

WNP84SEAIN

EAN Code	8017709328214
Categoria	Máquina de lavar roupa
Largura	60 cm
Profundidade comercial	standard
Instalação	De livre instalação
Tipo de carga	Carga frontal

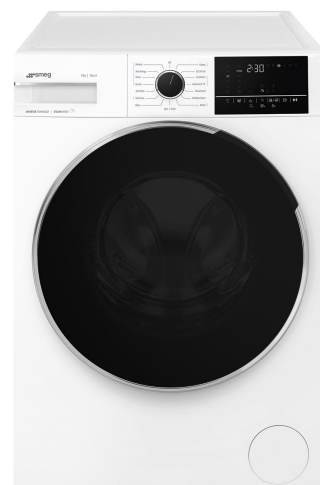

Programas / Funções

Comandos

Gráfico dos programas

Etiquetas com os programas em várias línguas para adaptar no painel

Nº de programas

Programas

 Anti alergia

 Algodão

 Mista

 Rápido 14 min

 Escoar+centrifugar

Anti-nódoas

Eco 40-60

Outdoor

 Refrescar

Autolimpeza

Comandos eletrónicos

Informações em EN

Sim

15

 Camisas

Lã/ Manual

Edredom

 Enxaguar

 Sintéticos

Temperaturas de lavagem

Frio 20° C

40° C 60° C

30° C

90° C

Programas especiais

Outdoor

Refrescar



Camisas especial



Lãs



Rápido 14 min

Display

Visualização do tempo para finalizar o programa

Programação de início diferido

Indicação da fase do programa

Tipo de display



Opções

Fim diferido

Centrifugação

Temperatura



Pré-lavagem



Rápido



Vapor

Luz indicadora da fase do programa

No display

Luz indicadora fim do programa

No display

Especificações técnicas



Tipo de motor	Brushless/ Inverter
Funcionamento por controlo eletrónico	Sim
Comando de seleção de programas	Sim
Centrifugação (rpm.)	Exclusão/ 600/ 800/ 1200/ 1400/ Enxaguamento suspenso
Seleção da temperatura no display/LED	Sim
Cuba em polipropileno	Sim
Tambor	Tambor em aço inox
Capacidade do tambor	55 l

Diâmetro da porta	34 cm
Abertura da porta	160°
Carga variável automática	Sim
Sistema antiespuma	Sim
Sistema de autoequilíbrio da carga	Automático
Filtro de fácil acesso	Sim
Bloqueio de segurança das crianças	Bloqueio de controlo
Sistema segurança antitransbordo	Sim



Nome do fornecedor ou marca registrada: SMEG

Classe de eficiência de perda de humidade na centrifugação B

Capacidade nominal do ciclo no programa ECO 40-60 8 kg

Classe energética A
 Energy_cons_100 47 kWh
 Water Consumption 43 l

Airbone acoustical noise A class

Airbone acoustical noise 72 dB(A) re 1 pW
 Duração do programa ECO 40-60 na capacidade nominal 3:38 h:min

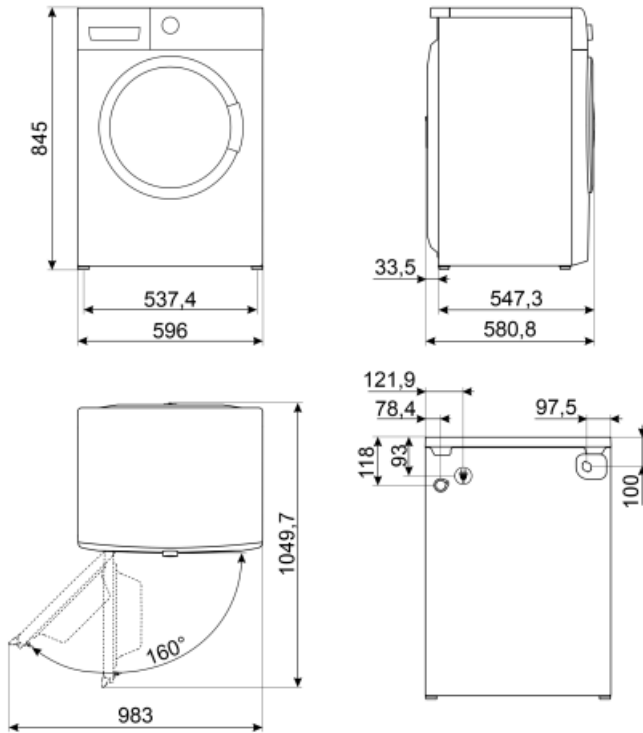























Not included accessories

KITPLV2

Kit extension for dishwasher and washing machine: lenght mt. 2



Symbols glossary (TT)

 <p>Carga variável automática: Todas as máquinas de lavar roupa apresentam o sistema de carga variável automático que avalia eletronicamente o ciclo de lavagem e a temperatura ideal para a quantidade e o tipo de roupa que indicámos ter colocado na máquina. Esta tecnologia permite poupar até 30% de água e energia em comparação com sistemas de carga fixa.</p>	 <p>Sistema automático de ajuste de carga: garante que a roupa seja distribuída uniformemente dentro do tambor. Se o sistema deteta um desequilíbrio, ajusta automaticamente a velocidade de centrifugação para redistribuir a roupa, reduzindo vibrações durante o ciclo de centrifugação.</p>
 <p>Bloqueio de comandos: opção que permite bloquear os comandos. Muito útil para proteger as crianças.</p>	 <p>Display LED: Para visualizar os programas, funções e opções seleccionadas e o tempo para o fim do programa.</p>
 <p>Identifica o diâmetro do óculo da porta.</p>	 <p>Classe de eficiência energética do produto declarada na etiqueta energética e na ficha do produto e em conformidade com os regulamentos UE.</p>
 <p>Esta opção informa quando é necessário a limpeza periódica dos filtros, para garantir o perfeito funcionamento da máquina ao longo do tempo e com os menores consumos. A localização acessível dos filtros torna a manutenção rápida e simples.</p>	 <p>Tecnologia Inverter: o motor inverter é muito fiável, mais leve e compacto e não necessita de substituição de escovas. É um motor mais eficiente, consumindo menos energia e mais silencioso.</p>
 <p>Pré-lavagem: programa adequado para roupas muito sujas. Depois deverá submeter-se a roupa a outro programa de lavagem.</p>	 <p>Antialérgico: programa criado para aqueles que têm pele sensível. Combina ação de lavagem e enxaguamento para as roupas, mesmo as mais delicadas, que precisam de mais cuidado e atenção para completar a eliminação de detergentes.</p>
 <p>Algodão: para roupas de algodão.</p>	 <p>Escoar: opção para escoar a água do tambor.</p>
 <p>Mista: programa para roupas pouco sujas, misturando algodão e sintéticos, ou pode ser usado apenas para refrescar roupa que estava guardada.</p>	 <p>Super rápido 14 mim: programa para lavar pequenas quantidades de roupa, pouco sujas em 14 minutos.</p>
 <p>Refrescar: O programa é perfeito para refrescar as roupas pouco usadas ou guardadas há algum tempo no roupeiro sem necessitar de lavar.</p>	 <p>Enxaguar : opção que pode ser adicionada ao programa selecionado quando for necessária uma limpeza mais profunda de tecidos especiais.</p>
 <p>Camisas: programa especificamente concebido para lavar camisas e blusas com o máximo cuidado, minimizando vincos para facilitar o engomar.</p>	 <p>Sintéticos: símbolo usado para os programas para lavar roupa sintética. Lava de forma suave e é mais curto que o programa para algodão.</p>
 <p>Lãs: programa para lã ou tecidos delicados usa rotações mais lentas do tambor para garantir o máximo cuidado.</p>	 <p>Rápido: Este programa rápido a 30°C é próprio para lavar cargas menores. Perfeito para lavar peças pouco sujas ou pouco desgastadas.</p>
 <p>Vapor: opção ideal para suavizar vincos, refrescar tecidos, neutralizar odores e destruir os alérgenos em pouco tempo.</p>	 <p>Carga máxima de roupa , em quilogramas, suportada pelo tambor da máquina.</p>

