



Netti[®] **4U CE**

GMDN 41620

Manual do usuário



Esse produto está em conformidade
com o regulamento MDR
(UE) 2017/745 para produtos médicos.

UM0001 POR 2022-03

*inspire
joy of life*

ÍNDICE

| | | |
|-----------|--|-----------|
| 1. | INTRODUÇÃO | 4 |
| 1.1 | ÁREAS DE USO / INDICAÇÕES PARA NETTI 4U CE | 5 |
| 1.2 | CONTRAINDICAÇÕES | 5 |
| 1.3 | QUALIDADE E DURABILIDADE | 5 |
| 1.4 | AMBIENTE E DESCARTE DE RESÍDUOS | 6 |
| 1.5 | INFORMAÇÕES PARA REUTILIZAÇÃO | 6 |
| 1.6 | ACERCA DESSE MANUAL | 7 |
| 1.7 | MEDIDAS VITAIS | 8 |
| 2. | GUIA RÁPIDO | 10 |
| 3. | DESCRIÇÃO | 12 |
| 4. | CARACTERÍSTICAS DA NETTI 4U CE | 13 |
| 5. | ACESSÓRIOS | 14 |
| 5.1 | MONTAGEM DO CINTO DE POSTURA | 16 |
| 6. | MONTAGEM E AJUSTE | 17 |
| 6.1 | DESEMPACOTAMENTO | 17 |
| 6.2 | RODA PRINCIPAL | 17 |
| 6.3 | RODÍZIOS DIANTEIROS | 18 |
| 6.4 | REGULAGEM DA ALTURA DO ASSENTO | 18 |
| 6.5 | ENCOSTO | 19 |
| 6.6 | AJUSTE DA PROFUNDIDADE DO ASSENTO | 20 |
| 6.7 | DISPOSITIVOS ANTIQUEDA | 21 |
| 6.8 | ALMOFADA DO ASSENTO | 22 |
| 6.9 | APOIOS DE PERNAS | 22 |
| 6.10 | APOIO DE CABEÇA | 26 |
| 6.11 | APOIO DE BRAÇOS | 28 |
| 6.12 | AJUSTAR OS FREIOS DE ESTACIONAMENTO | 29 |

| | | |
|------------|--|-----------|
| 7. | ÂNGULO / INCLINAÇÃO DO ASSENTO E ÂNGULO / RECLINAÇÃO DO ENCOSTO | 32 |
| 7.1 | ÂNGULO DO ASSENTO | 32 |
| 7.2 | ÂNGULO DO ENCOSTO | 32 |
| 7.3 | PALAVRAS-CHAVE RELATIVAS À INCLINAÇÃO E RECLINAÇÃO | 33 |
| 7.4 | DIMINUIÇÃO DA POSSIBILIDADE DE DESLIZAMENTO, CISALHAMENTO E ÚLCERAS DE PRESSÃO | 33 |
| 7.5 | OPERAR O MANÍPULO DE INCLINAÇÃO: INCLINAR A UNIDADE DO ASSENTO | 34 |
| 7.6 | OPERAÇÃO DO MANÍPULO DO RECLINADOR: RECLINAR A CADEIRA PARA TRÁS | 35 |
| 8. | MANOBRAS | 36 |
| 8.1 | TÉCNICAS GERAIS | 36 |
| 8.2 | TÉCNICAS DE CONDUÇÃO – SUBIR – | 37 |
| 8.3 | TÉCNICAS DE CONDUÇÃO – DESCER – | 37 |
| 8.4 | TÉCNICAS DE CONDUÇÃO – DECLIVE – | 38 |
| 8.5 | TÉCNICAS DE CONDUÇÃO – SUBIR ESCADAS – | 38 |
| 8.6 | TÉCNICAS DE CONDUÇÃO – SUBIR ESCADAS – | 39 |
| 8.7 | TRANSFERÊNCIA | 39 |
| 8.8 | LEVANTAR A CADEIRA DE RODAS | 40 |
| 8.9 | ARO DE PROPULSÃO | 41 |
| 9. | TRANSPORTE | 42 |
| 9.1 | TRANSPORTE NO AUTOMÓVEL | 42 |
| 9.2 | DOBRAGEM PARA TRANSPORTE | 45 |
| 9.3 | TRANSPORTE EM AVIÃO | 45 |
| 9.4 | VIAJAR EM TRANSPORTES PÚBLICOS | 46 |
| 10. | MANUTENÇÃO | 46 |
| 10.1 | INSTRUÇÕES DE MANUTENÇÃO | 46 |
| 10.2 | LIMPEZA E LAVAGEM | 47 |
| 10.3 | ARMAZENAMENTO DE LONGA DURAÇÃO | 48 |
| 11. | RESOLUÇÃO DE PROBLEMAS | 49 |
| 12. | TESTES E GARANTIA | 50 |
| 12.1 | TESTES | 50 |
| 12.2 | GARANTIA | 50 |
| 12.3 | RECLAMAÇÕES | 51 |
| 12.4 | ADAPTAÇÕES PERSONALIZADAS/INDIVIDUAIS NETTI | 52 |
| 12.5 | COMBINAÇÃO COM OUTROS PRODUTOS | 52 |
| 12.6 | SERVIÇO E REPARO | 53 |
| 13. | MEDIDAS E PESO | 54 |

1. INTRODUÇÃO

A cadeira de rodas Netti 4U CE se destina tanto para uso no interior como no exterior. Foi testada em conformidade com a norma DIN EN 12183:2014. Os testes foram realizados pela TÜV Süd Product Service GmbH na Alemanha.

Na Alu Rehab acreditamos que as cadeiras de rodas devem ser escolhidas com base em uma avaliação completa centrada nas necessidades do usuário e demandas do ambiente. Portanto, é importante conhecer as possibilidades e restrições da cadeira de rodas. A Netti 4U CE é uma cadeira de rodas concebida para usuários com a necessidade de conforto e alívio. A combinação entre o sistema de assento e as soluções ergonômicas na construção do chassi oferece muitas possibilidades de adaptação e ajustes.

A cadeira de rodas foi concebida para uso interior e exterior, e oferece a possibilidade de variar a posição do assento, de atividade para descanso, utilizando as funções de inclinação e reclinção.

PESO MÁXIMO DO USUÁRIO: 135 KG



Ao montar acessórios como o kit de alimentação, etc., o peso dos acessórios deve ser subtraído do peso máximo do usuário.



As especificações variam entre países.



1.1 ÁREAS DE USO / INDICAÇÕES PARA NETTI 4U CE

A Netti 4U CE é uma cadeira de rodas multifuncional para pessoas jovens e adultas parcialmente ou totalmente imóveis com deficiências físicas e/ou mentais. Essas deficiências podem ter várias causas. A Netti 4U CE tem um assento ajustável e reclinção do encosto, facilitando assim a mudança de posição, mobilização ou correção da postura do usuário, sempre que estejam presentes os seguintes impedimentos funcionais com as suas múltiplas causas possíveis:

- mobilidade limitada ou inexistente
- força muscular limitada ou ausente
- alcance de movimento limitado
- falta ou estabilidade limitada do tronco e do corpo
- hemiplegia
- doenças do tipo reumático
- lesões craniocerebrais
- amputações
- outros distúrbios neurológicos ou geriátricos.

1.2 CONTRAINDICAÇÕES

A Netti 4U CE não é adequada para pessoas com uma espasticidade muscular fortemente aumentada. Nesse caso, recomendamos a Netti Dynamic System, que oferece uma construção do chassis que segue o padrão de movimento do usuário. Ignorar esse aviso pode, em circunstâncias desfavoráveis, levar à deformação ou fratura de peças metálicas na área do tubo traseiro, dos apoios de braços e pernas.

1.3 QUALIDADE E DURABILIDADE

A cadeira de rodas Netti 4U CE é testada pela TÜV SÜD Product Service GmbH, na Alemanha, de acordo com a norma europeia DIN EN 12183:2014.



Como fabricante, a Alu Rehab A.S avalia o teste para ser igual a 5–6 anos de uso normal da cadeira. A incapacidade do usuário, bem como o nível de manutenção feito acima de tudo, decide a durabilidade da cadeira de rodas. Assim, a durabilidade irá variar dependendo desses dois fatores.

1.4 AMBIENTE E DESCARTE DE RESÍDUOS

A Alu Rehab e os seus fornecedores desejam proteger o ambiente.



Isso significa:

- Que evitamos utilizar, na medida do possível, substâncias e processos nocivos para o ambiente.
- Que os produtos da Alu Rehab garantem uma longa vida útil e um elevado grau de flexibilidade, para beneficiar o ambiente e a economia.
- Que todas as embalagens podem ser recicladas.
- Que a cadeira de rodas foi projetada para ser separada em seus componentes materiais – para facilitar a reciclagem.



Contate seu agente de reciclagem local para obter informações corretas sobre como proceder em sua área.



Netti 4U CE foram concebidas para uma gama de temperatura de 10 °C a +40 °C.

1.5 INFORMAÇÕES PARA REUTILIZAÇÃO

Todos os produtos da Alu Rehab foram concebidos para proporcionar anos de serviço sem manutenção. Todos os produtos podem ser adaptados para reutilização por um vendedor autorizado. Para garantir o desempenho e a segurança, a Alu Rehab recomenda os seguintes testes antes de qualquer reutilização.

Examinar os seguintes componentes quanto a funcionamento, integridade, etc. e substituir as peças conforme necessário:

- Rodas (piso do pneu)
- Chassis da cadeira de rodas
- Rodízios dianteiros e liberação rápida
- Cubos
- Função de frenagem
- Estabilidade direcional das rodas
- Rolamentos: teste de desgaste e lubrificação
- Almofadas
- Apoios de pernas
- Apoios de braços
- Função de reclinção/inclinação
- Barra / pegas de empurrar
- Dispositivo antiqueda

Ter também em atenção o conteúdo do capítulo 10.2 Instruções de limpeza e lavagem.

Por motivos de higiene: substituir o apoio de cabeça para um novo usuário.

DISPOSITIVO ANTIQUEDA

Corretamente instalado, o dispositivo antiqueda evita o capotamento da cadeira para trás. Recomendamos vivamente a utilização dos dispositivos antiqueda.

1.6 ACERCA DESSE MANUAL

Para evitar danos durante o uso da cadeira de rodas Netti 4U CE, por favor ler esse manual cuidadosamente antes de começar a usar a cadeira.



Símbolo de ações proibidas.
Nenhuma garantia pode ser reclamada sempre que essas ações forem implementadas.



Símbolo de aviso.
Sempre que esse símbolo for utilizado, é necessário ter cuidado.



Símbolo para informações importantes.



Símbolo para dicas úteis.



Símbolo para ferramentas.



Símbolo de declive seguro com freio de estacionamento.



Símbolo para peso máximo do usuário.



Símbolo para dispositivo médico.



Fabricante: nome + endereço.



Data de fabrico.



Número de série do produto.



Ler as instruções.

Ter em atenção que esse manual está atualizado de acordo com o ano e a data indicados em cada página.
Manual do usuário na Internet www.my-netti.com

Para uma melhor legibilidade (vantajosa para usuários com desafios de visibilidade), consultar nosso manual do usuário em nossa página de Internet:
www.My-Netti.com – manuais – manual do usuário Netti 4U CE.

1.7 MEDIDAS VITAIS

A cadeira de rodas confortável Netti 4U CE foi concebida para uso no exterior e no interior. Dimensão mín. da largura do assento 400 mm, dimensão máx. da largura do assento 500 mm.



As especificações variam entre países.

PESO TOTAL: 28,5 KG

(450 mm de largura sem almofadas)

LARGURA DO ASSENTO:

400, 450, 500 mm



PROFUNDIDADE DO ASSENTO:

(Da almofada do encosto até à parte da frente da placa do assento)

425 , 450 , 475, 500 mm



ALTURA DO ASSENTO:

(Do chão até a placa do assento superior usando rodas principais de 24" na posição do orifício superior)

465 mm*

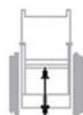

* Alterando a posição das rodas principais, é possível atingir uma altura do assento de 500 mm.

ALTURA DO ENCOSTO:

480 mm*



Últimas atualizações do manual do usuário, notas de segurança do produto, endereços e outras informações sobre produtos, como recolhas, etc., serão publicados em nossa página web.

| Especificação | mín. | máx. |
|--|---------|---------|
| Comprimento total com apoio de pernas | 1130 mm | 1130 mm |
| Comprimento total sem apoio de pernas | 930 mm | 930 mm |
| Largura total | 530 mm | 680 mm |
| Altura sem apoio de cabeça | 1030 mm | 1030 mm |
| Comprimento dobrada | 660 mm | 660 mm |
| Largura dobrada – sem rodas | 470 mm | 620 mm |
| Altura dobrada – sem rodas | 600 mm | 600 mm |
| Peso total | 29,0 kg | – |
| Peso da peça mais pesada – chassis | 18,4 kg | – |
| Estabilidade estática em subidas | 0 | 28° |
| Ângulo do plano do assento | – 5° | 20° |
| Profundidade efetiva do assento | 425 mm | 500 mm |
| Largura efetiva do assento | 400 mm | 500 mm |
| Altura da superfície do assento à frente | 465 mm | 500 mm |
| Ângulo do encosto | 92° | 137° |
| Altura do encosto | 480 mm | 480 mm |
| Distância entre o apoio dos pés e o assento | 280 mm | 560 mm |
| Ângulo da superfície entre a perna e o assento | 105° | 182° |
| Distância entre o apoio de braço e o assento | 260 mm | 355 mm |
| Localização dianteira da estrutura do apoio de braço | 290 mm | 410 mm |
| Diâmetro do aro de propulsão – roda de 24" | 535 mm | 535 mm |
| Localização do eixo horizontal | – 50 mm | 25 mm |
| Freio de estacionamento – declive seguro | 0° | 7° |
| Raio de viragem mínimo, apoios verticais para os pés | R675 mm | R702 mm |

Medida com rodas principais de 24".
Medida sem almofadas.

2. GUIA RÁPIDO

O conteúdo dessa página é um resumo de todo o manual. Ele fornece uma breve introdução ao uso e conservação da cadeira de rodas Netti 4U CE.



O guia rápido não substitui o manual, ele é apenas uma lista de lembretes/verificações.

- Desembalar a cadeira de rodas (Capítulo 6.1).
- Montar as rodas principais (Capítulo 6.2).
- Montar os rodízios dianteiros (Capítulo 6.3).
- Reclinar o encosto e montar o amortecedor de gás reclinável para o encosto utilizando o parafuso de bloqueio (Capítulo 6.5).
- Montar os apoios de braços (Capítulo 6.11).
- Montar a almofada do encosto (Capítulo 6.8).
- Montar a almofada do assento (Capítulo 6.8).
- Montar os apoios de pernas (Capítulo 6.9).
- Montar o apoio de cabeça (Capítulo 6.10).
- Ajustar o dispositivo antiqueda na posição ativa (Capítulo 6.7).
- Acessório de montagem
(Consultar o capítulo 5 para obter mais informações. As descrições de montagem seguem o acessório.).



AJUSTAR A CADEIRA DE RODAS PARA O USUÁRIO:

Ajustar a profundidade do assento e, eventualmente, o equilíbrio da cadeira de rodas, a altura do apoio de pernas, a altura do apoio de cabeça e a profundidade.















Para obter mais informações sobre a adaptação da cadeira de rodas para o usuário consultar:
www.My-Netti.com knowledge centre.



Comunicados sobre a segurança do produto e, eventualmente, as recolhas de produtos serão publicados em nossa página de Internet www.My-Netti.com.



Para resolução de problemas, consultar o capítulo 11. Para obter informações sobre a montagem e os ajustes, consultar o capítulo 6.

-  **Conduzir com cuidado!**
-  **Ter em atenção que a fricção contra os aros de propulsão pode criar uma superfície quente.**
-  **A água salgada pode aumentar o risco de corrosão. Não são necessárias outras precauções relacionadas com as condições ambientais.**
-  **Quando a cadeira é inclinada para trás, os dispositivos antiqueda e os freios devem estar sempre em uso.**
-  **Assegurar o bloqueio correto de todas as alavancas.**
-  **Os dispositivos antiqueda devem ser sempre usados para a segurança do usuário.**
-  **Cuidado com o perigo de aperto ao dobrar e desdobrar, inclinar, reclinar e todos os outros movimentos de ajuste.**
-  **A temperatura da superfície das peças metálicas na estrutura do chassis pode aumentar quando exposta à luz solar direta.**
-  **Nunca permanecer de pé nas placas de pés devido ao risco de capotamento para a frente.**
-  **Nunca levantar a cadeira de rodas pelos apoios de pernas ou pelos apoios de braços.**
-  **A configuração do produto pode variar entre países diferentes.**
-  **Para pessoas com deficiência visual, os manuais e os catálogos podem ser baixados em www.My-Netti.com.**
-  **Em caso de dúvida, contactar seu vendedor!**

3. DESCRIÇÃO

Versão standard *

1. Barra de empurrar
2. Apoio de cabeça
3. Ajuste de ângulo e profundidade do apoio de cabeça
4. Suporte do apoio de cabeça
5. Manipulo de liberação da inclinação
6. Almofada do encosto
7. Apoio de braços acolchoado
8. Almofada do assento
9. Apoio de pernas universal ou ajustável em ângulo
10. Placa de pés
11. Apoio de gêmeos
12. Suporte do apoio de gêmeos
13. Forqueta dianteira
14. Rodízios dianteiros
15. Dispositivo antiqueada
16. Roda principal
17. Freios

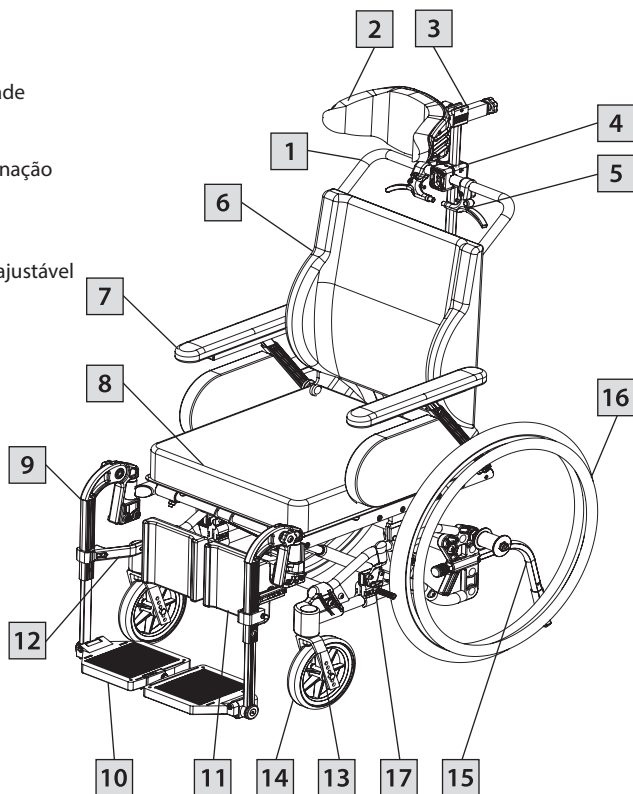

i Se alguma dessas peças estiver faltando, contatar seu vendedor.

i A configuração do produto pode variar entre países diferentes.

i A Netti 4U foi atualizada com fitas de Velcro e almofadas Uno separadas a partir de 2020.

4. CARACTERÍSTICAS DA NETTI 4U CE

PADRÃO

ASSENTO

- Almofada distribuidora de pressão
- Inclinação – 5° a +20°
- Profundidade ajustável 75 mm

RODAS

- Rodas principais 24" x 1" antifuro com eixo de liberação rápida
- Aro de propulsão: Alumínio
- Rodízios dianteiros de 7" antifuro com eixo de liberação rápida

As rodas principais padrão podem variar entre países.

BARRA DE EMPURRAR

- Barra de empurrar fixa

FREIOS – freios do usuário

DISPOSITIVO ANTIQUEDA – girável para cima

ENCOSTO

- Ângulo: 90° a 135°
- Altura: 480 mm
- Uma peça de Velcro Netti
- A almofada de encosto Netti Uno com apoio lombar e apoio lateral.

APOIO DE PERNAS

- Apoio de pernas ajustável em ângulo
- Placas de pés ajustáveis em ângulo e altura
- Amovível

APOIO DE BRAÇOS

- Ajustável em altura e profundidade
- Girável

APOIO DE CABEÇA A

- Ajustável em altura, profundidade e ângulo
- Amovível

ACESSÓRIOS

CINTOS

- Cintos de postura (consultar capítulo 5)
- Diferentes modelos de apoio de cabeça (consultar o capítulo 5)

RODAS

- Rodas PU antifuro de 12", 16" e 24" com freio de tambor (ver o capítulo 5)
- PU antifuro de 24" 1 3/8
- Rodas pneumáticas

BARRA DE EMPURRAR

- Barra de empurrar ajustáveis em ângulo

FREIOS – freios de tambor

DISPOSITIVO ANTIQUEDA – com pedal

ENCOSTO

- Almofadas do encosto Netti – diferentes modelos

APOIO DE PERNAS

- Apoio de pernas universal

APOIO DE BRAÇOS

- Almofadas Hemi (consultar o capítulo 5)

APOIO DE CABEÇA

- Diferentes modelos de apoio de cabeça (consultar o capítulo 5)

5. ACESSÓRIOS

i O programa completo de acessórios atualizado encontra-se em nossa página web www.My-Netti.com formulários de encomendas.

CHASSIS

DISPOSITIVO ANTIQUEDA
Com pedal de marcha.

EXTENSÃO DO FREIO
310 mm de comprimento.

EXTENSOR DO CHASSIS
Aumenta a distância entre as rodas principais e os rodízios dianteiros. Reduz o risco de capotamento.

CONJUNTO DE CAVILHAS DE OLHAL
Para fixar a cadeira de rodas em um automóvel.

ENCOSTO

ALMOFADAS DO ENCOSTO
Vários modelos. Por favor contatar seu vendedor.

APOIO LATERAL PARA CORREÇÃO.
Destinado à correção de más posturas na parte superior do tronco.

ALMOFADA
Para o apoio lateral.

ASSENTO

ALMOFADAS DO ASSENTO
Vários modelos. Por favor contatar seu vendedor.



BLOCO DE ABDUÇÃO

O bloco reduz a abdução.
Pequeno: com 80 mm de largura
Médio: com 110 mm de largura
Grande: 140 mm de largura

CINTOS E ARNESES

Vários modelos: Cintos de postura com ou sem acolchoamento e com fecho de plástico ou fecho de automável (capítulo 5.1 para montagem).

APOIO DE CABEÇA

APOIO A
Apoio lateral (também com a banda de cabeça).

APOIO B
Pequeno.

APOIO C
Grande.

APOIO D
Conforto.

APOIO E
Apoio lateral.

APOIO F
Apoio de face.

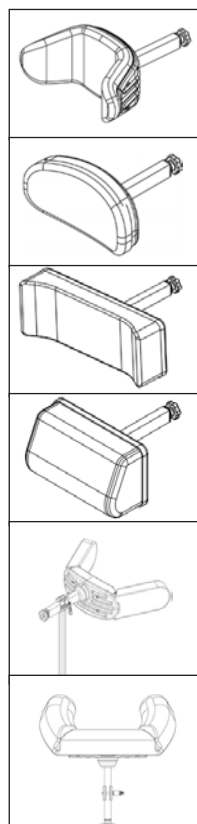

APOIO DE BRAÇOS

ALMOFADAS DE APOIO DE BRAÇOS

383 x 58 mm.



APOIO DE BRAÇOS HEMI

ALMOFADA HEMI

Liberdade para mover o braço afetado na posição pretendida.



APOIO DE PERNAS

APOIO DE PERNAS

Universal.

Ajustável em posições fixas entre 33° a 105°, utilizando uma roda de ajuste.



ACOLCHOAMENTO PARA SUPORTE DO APOIO DE GÊMEOS

Reduz a pressão.



ACOLCHOAMENTO PARA PLACAS DE PÉS



ABRAÇADORES DE TORNOZELOS



RODAS

RODA PRINCIPAL

12" e 16" com freio de tambor.
24 x 1" PU.



RODÍZIOS DIANTEIROS

7" – 175 x 45 mm
Flexel com liberação rápida.



FORQUETA DOS RODÍZIOS DIANTEIROS

Para instalar o rodízio
175 x 45 mm.



PROTETORES DOS RAIOS

Para roda de 24".
Transparente.



TABULEIROS

"PUSH ON" PADRÃO



ACOLCHOAMENTO PARA TABULEIRO

Oferece uma base macia para o apoio do braço no tabuleiro.



SEMITABULEIRO

Semitabuleiro revestido oscilante. Substitui o apoio de braço padrão existente.



CONJUNTO DE FERRAMENTAS



SUPORTE DE INFUSÃO

Para fixar no tubo traseiro da cadeira horizontal.



 O catálogo de peças de reposição e acessórios pode ser baixado a partir de nossa página www.My-Netti.com.

5.1 MONTAGEM DO CINTO DE POSTURA

Em nossa página web www.My-Netti.com encontra a descrição atualizada do cinto e as descrições de montagem.

- Puxar o cinto através do orifício no suporte do cinto de postura.



- Voltar a passar o cinto através da braçadeira do cinto.



- Fixar o suporte do cinto de postura na articulação do encosto, no orifício mais recuado, utilizando os parafusos e porcas incluídos.

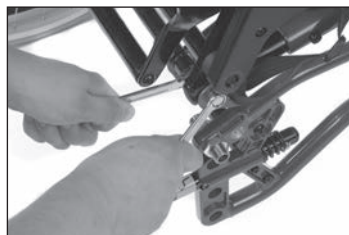

-  2 peças chave de bocas de 13 mm.

6. MONTAGEM E AJUSTE



Para informações sobre a adaptação da cadeira de rodas para o usuário, consultar: My-Netti.com Centro de conhecimentos.

6.1 DESEMPACOTAMENTO

1. Desembalar todas as peças e verificar se tudo está lá de acordo com a lista da embalagem.
2. Montar as rodas principais (Capítulo 6.2).
3. Montar os rodízios dianteiros (Capítulo 6.3).
4. Verificar e ajustar a profundidade do assento (Capítulo 6.6).
5. Montar o encosto (Capítulo 6.5).
6. Montar o apoio de braços (Capítulo 6.11).
7. Montar a almofada do assento (Capítulo 6.8).
8. Montar os apoios de pernas (Capítulo 6.9).
9. Montar o apoio de cabeça (Capítulo 6.10).
10. Montar quaisquer acessórios (Capítulo 5).

Peso dos componentes (largura da cadeira 450 mm):

| | |
|--------------------------------------|---------------|
| Rodas principais: | 1,9 kg cada |
| Dispositivo antiqueda: | 0,1 kg cada |
| Rodízios dianteiros: | 0,8 kg cada |
| Ajuste do ângulo do apoio de pernas: | 2,0 kg cada |
| Almofada do assento Netti: | Aprox. 1,0 kg |
| Apoio de cabeça A: | 1,0 kg |
| Apoio de cabeça C: | 0,9 kg |

6.2 RODA PRINCIPAL

Para montar a roda principal, remover o parafuso de liberação rápida da bucha do cubo. Conduzi-lo através do centro da roda principal e para dentro da bucha do cubo enquanto pressiona o botão no centro.



Para verificar se a roda principal de 24" está devidamente fixada ao cubo, retirar o dedo do botão central e puxar a roda principal.



Se a roda principal não bloquear, não utilizar a cadeira de rodas e contatar seu vendedor.



A areia e a água do mar (sal utilizado para derreter no Inverno) podem danificar os rolamentos das rodas principais e dos rodízios dianteiros. Limpar a cadeira de rodas cuidadosamente após a exposição.

6.3 RODÍZIOS DIANTEIROS

Estão equipados com eixo de liberação rápida.

Para retirar:

- Pressionar o botão de liberação por cima da forqueta dianteira.

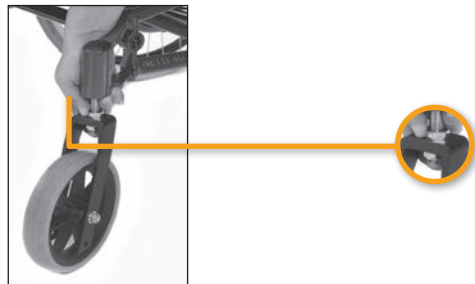

Para montar:

- Conduzir o eixo de liberação rápida para a caixa do rolamento. Puxar ligeiramente a forqueta para assegurar que a forqueta está completamente bloqueada.



6.4 REGULAGEM DA ALTURA DO ASSENTO

A altura do assento na parte traseira depende de:

- Tamanho da roda principal.
- Posição da roda principal.
- Usando rodas principais de 24" no orifício superior, a altura do assento é de 465 mm, do piso até a placa do assento. Usando rodas principais de 24" na posição inferior seguinte, a altura medirá 500 mm até a placa do assento.

Se for necessário alterar a posição das rodas principais ou mudar para um tamanho diferente das rodas principais, desapertar a bucha do cubo, incluindo a anilha e a porca. Retirar a bucha do cubo e montar na posição pretendida.



 Assegurar que a porca no interior do chassis envolve totalmente a bucha de roda.

 2 peças chaves de bocas de 24 mm.

- ⚠ As rodas principais e os rodízios dianteiros devem ser montados de acordo com a descrição abaixo.

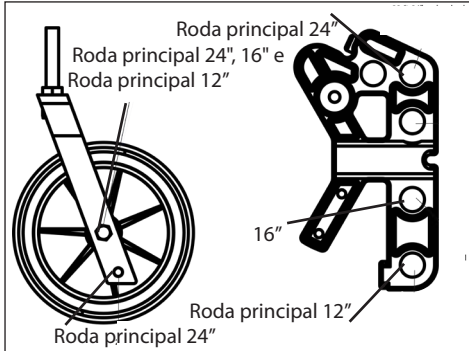

- ⚠ Quando a altura do assento for alterada, assegurar que os rodízios dianteiros estão posicionados de forma a que as caixas do rolamento dos rodízios dianteiros fiquem na vertical em relação ao solo. Isso é vital para ter uma boa característica de condução da cadeira de rodas.

- ⚠ Verificar a posição do dispositivo antiqueda e reajustar os travões após a montagem das rodas principais ou alteração da posição da roda principal.

6.5 ENCOSTO

Para montar o amortecedor a gás, levantar a barra de empurrar com uma mão e conduzir a cabeça de bloqueio do amortecedor a gás para o suporte de plástico com a outra mão.

- Verificar se o orifício na cabeça de bloqueio está paralelo aos orifícios abertos no suporte de plástico.

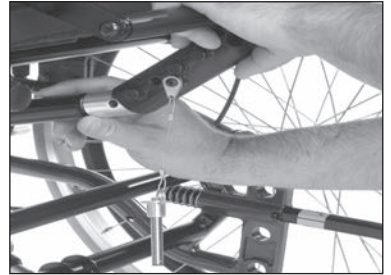

- Bloquear o encosto, empurrando o parafuso de bloqueio através do suporte de plástico e da cabeça de bloqueio do amortecedor a gás.



- ⚠ Para verificar se o encosto está bloqueado, segurar a barra de empurrar e pressionar o encosto para a frente. Se o encosto cair para a frente — repetir o procedimento de bloqueio ou contactar seu vendedor local.

- A cadeira de rodas está configurada para uma profundidade de assento padrão e o suporte de plástico tem 4 orifícios, dos quais três estão temporariamente bloqueados com tampões de plástico.



- A articulação do encosto tem 4 orifícios. As posições dos orifícios estão de acordo com os orifícios no suporte de plástico. Se a cabeça de bloqueio do amortecedor a gás estiver montada no orifício interior do suporte de plástico, a articulação do encosto também deve ser montada no orifício interior, etc.



6.6 AJUSTE DA PROFUNDIDADE DO ASSENTO

- A profundidade do assento somente pode ser ajustada na parte traseira. Desapertar o parafuso de bloqueio no suporte de plástico.
- Encontrar a posição necessária para a cabeça de bloqueio no suporte de plástico e retirar o tampão de plástico desse orifício.
- Bloquear o encosto, empurrando o parafuso de bloqueio através do suporte de plástico e da cabeça de bloqueio do amortecedor a gás.
- Depois de alterar a posição do orifício no suporte de plástico, a posição do orifício na articulação do encosto deve ser alterada para a posição paralela.



Verificar se o orifício na articulação do encosto e o suporte de plástico estão montados na mesma posição do orifício.



Chave sextavada de 6 mm.

6.7 DISPOSITIVOS ANTIQUEDA

Os dispositivos antiqueda devem ser montadas de acordo com a descrição de montagem que é fornecida juntamente com a cadeira de rodas.

USO DO DISPOSITIVO ANTIQUEDA

- Puxar o dispositivo antiqueda para fora.
- Rodar para cima ou para baixo 180 °.
- Bloquear na devida posição.



AJUSTAR A ALTURA DOS DISPOSITIVOS ANTIQUEDA

O dispositivo antiqueda pode ser ajustado em duas posições fixas. A posição curta é para as rodas principais de 12" & 16" e de 24" na posição superior. A posição longa é para as rodas principais de 24" na posição inferior.

- Desapertar o parafuso na extensão ajustável, conforme ilustrado na imagem abaixo.
- Essa peça de extensão tem dois orifícios. Colocar na posição pretendida e apertar o parafuso.



Chave sextavada de 5 mm.



O dispositivo antiqueda deve ser sempre usado para a segurança do usuário.

6.8 ALMOFADA DO ASSENTO

A almofada do assento está fixa na cadeira de rodas com Velcro.



É muito importante colocar a almofada na cadeira de rodas antes do uso.



A almofada do encosto é fixada no encosto com Velcro.



É imperativo montar as almofadas do encosto na altura correta para dar um bom apoio lombar ao usuário.



As capas da almofada são laváveis e reutilizáveis. Seguir as instruções na parte de trás da almofada para uma manutenção correta e lavagem da almofada.

6.9 APOIOS DE PERNAS

A Netti 4U CE pode ser entregue com o apoio de pernas universal ou ajustável em ângulo.

APOIO DE PERNAS UNIVERSAL

O apoio de pernas universal está fixo com a possibilidade de ajuste do ângulo. É girável e removível. As placas para os pés são dobráveis e podem ser anguladas em posições fixas. São fornecidas com apoio de gêmeos ajustáveis em altura e profundidade.



APOIO DE PERNAS AJUSTÁVEL EM ÂNGULO

O apoio de pernas ajustável em ângulo é ajustável livremente em ângulo. É girável e removível. As placas para os pés são dobráveis e podem ser anguladas em posições fixas. São fornecidas com apoio de gêmeos ajustáveis em altura e profundidade.

MONTAGEM DO APOIO DE PERNAS

- Montar o apoio de pernas segurando a barra dobrando para baixo, na direção da placa de pés.
- Segurar em um ângulo de aprox. 20° em relação à estrutura lateral.
- Colocar no bloqueio do apoio de pernas preto.
- Girar para dentro e empurrar para baixo.

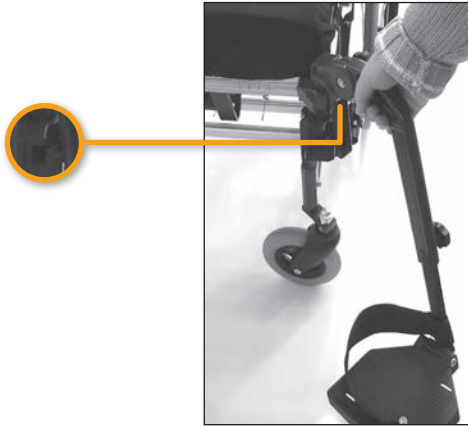

Ajustar o ângulo – Apoio de pernas ajustável em ângulo

- O ângulo do apoio de pernas pode ser ajustado utilizando a roda em estrela.
- Soltar essa roda em estrela permite ajustar o apoio de pernas no ângulo necessário.
- Fixar o ângulo apertando a roda em estrela.

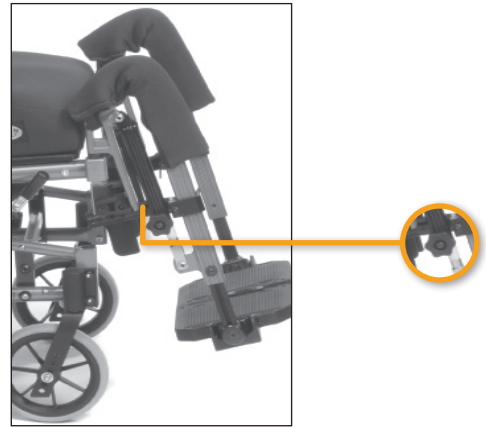

Ajustar o ângulo – Apoio de pernas universal

- O ângulo do apoio de pernas pode ser ajustado utilizando a roda em estrela no centro do ponto da articulação.
- Soltar essa roda em estrela permite ajustar o apoio de pernas no ângulo necessário.
- Fixar o ângulo apertando a roda em estrela.

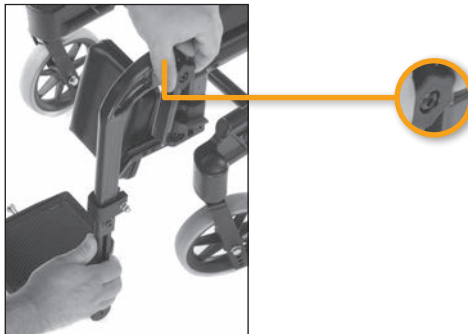

Perigo de aperto.

Ao ajustar o ângulo dos apoios de pernas, não colocar os dedos no mecanismo de ajuste entre as peças móveis.



Ajustar o comprimento do apoio de pernas

- Desapertar o parafuso (A) para mover o tubo de ajuste.
- Ajustar o apoio de pernas na posição necessária e fixar o parafuso corretamente.

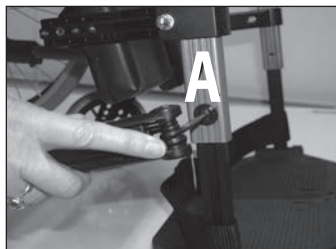

Ajustar o ângulo da placa de pés

O ângulo das placas de pés pode ser ajustado.

- Desapertar o parafuso (B) e ajustar a placa de pés ao ângulo pretendido.
- Fixar o parafuso corretamente.



Chave sextavada de 5 mm.

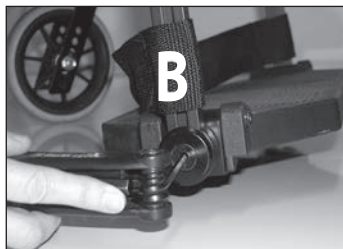

Bloquear e soltar as placas de pés

- As placas de pés são fornecidas com um mecanismo de bloqueio que torna as placas mais fortes.
- Para bloquear as placas de pés, puxar o fecho de plástico na placa de pés direita e colocar o fecho sobre o parafuso na placa de pés esquerda.
- Para soltar a placa de pés, puxar o fecho de plástico e levantar a placa de pés direita para cima.



Para uso ao ar livre, deve existir uma folga de 40–50 mm entre a placa de pés e o solo.



- ⚠** Enquanto é efetuado o ajuste, não deve existir carga nas placas de pés.

REMOÇÃO DO APOIO DE PERNAS

- Puxar o fecho de plástico na placa de pés para trás, para que o pino seja liberado, e a placa de pés possa ser dobrada para cima.
- Soltar o apoio de pernas puxando-o ligeiramente para cima.
- Girar o apoio de pernas para fora.
- Levantar e extrair o apoio de pernas.



AJUSTAR O APOIO DE GÊMEOS

O apoio de gêmeos é ajustável em altura e profundidade. Para ajustar a altura, desapertar a porca na parte exterior do suporte do apoio de gêmeos, encontrar a altura necessária e fixar novamente a porca (A).

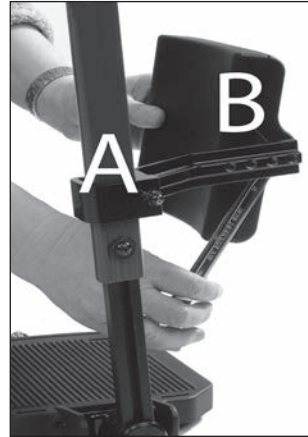

- 🔧** Chave de bocas de 10 mm.

Ajustar a profundidade da almofada para os gêmeos

Para ajustar em profundidade, a almofada para os gêmeos é extraída do suporte, utilizando uma chave de bocas entre a almofada e o suporte. Encontrar a posição necessária e fixar novamente (B).

- 🔧** Chave de bocas de 13 mm.

- ⚠** Nunca permanecer de pé sobre as placas de pés!

- ⚠** Nunca levantar a cadeira de rodas pelos apoios de pernas.

6.10 APOIO DE CABEÇA

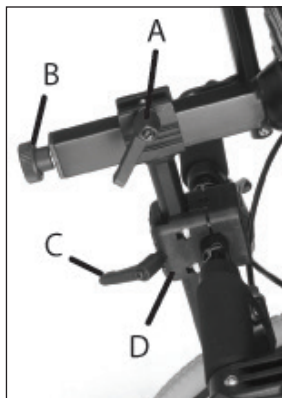

- A – Alavanca para ajuste da profundidade
B – Roda para ajuste do ângulo
C – Alavanca para ajuste da altura
D – Suporte do apoio de cabeça

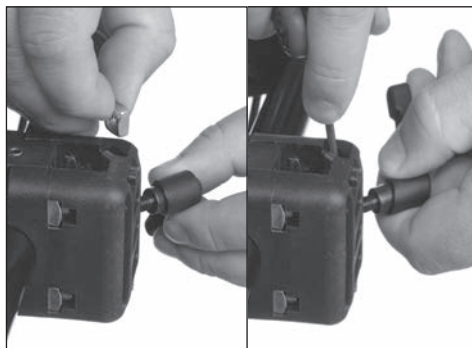

Fixar o apoio de cabeça:

- Colocar a porca quadrada na ranhura do suporte do apoio de cabeça, conforme ilustrado acima, e apertar a alavanca para ajustar a altura.
- Colocar o apoio de cabeça no suporte do apoio de cabeça.
- A altura e a profundidade do apoio de cabeça são ajustadas nas posições pretendidas e apertadas.

Ajustar o apoio de cabeça em profundidade:

- Soltar a alavanca de bloqueio na parte superior da barra vertical (A).
- Ajustar o apoio de cabeça e fixar na posição pretendida.

Ajustar o apoio de cabeça em altura:

- Soltar a alavanca para os ajustes da altura no adaptador do apoio de cabeça (C).
- Ajustar o apoio de cabeça e fixar na posição pretendida.

Ajustar o ângulo do apoio de cabeça:





- Soltar a roda de ajuste na parte traseira da barra horizontal (B).
- Ajustar o apoio de cabeça e fixar na posição pretendida.

Ajustar as laterais do apoio de cabeça:

- O adaptador do apoio de cabeça pode ser movido para a direita e para a esquerda, dando a possibilidade de acomodar necessidades especiais para o apoio da cabeça.
- Desapertar os quatro parafusos que fixam o adaptador.

Mover o adaptador para a posição pretendida. O suporte do apoio de cabeça é fixado apertando os quatro parafusos, dois a dois diagonalmente, de modo que o suporte seja fixado com a mesma força dividida nos quatro parafusos.



-  Não esquecer de libertar as alavancas durante o ajuste do apoio de cabeça.
-  Se o apoio de cabeça não encaixar no suporte perfeitamente, provavelmente o suporte está fixado em demasia ou de forma desigual.
-  Depois de ajustar o apoio de cabeça, fixá-lo corretamente, apertando o pequeno parafuso de fixação no centro, na parte superior do suporte do apoio de cabeça com uma chave sextavada.
-  Se o apoio de cabeça parecer muito curto em altura, ele pode ser rodado 180° libertando a roda de ajuste na parte traseira da barra horizontal (B).

6.11 APOIO DE BRAÇOS

Os apoios de braços são amovíveis, ajustáveis em altura e profundidade.



i Ter em atenção, durante a montagem, que existe um apoio de braço do lado esquerdo e um do lado direito.



MONTAR O APOIO DE BRAÇOS

Segurar o apoio de braços e colocar a extremidade traseira do apoio de braços no suporte de plástico da articulação do encosto. Empurrá-lo para baixo até encaixar na posição correta. Empurrar ligeiramente o apoio de braços na direção horizontal para garantir que está bloqueado.



REMOVER O APOIO DE BRAÇOS

Puxar o botão de bloqueio na parte traseira do apoio de braços e levantar o apoio de braços para cima.



Ajustar a altura do apoio de braços

- Desapertar o parafuso no apoio de braços utilizando uma chave sextavada de 4 mm.
- Subir ou baixar a haste.
- Apertar o parafuso.



Nunca levantar a cadeira de rodas segurando os apoios de braços.

6.12 AJUSTAR OS FREIOS DE ESTACIONAMENTO

- Os freios são livremente ajustáveis ao longo do tubo do chassis.
- Para ativar o freio, empurrar o manípulo para a frente.



- Para libertar o freio, puxar o manípulo para trás.

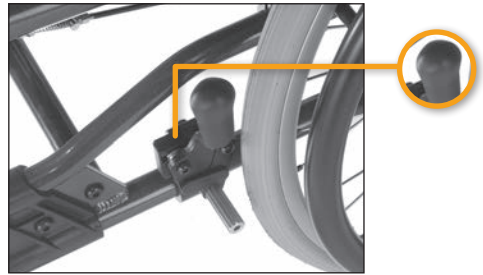

- Para reposicionar o freio, desapertar os dois parafusos no interior da abraçadeira do freio.
- Ajustar a posição do freio e apertar os parafusos.

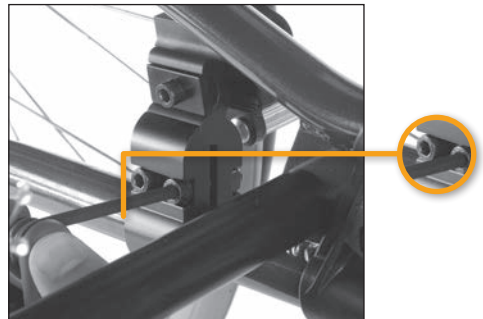

- Para um ajuste preciso, desapertar o parafuso superior no interior dos freios.
- Ajustar a posição do freio e apertar o parafuso.

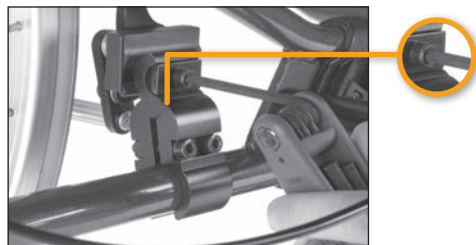



Se o freio não frear corretamente:

Para ajustar o cabo em um ou ambos os lados, ajustar o parafuso de nivelamento 2-4 voltas para fora. De seguida, voltar a verificar os freios.



 Chave sextavada de 5 mm.

 Verificar se os freios estão corretamente ajustados através da ativação dos freios e assegurar que a cadeira de rodas não se move.

 Os freios são construídos como freios de estacionamento e não devem ser utilizados como freios de condução.

 Ter em atenção o potencial perigo de aperto entre o freio e o pneu.

FREIO DE TAMBOR

Se a cadeira de rodas estiver montada com as rodas principais de 12" ou 16", estas serão equipadas com freios de tambor. Rodas de 22" e 24" também podem ser equipadas com freios de tambor.

Se o cabo estiver demasiado solto:

- Ajustar o parafuso de nivelamento completamente.
- Apertar o cabo desapertando a abraçadeira antes de puxar o cabo através da mesma.
- Apertar a abraçadeira e ajustar novamente o parafuso de nivelamento.



 1 peça chave de bocas de 10 mm.

 Para assegurar as funções corretas do cabo, ele nunca deve estar em tensão.

 É extremamente importante que os freios de estacionamento estejam bloqueados quando o usuário for deixado sozinho sentado na cadeira de rodas.

OPERAR E ATIVAR O FREIO

A distância entre eixos com freio de tambor está equipada com freios de cubo operados manualmente para permitir a regulação da velocidade em subidas e viajando acompanhado. Eles estão localizados na barra de empurrar.

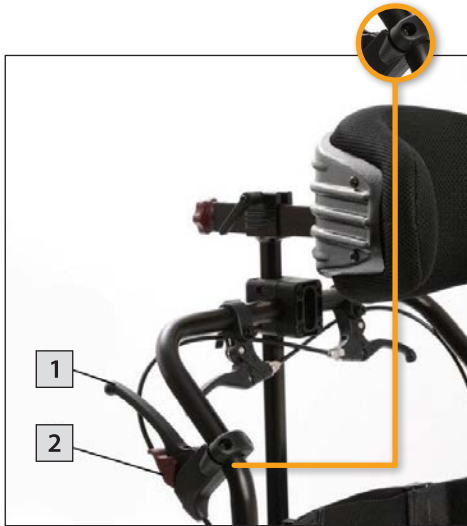

- Para ativar os freios, puxar as alavancas dos freios (1) de forma uniforme e suave na direção da pega de empurrar e colocar a distância entre eixos em uma parada.
- Para bloquear o freio na posição de estacionamento, pressionar a alavanca (1) contra a barra de empurrar e empurrar a alavanca (2) para longe de si, calçando a alavanca do freio de estacionamento.
- Assegurar que ambos os freios de estacionamento estão bloqueados.
- O freio de estacionamento será liberado quando pressionar novamente a alavanca (1) contra a barra de empurrar. Ele está bloqueado por uma mola e será liberado dessa forma.



Nunca deixar o usuário sozinho na cadeira de rodas sem ativar o freio de estacionamento.

7. ÂNGULO / INCLINAÇÃO DO ASSENTO E ÂNGULO / RECLINAÇÃO DO ENCOSTO

7.1 ÂNGULO DO ASSENTO

O ângulo do assento é regulado usando o manipulador de liberação montado na barra de empurrar.

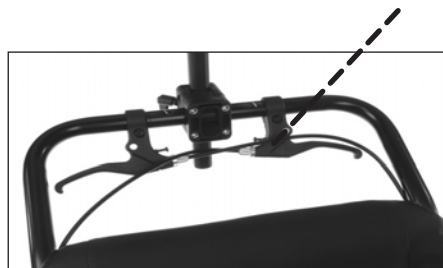

A unidade de assento pode ser inclinada de -5° até $+20^{\circ}$.



-  Se ajustar a inclinação do assento para menos de 0° , existe um maior risco de escorregar para fora da cadeira. A Alu Rehab recomenda o uso de um cinto de postura para evitar uma queda da cadeira.

7.2 ÂNGULO DO ENCOSTO

O ângulo do encosto é regulado usando o manipulador de liberação montado na barra de empurrar. O ângulo pode ser regulado de 90° para a frente a 45° para trás.

-  Para assegurar a função correta dos cabos, eles nunca devem estar em tensão.
-  O ângulo do assento e do encosto não devem ser ajustados sem o uso dos dispositivos antiqueda.



As alças de liberação têm cada uma as seguintes etiquetas:



Inclinar



Reclinar

-  Risco de capotamento. Verificar a posição do dispositivo antiqueda.
-  Quando a extensão do encosto da cadeira está montada, o risco de capotamento aumenta. Se necessário, deve ser melhorada deslocando as rodas principais mais para trás. Utilizar sempre dispositivos antiqueda quando as funções de reclinação e inclinação estiverem sendo ativadas.

7.3 PALAVRAS-CHAVE RELATIVAS À INCLINAÇÃO E RECLINAÇÃO

DE CADEIRAS DE RODAS DE COMFORT ESTÁTICAS E CARACTERÍSTICAS COMUNS DE CADEIRAS DE RODAS DINÂMICAS

A inclinação e reclinção são os benefícios básicos de uma cadeira de rodas confortável. Permitem variar as posições do assento durante o tempo de permanência na cadeira de rodas.

Revisamos as evidências clínicas relativas à inclinação e reclinção, e encontramos vários estudos ou diretrizes de melhores práticas que sugerem que a sequência de inclinação e reclinção é importante para reduzir o cisalhamento e o deslizamento:

Primeiro, inclinar e, em seguida, reclinar.

Ao colocar o cliente na posição vertical novamente, a sequência deve ser reclinar primeiro e depois inclinar. Aparentemente, a maioria do cisalhamento seria induzido quando se inclina na vertical a partir de uma posição reclinada e inclinada.

7.4 DIMINUIÇÃO DA POSSIBILIDADE DE DESLIZAMENTO, CISALHAMENTO E ÚLCERAS DE PRESSÃO

Utilizar somente o ângulo de inclinação para obter a variação da posição sentada para o usuário. É do conhecimento comum que a reclinção não deve ser ajustada depois de o ângulo do encosto ser ajustado para a melhor posição de assento do usuário. O tônus muscular do pescoço e das costas deve ser o mais baixo possível, para o usuário evitar o deslizamento, e uma alteração do ângulo de reclinção a partir da posição original irá interromper e destruir a posição corporal correta, e causar um aumento do tônus muscular no pescoço.

Se a função de reclinção for utilizada durante uma situação de transferência ou outras situações, é muito importante que o ângulo de reclinção seja ajustado novamente para a posição original correta, quando o usuário regressar a uma posição normal. O uso incorreto da reclinção provoca uma maior possibilidade de deslizamento, o que significa um maior perigo de cisalhamento (forças verticais e horizontais) e úlceras de pressão.

ASSEGURAR QUE O USUÁRIO ESTÁ SEGURO ANTES DA INCLINAÇÃO OU RECLINAÇÃO SEREM AJUSTADAS:

As funções de inclinação e reclinção de todos os modelos de cadeiras de rodas Netti Comfort são uma «operação com uma mão», incluindo nos modelos de cadeiras de rodas dinâmicas. Esse é um grande benefício para o usuário. O prestador de cuidados consegue estabelecer contato visual com o usuário quando a função de inclinação ou reclinção vai ser utilizada. O prestador de cuidados também consegue comunicar com o usuário antes de utilizar a função de inclinação ou reclinção. O usuário irá sentir-se mais seguro quando estiver consciente de que a inclinação ou reclinção vai ser utilizada.

7.5 OPERAR O MANÍPULO DE INCLINAÇÃO: INCLINAR A UNIDADE DO ASSENTO

Pressionar o manípulo direito e exercer pressão na barra de empurrar para reclin o encosto com uma das mãos, enquanto tem contato visual com o usuário, e colocar a outra mão no apoio de braços.

O ângulo relativo correto entre as partes do corpo permanece o mesmo quando a unidade de assento é inclinada.

Onde quer que libere o manípulo, a unidade de assento se mantém nessa posição. Para levantar a unidade de assento, pressionar o manípulo e o cilindro de inclinação irá ajudá-lo a levantar a unidade de assento.

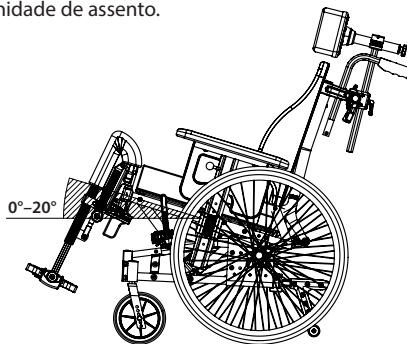

7.6 OPERAÇÃO DO MANÍPULO DO RECLINADOR: RECLINAR A CADEIRA PARA TRÁS

Uma unidade de assento inclinada para trás proporciona um ângulo de assento mais inclinado em relação à superfície e evita o deslizamento do usuário da cadeira de rodas.

Uma unidade de assento inclinada para a frente coloca o usuário em uma posição em que as atividades – por exemplo, apoiar em uma mesa ou levantar da cadeira de rodas, são apoiadas.

Pressionar o manípulo direito e exercer pressão na barra de empurrar para reclinar o encosto com uma das mãos, enquanto tem contato visual com o usuário, e colocar a outra mão no apoio de pernas ou no apoio de braços.

Onde quer que libere o manípulo, o encosto da cadeira se mantém fixo e bloqueado.

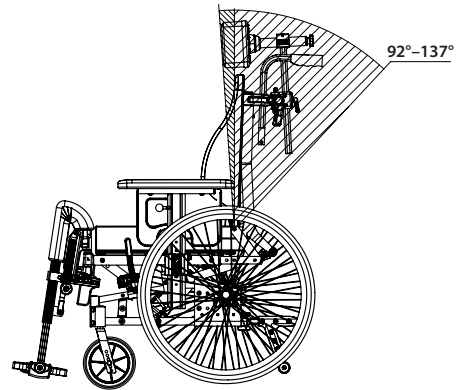
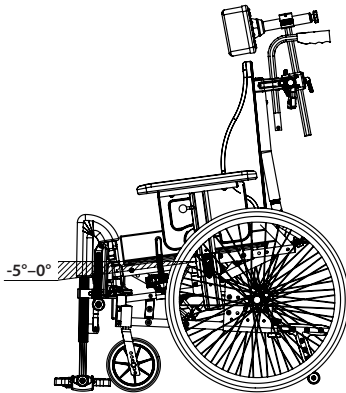

O manípulo de inclinação e o sinal de inclinação estão na barra de empurrar – mostrado na página anterior.







Não deixar o usuário sozinho na cadeira de rodas quando está inclinada para a frente.

8. MANOBRAS

8.1 TÉCNICAS GERAIS

MANOBRAS E EQUILÍBRIO DA CADEIRA:

O peso e o equilíbrio da cadeira influenciam as qualidades de manobra da cadeira de rodas. O peso, o tamanho e a posição sentada do usuário são fatores de influência. A posição das rodas irá, além disso, influenciar as qualidades de manobra. Quanto mais peso for colocado sobre as rodas principais, mais fácil é manobrar. Se for colocado muito peso sobre os rodízios dianteiros, a cadeira será difícil de manobrar. Consultar a página 18 – Ajuste da profundidade do assento - para equilibrar a cadeira.

-  **Aproximação de degraus:**
Efetuar a aproximação do degrau lentamente para evitar que os rodízios dianteiros atinjam o degrau com força. O usuário pode cair da cadeira devido ao impacto. Os rodízios dianteiros podem ser danificados.
-  **Conduzir em degraus/calçada:**
Ter atenção para não descer passos superiores a 30 mm. Os apoios de pernas podem atingir primeiro o solo. Dessa forma, pode perder o controle da direção e os apoios de pernas podem quebrar.
-  **Conduzir em terreno macio, acidentado ou escorregadio:** pode tornar a manobra segura mais difícil, uma vez que as rodas podem perder tração e é difícil controlar a cadeira de rodas.
-  **Estacionamento:**
Aumentar a superfície de apoio das rodas e o apoio da cadeira de rodas movendo a cadeira cerca de 100 mm para trás, fazendo os rodízios dianteiros rodar para a frente.
-  **Acompanhante:**
Se o usuário for deixado sozinho na cadeira de rodas, bloquear sempre os freios e verificar se os dispositivos antiqueda estão virados para baixo.

8.2 TÉCNICAS DE CONDUÇÃO – SUBIR –

Acompanhantes, subir um degrau de frente:

- Verificar se os dispositivos antiqueda estão virados para cima.
- Inclinare a cadeira de rodas para trás.
- Equilibrar a cadeira nas rodas principais e empurrá-la para a frente até os rodízios dianteiros alcançarem o degrau.
- Levantar a cadeira através da barra de empurrar enquanto empurra a cadeira para o degrau.



Rodar os dispositivos antiqueda para baixo.

Usuários, subir um degrau de traseira:

Essa técnica somente pode ser usada se o degrau for muito baixo. Também depende da folga entre as placas de pés e o solo.

- Verificar se os dispositivos antiqueda estão virados para cima.
- Conduzir a cadeira para trás, em direção ao degrau.
- Segurar firmemente nos aros de propulsão e mover o corpo para a frente enquanto puxa.



Rodar os dispositivos antiqueda para baixo.

Acompanhantes, subir um degrau de traseira:

- Verificar se os dispositivos antiqueda estão virados para cima.
- Puxar a cadeira para trás, em direção ao degrau.
- Inclinare a cadeira de rodas para trás, deslocando os rodízios dianteiros ligeiramente para cima no ar.
- Puxar a cadeira de rodas para cima do degrau e recuar o tempo suficiente para pousar os rodízios dianteiros no degrau.



Rodar os dispositivos antiqueda para baixo.

8.3 TÉCNICAS DE CONDUÇÃO – DESCER –

Acompanhantes, descer um degrau de frente:

- Verificar se os dispositivos antiqueda estão virados para cima.
- Inclinare a cadeira de rodas para trás, deslocando os rodízios dianteiros ligeiramente para cima no ar.
- Descer cuidadosamente o degrau e inclinar a cadeira de rodas para a frente colocando os rodízios dianteiros no chão.



Rodar os dispositivos antiqueda para baixo.

Acompanhantes, descer um degrau de traseira:

- Verificar se os dispositivos antiqueda estão virados para cima.
- Conduzir a cadeira de rodas para trás, em direção ao degrau.
- Descer cuidadosamente o degrau e deslocar a cadeira de rodas para trás na roda principal até que os rodízios dianteiros se afastem do degrau.
- Colocar os rodízios dianteiros no solo.



Rodar os dispositivos antiqueda para baixo.

8.4 TÉCNICAS DE CONDUÇÃO – DECLIVE –

Conselhos importantes para conduzir em descidas e subidas, evitando o risco de capotamento.

 Evitar virar a cadeira de rodas no meio de um declive.

 Conduzir sempre o mais em linha reta possível.

 É melhor pedir ajuda do que correr riscos.



Condução em subidas:

Mover a parte superior do corpo para a frente, de forma a manter o equilíbrio da cadeira.

Condução em descidas:

Mover a parte superior do corpo para trás para manter o equilíbrio da cadeira. Controlar a velocidade da cadeira, agarrando os aros de propulsão. Não utilizar os freios.

8.5 TÉCNICAS DE CONDUÇÃO – SUBIR ESCADAS –

 Pedir sempre ajuda.

 Nunca utilizar escadas rolantes, mesmo que assistido por um acompanhante.

Com ajuda, de traseira:

- Verificar se os dispositivos antiqueda estão virados para cima.
- Puxar a cadeira de rodas para trás até ao primeiro degrau das escadas.
- Incliná-la a cadeira de rodas para trás sobre as rodas principais.
- Puxar a cadeira de rodas lentamente para cima, um degrau de cada vez, mantendo o equilíbrio na roda principal.
- Ao alcançar o topo da escada, puxar a cadeira de rodas para trás o suficiente para colocar os rodízios dianteiros em segurança no chão.

 Rodar os dispositivos antiqueda para baixo.

 Se estiverem presentes dois acompanhantes, uma pessoa pode auxiliar na elevação na parte dianteira do chassis.

 Nunca levantar a cadeira de rodas pelos apoios de pernas.

 Não levantar a cadeira de rodas segurando os apoios de braços.

 Os acompanhantes devem usar a força em suas pernas para transportar a cadeira, evitando um esforço desnecessário nas costas.

8.6 TÉCNICAS DE CONDUÇÃO – SUBIR ESCADAS –



Nunca utilizar escadas rolantes, mesmo que assistido por um acompanhante.

Com ajuda, em frente:

- Verificar se os dispositivos antiqueda estão virados para cima.
- Conduzir a cadeira de rodas para a frente até ao primeiro degrau das escadas.
- Inclinare a cadeira de rodas para trás sobre as rodas principais.
- Segurar firmemente na barra de empurrar e manter o equilíbrio na roda principal, dando um passo de cada vez.
- Ao alcançar o final da escada, colocar os rodízios dianteiros em segurança no chão.



Rodar os dispositivos antiqueda para baixo.



Se estiverem presentes dois acompanhantes, uma pessoa pode auxiliar na elevação na parte dianteira do chassis.



Nunca levantar a cadeira de rodas pelos apoios de pernas.



Não levantar a cadeira de rodas segurando os apoios de braços.

8.7 TRANSFERÊNCIA

As técnicas para transferir de/para a cadeira de rodas devem ser praticadas bem com as pessoas envolvidas. Aqui, damos alguns conselhos importantes para a preparação da cadeira:

Com ou sem acompanhante – lateralmente.

Antes da transferência:

- A cadeira de rodas deve ser colocada o mais próximo possível do local da transferência.
- Puxar a cadeira de rodas para trás 50–100 mm para fazer com que os rodízios dianteiros rodem para a frente.
- Bloquear os freios.
- Inclinare a cadeira para a posição horizontal.
- Remover o apoio de pernas e o apoio de braços na lateral da transferência.

Com ou sem acompanhante – de frente.

Antes da transferência:

- A cadeira de rodas deve ser colocada o mais próximo possível do local da transferência.
- Puxar a cadeira de rodas para trás 50–100 mm para fazer com que os rodízios dianteiros rodem para a frente.
- Bloquear os freios.
- Inclinare a cadeira para a frente.

8.8 LEVANTAR A CADEIRA DE RODAS

A cadeira de rodas somente deve ser levantada pelo chassis e pela barra de empurrar.

As etiquetas de elevação mostram onde segurar.

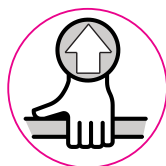

 Nunca levantar a cadeira de rodas pelos apoios de pernas ou pelos apoios de braços.

 Não levantar a cadeira de rodas com um usuário sentado na mesma.



Utilizando um guincho.

Antes da transferência da cadeira:

- Incliná-la para trás.
- Remover o apoio de cabeça.
- Remover os apoios de pernas.
- Abrir ligeiramente o ângulo do encosto.
- Substituir os componentes quando a transferência estiver concluída.



 Nunca permanecer de pé nas placas de pés devido ao risco de capotamento da cadeira para a frente.

8.9 ARO DE PROPULSÃO

A Netti 4U CE é fornecida por padrão com aros de propulsão em alumínio. O material e a distância até às rodas principais influenciam a capacidade de aderência do usuário. Contatar seu vendedor para obter informações sobre aros de propulsão alternativos que se adaptam à sua cadeira.



Aros de propulsão alternativos podem melhorar a aderência, mas a fricção pode aumentar. Ao utilizar as mãos para parar a cadeira, o risco de queimar as mãos aumenta.



Um perigo de esmagamento e entalamento dos dedos pode ocorrer ao passar através de passagens estreitas e se os dedos ficarem entre os raios. Para evitar esse risco, recomendamos o uso de protetores de raios como acessório.



Se pretender/necessitar trocar os aros de propulsão ou aumentar/diminuir a distância entre os aros de propulsão e a roda, contatar seu vendedor.

9. TRANSPORTE



Sempre que possível, transferir para um assento de automóvel com cintos de segurança, quando viajar com um automóvel. Fixar a cadeira de rodas e guardá-la no compartimento de carga do automóvel.

Se não conseguir sentar em um assento de automóvel, ter em atenção que a Netti 4U CE foi testada e aprovada pelo teste de colisão ISO 7176-19:2008.

O peso máximo do usuário quando utilizada como banco em um automóvel é de 135 kg.



Prestar grande atenção ao manual do usuário UM0131 – Como utilizar uma cadeira de rodas Netti como um assento em um automóvel, no qual ainda mais detalhes estão disponíveis.

9.1 TRANSPORTE NO AUTOMÓVEL

Quando a Netti 4U CE é usada como um banco em um automóvel, todas as peças acessórias que possam ser desmontadas em uma colisão têm que ser removidas e fixadas em um local adequado como uma bagageira.



Utilizar sempre um sistema de retenção aprovado para a cadeira de rodas e ocupantes (ISO 10452:2012) para fixar a cadeira de rodas no veículo.

A Netti 4U CE foi sujeita ao teste de colisão, para uma posição virada para a frente, de acordo com o requisito da norma ISO 7176-19, utilizando um sistema combinado de retenção de ocupantes e cadeira de rodas W120/DISR, desenvolvido pela Unwin Safety Systems. Para mais informações: www.Wheelchairsecurementsystemsforvehicles.com | BraunAbility Europe.

FIXAR A CADEIRA DE RODAS

A cadeira está marcada com autocolantes que mostram onde fixar os cintos.

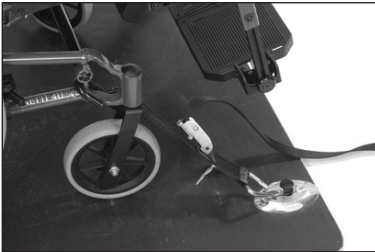

Na frente:

Utilizar um gancho ou um cinto de fixação.



Na traseira:

Montar "parafusos de olhal" – item número 21074 – em um dos orifícios do suporte do chassis da roda principal, um em cada roda principal.

Engatar um gancho/mosquetão no "parafuso de olhal".

O ângulo dos cintos deve estar próximo de 45°.



REMOVER os acessórios

Netti 4U CE foi sujeita ao teste de colisão sem qualquer dispositivo de assistência de alimentação. Se, posteriormente, forem montados dispositivos de assistência de alimentação, escalador de escadas, etc., é necessário verificar se seu dispositivo de assistência à alimentação realizou o teste de colisão e foi aprovado para cadeiras de rodas serem utilizadas como bancos no veículo. Se não for aprovado, o dispositivo de assistência de alimentação tem que ser desmontado e fixado em outro local, se a cadeira de rodas for utilizada como banco em um veículo.

FIXAR O USUÁRIO

A Netti 4U CE foi testada com sucesso em uma orientação virada para a frente com cintos pélvicos e de ombros, de acordo com o requisito da norma ISO 7176-19, utilizando um sistema combinado de retenção de ocupantes e cadeira de rodas W120/DISR, desenvolvido pela Unwin Safety Systems. Para mais informações:

www.Wheelchair securement systems for vehicles | BraunAbility Europe.

 **FIXAR O USUÁRIO** – Utilizar sempre os cintos de segurança do ocupante no automóvel para o usuário da cadeira de rodas. Os arneses corretivos usados em uma cadeira de rodas não são cintos de segurança.

 Utilizar sempre os sistemas de retenção pélvicos e para os ombros para reduzir a possibilidade de impacto da cabeça e peito com elementos do veículo.

 Assegurar que o cinto de segurança de 3 pontos assenta firmemente no corpo do usuário e não nos apoios de braços, nas rodas, etc.

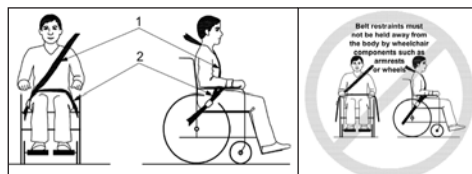



 Assegurar que a fita do cinto de segurança não está torcida e que a fivela do cinto de segurança e o respectivo botão de liberação estão posicionados de forma a não entrar em contato com os componentes da cadeira de rodas durante uma colisão.

Se o apoio de cabeça estiver montado corretamente, é muito estável, mas não substitui a necessidade de um suporte externo para o pescoço montado no automóvel.

 Para usuários com mais de 1,85 m de altura, a Netti 4U CE não pode ser utilizada como banco em um automóvel.

 Utilizar sempre almofadas Netti quando a cadeira de rodas é utilizada como um banco em um veículo.

 Ter em atenção que as cadeiras de rodas mais largas possuem um raio de viragem maior e uma manobrabilidade reduzida nos veículos. As cadeiras de rodas mais pequenas proporcionam, geralmente, maior facilidade de acesso ao veículo e manobrabilidade para uma posição virada para a frente.

 Nunca utilizar a cadeira de rodas como banco em um automóvel depois de ter sofrido um acidente com impacto, antes de ter sido inspecionada e aprovada para tal pelo representante do fabricante.

 Nunca realizar alterações ou substituições nos pontos de fixação da cadeira de rodas ou nas peças ou componentes estruturais e do chassis sem consultar o fabricante.

9.2 DOBRAGEM PARA TRANSPORTE

Quando a cadeira de rodas estiver desocupada, ela deve ser dobrada conforme descrito abaixo. Colocar a cadeira de rodas na bagageira ou no banco traseiro. Quando colocada em um banco traseiro, fixar todas as peças e o chassi utilizando os cintos de segurança.

- Remover o apoio de cabeça (Capítulo 6.10).
- Rodar os dispositivos antiqueda para cima (Capítulo 6.7).
- Remover os apoios de braços (Capítulo 6.11).
- Remover os apoios de pernas (Capítulo 6.9).
- Puxar o parafuso de bloqueio do encosto e colocar o encosto para a frente no assento (Capítulo 6.5).
- Remover as rodas principais (Capítulo 6.2).
- Remover os rodízios dianteiros (Capítulo 6.3).

9.3 TRANSPORTE EM AVIÃO

A cadeira de rodas Netti 4U CE pode ser transportada em avião sem quaisquer restrições. A cadeira de rodas Netti 4U CE está equipada com 2 amortecedores a gás. Eles não são, no entanto, classificados como mercadorias perigosas. Contrariamente à instrução geral sobre mercadorias perigosas UN3164, a IATA-DGR (regulamentação especial A114) determina que as mercadorias que contêm gás e que funcionam como amortecedores (incluindo dispositivos de absorção de energia ou molas pneumáticas) NÃO são sujeitas às instruções de transporte, ou seja, são compensadas pelos seguintes requisitos:

- a) Cada artigo tem um volume de gás não superior a 1,6 l e uma pressão de carga não superior a 250 bar, onde o produto da capacidade expressa em litros e a pressão de carga expressa em barras não excede 80.
- b) Cada artigo tem uma pressão de ruptura mínima de 4 vezes a pressão de carga a +20°C para produtos que não excedam 0,5 l de capacidade de espaço de gás.
- c) Cada artigo é feito de material que não se fragmentará.
- d) Cada artigo foi fabricado de acordo com a norma de qualidade aprovada pela autoridade nacional responsável.
- e) Está provado e demonstrado que o artigo alivia sua pressão por meio de um selo degradável ao fogo ou outro dispositivo de alívio de pressão, de modo que o artigo não se fragmenta e o artigo não dispara.

10. MANUTENÇÃO

9.4 VIAJAR EM TRANSPORTES PÚBLICOS

A cadeira de rodas deve ser colocada em uma área especial para cadeiras de rodas. A cadeira de rodas deve estar virada para o lado oposto ao sentido de marcha. A parte de trás da cadeira de rodas deve estar colocada contra um objeto fixo, como uma fila de bancos ou uma divisória. Assegurar que o usuário pode alcançar facilmente quaisquer corrimões ou pegas.

10.1 INSTRUÇÕES DE MANUTENÇÃO

 **Você, como usuário da cadeira de rodas (e seus assistentes e familiares), é responsável pela manutenção diária da cadeira. Limpar regularmente e efetuar a manutenção para garantir a segurança e funções fiáveis e aparência higiênica durante muito tempo.**

| Frequência | Semanal-mente | Mensal-mente |
|---|---------------|--------------|
| Verificar defeitos/danos, por exemplo, peças quebradas/em falta | X | |
| Lavar a cadeira de rodas | | X |
| Lubrificar o rolamento com óleo de bicicleta.* | | X |
| Lavar as almofadas | | X |
| Verificar o funcionamento do dispositivo antiqueda | | X |
| Verificar o ajuste do freio | | X |
| Verificar o funcionamento dos eixos QR – consultar o capítulo 6.2 | | X |
| Verificar o desgaste dos pneus | | X |

10.2 LIMPEZA E LAVAGEM

1. Remover as almofadas antes de lavar a cadeira de rodas.
2. Limpar o chassi com água e um pano.
3. Recomendamos o uso de sabão macio.
4. Enxaguar bem a cadeira de rodas com água limpa para remover todo o sabão.
5. Utilizar álcool metílico para remover qualquer sujidade restante.
6. Limpar as almofadas e as coberturas de acordo com instruções impressas nas almofadas.

PROCEDIMENTOS DE LIMPEZA DA ALMOFADA NETTI

| | |
|------------------------------|--|
| INTERIOR | |
| Lavagem | Lavagem à mão 40 °C |
| Desinfecção | Virkon S |
| | Autoclave 105 °C |
| Secagem | Torcer |
| | Secagem ao ar, colocada lateralmente |
| REVESTIMENTO EXTERIOR | |
| Lavagem | Lavagem à máquina 60 °C |
| Secagem | Secar na máquina a uma temperatura máx. de 85 °C |

DESINFECÇÃO DA CADEIRA DE RODAS

Remover as almofadas.

Consultar as instruções de lavagem em separado acima:

Desinfecção com toalhete: utilizar um pano macio umedecido com peróxido de hidrogênio ou álcool técnico (isopropanol) e limpar toda a cadeira.

Peróxido de hidrogênio recomendado:

NU-CIDEX "Johnsen and Johnsen".

 **Verificar/reajustar os parafusos e as porcas em intervalos regulares.**

 **A areia e a água do mar (sal utilizado para derreter no Inverno) podem danificar os rolamentos dos rodízios dianteiros e das rodas principais. Limpar a cadeira de rodas cuidadosamente após cada utilização.**

* Como regra geral, usar óleo em peças móveis e em todos os rolamentos. A Alu Rehab recomenda o uso de óleo de bicicleta comum.

PEÇAS DE REPOSIÇÃO

As cadeiras Netti são construídas por módulos. A Alu Rehab possui estoque de todas as peças e está pronta para fornecer essas peças em curto prazo. As instruções necessárias para a montagem são fornecidas juntamente com as peças.

As peças que são manuseadas pelo usuário estão incluídas em catálogos de peças de reposição que podem ser baixados em www.My-Netti.com.

Essas peças podem, se necessário, ser também removidas e enviadas para o fabricante/distribuidor mediante pedido.

 **As peças relacionadas com a construção do chassi da cadeira de rodas devem ser manuseadas pelo fabricante ou por centros de serviço autorizados.**

 **Se ocorrerem defeitos ou danos, favor contatar seu vendedor.**

 **A tinta original para reparação de riscos pode ser encomendada à Alu Rehab.**

10.3 ARMAZENAMENTO DE LONGA DURAÇÃO

Se a cadeira de rodas for armazenada por um período mais longo – (superior a 4 meses), não são necessárias ações especiais. Recomendamos que a cadeira de rodas seja limpa antes de ser guardada. Antes de começar a utilizá-la novamente, as instruções de manutenção têm que ser seguidas.

11. RESOLUÇÃO DE PROBLEMAS

| Sintoma | Motivo/Ação | Referência no manual |
|--|---|-----------------------------------|
| A cadeira de rodas está indo torta | <ul style="list-style-type: none"> Os cubos da roda principal podem estar montados incorretamente. Os rodízios dianteiros podem não ficar na vertical em relação ao solo ou na mesma altura. Um dos freios pode estar muito apertado. O usuário está sentado muito torto na cadeira. O usuário pode ser mais forte em um lado do que no outro. | <p>6.2</p> <p>6.3</p> <p>6.12</p> |
| A cadeira de rodas é pesada para manobrar | <ul style="list-style-type: none"> Os cubos da roda principal podem estar montados incorretamente. Limpar os rodízios dianteiros e forquetas de sujeira. Excesso de peso sobre os rodízios dianteiros. | 6.2 |
| A cadeira de rodas é pesada para manobrar | <ul style="list-style-type: none"> Verificar se os rodízios dianteiros não estão fixados em demasia. Limpar os rodízios dianteiros e forquetas de sujeira. Verificar se os rodízios dianteiros estão colocados na posição correta. Excesso de peso sobre os rodízios dianteiros, ajustar o equilíbrio da cadeira. | <p>6.3</p> <p>6.3</p> |
| As rodas principais são difíceis de colocar e retirar | <ul style="list-style-type: none"> Limpar e lubrificar a liberação rápida. Ajustar a bucha do cubo mais para fora do chassi. | <p>6.2</p> <p>6.4</p> |
| Os rodízios dianteiros balançam e a cadeira está trêmula | <ul style="list-style-type: none"> As forquetas dianteiras não estão devidamente fixadas. Excesso de peso sobre os rodízios dianteiros irá provocar um balanceamento, ajustar o equilíbrio da cadeira. Apertar todos os parafusos. | |
| Os freios não estão funcionando bem | <ul style="list-style-type: none"> Ajustar o freio. Verificar a distância entre as rodas e os freios. | 6.12 |



Favor contatar seu vendedor para obter informações sobre os centros de serviço autorizados para prestar assistência, se a solução não for obtida nesse formulário.



Sempre que forem necessárias peças de reposição, contatar seu vendedor.



Ao realizar alterações que afetem a construção do chassi, contatar o vendedor/fabricante para confirmação antes da fixação.

12. TESTES E GARANTIA

12.1 TESTES

A Netti 4U CE foi testada e aprovada para uso no interior e no exterior.

A cadeira tem a marca CE.

Peso máximo do usuário: 135 kg.

Foi testada pela
TÜV Süd Product Service GmbH
de acordo com a norma DIN EN 12183:2014.



Testes de colisão realizados nos centros de ensaios TASS International Países Baixos, de acordo com a ISO 7176-19:2008.

O sistema de assento foi testado quanto à resistência ao fogo de acordo com a norma EN 1021-2:2014.

12.2 GARANTIA

A Alu Rehab oferece uma garantia de 5 anos para todos os componentes do chassis e no conjunto do tubo transversal. Para todos os restantes componentes com a marca CE, exceto baterias, é oferecida uma garantia de 2 anos. Para as baterias é fornecida uma garantia de 6 meses.



A Alu Rehab não se responsabiliza por quaisquer danos resultantes de instalações e/ou reparos inadequados ou não profissionais, negligência, ou desgaste resultantes de alterações efetuadas na cadeira de rodas por centros não autorizados pela Alu Rehab ou pelo uso de peças de reposição entregues ou produzidas por terceiros. Nesses casos, essa garantia será considerada nula e sem efeito.



Essa garantia só é válida se o usuário utilizar, proceder à manutenção de e manusear a cadeira de rodas conforme descrito nesse manual do usuário.

12.3 RECLAMAÇÕES

Se um produto apresentar uma avaria durante o período de garantia como resultado de um defeito de design ou fabrico, pode enviar uma reclamação ao abrigo da garantia.

- As reclamações devem ser encaminhadas assim que um defeito for detectado e, o mais tardar, 2 semanas após a deteção do defeito.
- As reclamações devem ser dirigidas ao agente de vendas da cadeira de rodas. Ter em atenção que a documentação de venda tem que ser preenchida e assinada corretamente com o número de série e o eventual número NeC, de forma a documentar a hora e o local de compra da cadeira de rodas.
- O agente de vendas e a Alu Rehab devem decidir se um defeito está coberto pela garantia. O reclamante será informado sobre a decisão logo que possível.
- Se a reclamação for aceite, o agente de vendas e o representante da Alu Rehab devem decidir se o produto será reparado, substituído ou se o cliente tem direito a um preço reduzido.
- Se uma reclamação ao abrigo da garantia for considerada inválida – após uma inspeção cuidadosa do defeito (defeito devido a uso incorreto e/ou falta de manutenção necessária), pode decidir se pretende que o produto com defeito seja reparado (se possível) às suas custas, ou se pretende adquirir um novo produto.



Desgaste normal, utilização incorreta ou o manuseio incorreto não é motivo para tais reclamações.



O usuário é responsável pelo uso, manutenção e manuseio da cadeira de rodas conforme descrito no manual do usuário para que as reclamações sejam aceitas.

12.4 ADAPTAÇÕES PERSONALIZADAS/ INDIVIDUAIS NETTI

As adaptações personalizadas/individuais Netti são definidas como todos os ajustes que não estão incluídos nesse manual. As adaptações individuais feitas pela Alu Rehab são marcadas com um número único NeC para identificação.

As cadeiras de rodas especialmente ajustadas/ adaptadas pelo cliente não podem manter a marca CE fornecida pela Alu Rehab A.S Norway.

Se os ajustes forem realizados por outro vendedor que não os aprovados pela Alu Rehab, a garantia dada pela Alu Rehab A.S Norway não será válida.

Se houver alguma incerteza sobre ajustes e adaptações especiais, por favor contatar a Alu Rehab A.S.



Se você tiver necessidades diferentes das cobertas por nosso programa standard de cadeira de rodas, entrar em contato com o serviço ao cliente para eventuais ajustes ou soluções individuais.

12.5 COMBINAÇÃO COM OUTROS PRODUTOS

Combinações da Netti e outros produtos não fabricados pela Alu Rehab A.S; Regra geral, nesses casos, a marca CE de todos os produtos envolvidos não será válida.

Contudo, a Alu Rehab A.S fez acordos com alguns fabricantes sobre algumas combinações. Através dessas combinações, a marca CE e as garantias são válidas.



Para mais informações, contatar seu vendedor ou a Alu Rehab A.S Norway diretamente.







RESPONSABILIDADE DO PRODUTO

A Netti 4U CE com diferentes configurações de equipamentos Netti foi testada/avaliado o risco pela Alu Rehab.

Quaisquer alterações ou substituições não devem ser feitas nos pontos de fixação da cadeira de rodas ou nas peças estruturais e chassis sem consultar o fabricante da cadeira de rodas Alu Rehab.

Substituições ou alterações de componentes de fornecedores terceiros na Netti 4U CE requerem a avaliação de risco e aceitação da responsabilidade e segurança do produto pelo uso da cadeira de rodas do fabricante que está executando a substituição ou alteração.

12.6 SERVIÇO E REPARO

-  Informações sobre os serviços de reparo e assistência em sua área, contatar seu vendedor local.
-  Um número de identificação único/número de série se encontra na barra transversal do chassis da roda no lado esquerdo da cadeira.
-  Um catálogo de peças de reposição para a cadeira de rodas pode ser obtido através de seu vendedor local ou baixado em www.My-Netti.com
-  Um manual de renovação para a cadeira de rodas pode ser obtido através de seu vendedor local ou baixado em www.My-Netti.com
-  Informações sobre a segurança do produto e eventualmente, as recolhas podem ser encontradas em nossa página [www. My-Netti.com](http://www.My-Netti.com)
-  Um manual de reciclagem para a cadeira de rodas pode ser obtido através de seu vendedor local ou baixado em www.My-Netti.com

13. MEDIDAS E PESO

| Largura do assento* | Profundidade do assento** | Altura do encosto*** | Largura total | Largura de transporte | Peso |
|---------------------|---------------------------|----------------------|---------------|-----------------------|---------|
| 400 mm | 425–500 mm | 480 mm | 580 mm | 510 mm | 28,0 kg |
| 450 mm | 425–500 mm | 480 mm | 630 mm | 560 mm | 28,5 kg |
| 500 mm | 425–500 mm | 480 mm | 680 mm | 610 mm | 29,0 kg |

* Medida entre as laterais.

** Medida a partir da parte dianteira da placa do assento até à articulação do encosto.

*** Medida da placa do assento até à parte superior do encosto.



O peso inclui rodas principais, rodízios dianteiros, apoios de pernas e apoios de braços. Sem almofadas.



Peso máximo do usuário 135 kg.



Ao montar acessórios como o kit de alimentação, etc., o peso dos acessórios deve ser subtraído do peso máximo do usuário.



A bagagem carregada na cadeira de rodas não deve exceder os 10 kg.
A bagagem não deve ser colocada de forma a reduzir a estabilidade na cadeira.



A pressão de enchimento recomendada para pneus de ar é de: 45 PSI – rodas principais, 36 PSI – rodízios dianteiros.



Fabricante:

Alu Rehab AS
Bedriftsveien 23
N-4353 Klepp Stasjon
Noruega



✉ post@My-Netti.com
T: +47 51 78 62 20
my-netti.no

Distribuidor



Alu Rehab ApS
Kløftehøj 8
DK-8680 Ry
Dinamarca



info@my-netti.com
T: +45 87 88 73 00
F: +45 87 88 73 19
my-netti.dk

Distribuidor

Meyra GmbH
Meyra-Ring 2
D-32689 Kalletal
Alemanha

info@my-netti.com
T: +49 5733 922 311
F: +49 5733 922 9311
my-netti.de

Distribuidor

MDH Sp. zo.o.
ul. W. Tymienieckiego 22/24
90-349 tódz
Polónia

biuro@mdh.pl
T: +48 42 674 83 84
my-netti.com
