















Características

Grupo filtrante

-  Painel de comandos mecânico
-  2 Lâmpadas de halogéneo
-  Motor de dupla turbina
-  Três velocidades
-  Válvula antirretorno
-  Piloto indicativo de funcionamento
-  Filtros metálicos decorativos
-  Integrável em móveis de cozinha
-  Capacidade de extração (*): 223 m³/h – máx. 329 m³/h
-  Nível de potência sonora (*): 62 dBA – máx. 69 dBA
-  Possibilidade de funcionamento em recirculação (filtro C3C)
-  Classificação energética: E

Desenho Técnico

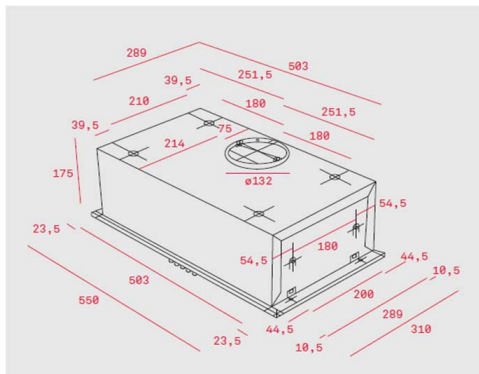

Cor

Código

EAN

Inox (GFH 55)	121471	8421152036396
Inox (GFH 73)	121481	8421152036402

Dados Técnicos

Classificação energética	E
Fluxo de ar (Qmin) m ³ /h (*)	223
Fluxo de ar (Qmax) m ³ /h (*)	329
Fluxo de ar (Qboost) m ³ /h (*)	-
Potência sonora (LwA) veloc. min dBA (*)	62
Potência sonora (LwA) veloc. max dBA (*)	69
Potência sonora (LwA) veloc.Boost dBA (*)	-

(*) Reg. Delegado Europeu n.º 65/2014 da comissão de 1 de outubro de 2013.

A Teka Portugal SA, declina toda a sua responsabilidade mediante eventuais alterações de produto, inexactidões devidas a erros de transcrição ou impressão.