

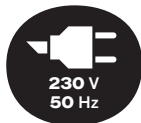


# VITO GARDEN

MANUAL DE INSTRUÇÕES  
MANUAL DE INSTRUCCIONES  
INSTRUCTION MANUAL  
MODE D'EMPLOI



**1400**  
W



**PT** Pág. 3  
**MÁQUINA DE CORTAR RELVA**

**EN** Pág. 15  
**LAWN MOWER**

**ES** Pág. 9  
**CORTA-CÉSPED**

**FR** Pág. 21  
**TONDEUSE THERMIQUE**

**ICONOGRAFIA / ICONOGRAFÍA /  
ICONOGRAPHY / ICONOGRAPHIE**

---



Potência  
Potencia  
Entry Power  
Puissance d'entrée



Voltagem  
Voltaje  
Voltage  
Tension/Fréquence



Rotações por minuto  
Rotaciones por minuto  
RPM  
Tour par minute



Motor de Indução  
Motor de Inducción  
Induction Motor  
Moteur à Induction



Diâmetro de Corte  
Diámetro de Corte  
Cutting Diameter  
Largeur de Coupe



Capacidade do Cesto  
Capacidad del Cesto  
Collect Bag Capacity  
Capacité du Bag



Diâmetro das Rodas  
Diámetro de Las Rodas  
Wheel Diameter  
Diamètre Des Roues



Área de Corte  
Área de Corte  
Cutting Area  
Zone de Coupe



Duplo Isolamento  
Doble Aislamiento  
Double Insulation  
Double Insolation



5 Níveis de Corte  
5 Nivelles de Corte  
5 Cutting Heights  
5 Niveaux de Coupe



Certificação  
Certificación  
Certified  
Certification



Certificação  
Certificación  
Certified  
Certification



Nível de Ruído  
Nível de Sonoridad  
Noise Level  
Niveau Bruit

## INSTRUÇÕES GERAIS DE SEGURANÇA

**AVISO:** Leia todas as instruções. Não seguir todas as instruções listadas abaixo pode resultar em choque elétrico, incêndio e / ou ferimentos graves.

## SEGURANÇA DA ÁREA DE TRABALHO

- a) Manter a área de trabalho limpa e bem iluminada. As áreas desorganizadas ou escuras podem causar acidentes.
- b) Não utilize a máquina em atmosferas explosivas, como na presença de líquidos inflamáveis ou gases. Esta máquina cria faíscas que podem inflamar.
- c) Mantenha as crianças e espetadores afastados ao operar a máquina. As distrações podem fazê-lo perder o controle.

## SEGURANÇA ELÉTRICA

- a) Fichas devem coincidir com a tomada. Nunca modifique a ficha de forma alguma. Não utilize qualquer adaptadores com ferramentas elétricas com ligação terra. Fichas não modificadas e tomadas compatíveis reduzirão o risco de choque elétrico.
- b) Evite o contato do corpo com superfícies ligadas à terra, como tubos, radiadores, fogões e frigoríficos. Há um aumento do risco de choque elétrico se o seu corpo estiver ligado à terra.
- c) Não exponha o aparelho a chuva ou humidade. Água que entra no aparelho aumentará o risco de choque elétrico.
- d) Não force o cabo. Nunca use o cabo para carregar, puxar ou

desligar o aparelho. Mantenha o cabo afastado de calor, óleo, bordas afiadas ou peças móveis. Os cabos danificados ou emaranhados aumentam o risco de choque elétrico.

- e) Ao operar a máquina no exterior, utilize um cabo de extensão apropriado para uso ao ar livre. Uso de um cabo apropriado ao ar livre reduz o risco de choque elétrico.
- f) Se a utilização de uma ferramenta em local húmido for inevitável, use um dispositivo de fornecimento de proteção de corrente residual (RCD. A utilização de um RCD reduz o risco de choque elétrico).

## SEGURANÇA PESSOAL

- a) Fique atento, atente no que está a fazer e use o bom senso ao operar uma ferramenta. Não use a ferramenta quando estiver cansado ou sob a influência de drogas, álcool ou medicamentos. Um momento de desatenção enquanto opera ferramentas elétricas pode resultar em ferimentos graves.
- b) Utilize equipamento de proteção pessoal. Utilize sempre proteção para os olhos. Equipamentos de proteção como máscara de pó, sapatos antiderrapantes de segurança, capacete de segurança ou protetor auricular usados em condições apropriadas reduzirão a possibilidade de ferimentos pessoais.
- c) Evite acidentes. Verifique se o interruptor está na posição de desligado antes de ligar a fonte de alimentação, pegar ou transportar a ferramenta. Carregar a ferramenta com o dedo no interruptor ou ferramentas elétricas

energizadas que possuam a chave, podem causar acidentes.

- d) Remova qualquer chave de ajuste antes de ligar a ferramenta elétrica. Uma chave inglesa ou uma chave ligada a uma parte rotativa da ferramenta pode resultar em ferimentos.
- e) Vista-se adequadamente. Não use roupas soltas ou jóias. Mantenha o cabelo, roupas e luvas longe das peças móveis. Roupas largas, jóias ou cabelos longos podem ser presos pelas partes em movimento.

## UTILIZAÇÃO E CUIDADO COM AS FERRAMENTAS

- a) Não force a máquina. Use a máquina correta para a sua aplicação. A máquina correta fará o trabalho melhor e mais seguro na velocidade para a qual foi projetada.
- b) Não utilize a máquina se o interruptor não ligar e desligar. Qualquer máquina que não pode ser controlada com o interruptor é perigosa e deve ser reparada.
- c) Desligue a ficha da fonte de alimentação da máquina antes de fazer qualquer ajuste, trocar acessórios, ou armazenar. A segurança preventiva reduz o risco de se ligar a ferramenta acidentalmente.
- d) Guarde a máquina fora do alcance das crianças e não permita que pessoas não familiarizadas com a ferramenta ou com estas instruções operem a máquina. Esta máquina é perigosa nas mãos de utilizadores não treinados.
- e) Cuidar da máquina. Verifique o desalinhamento de peças móveis, danos de peças e qualquer outra condição que possa afetar

a operação da máquina. Se danificada, a máquina deve ser reparada antes da utilização. Muitos acidentes são causados por máquinas mal conservadas.

- f) Mantenha as ferramentas de corte afiadas e limpas. A manutenção correta de aparelhos de corte é menos propensa a danos e mais fácil de controlar.
- g) Utilize a máquina, acessórios e pontas de ferramentas de acordo com as instruções, tendo em conta as condições do trabalho a ser realizado.

O uso da ferramenta em operações diferentes das designadas pode resultar numa situação perigosa.

## SERVIÇO

A sua máquina deve ser reparada por pessoal técnico qualificado usando apenas peças originais. Isto irá assegurar que a segurança da máquina é mantida.

## INSTRUÇÕES DE SEGURANÇA ADICIONAL PARA MÁQUINAS DE CORTAR RELVA

Se usar uma extensão, certifique-se de que é para uso externo e está marcada como tal.

A secção recomendada de fio da extensão não deve ser inferior a 1,5 mm<sup>2</sup> e com um máximo de 10 metros de comprimento.

Deve desenrolar completamente o cabo da extensão antes de usar, para evitar o sobreaquecimento e perda de eficiência de corte. Quando armazenar o cabo, enrole-o com cuidado para evitar a sua torção.

Este aparelho não é destinado à utilização por pessoas (incluindo crianças) com incapacidades físicas, sensoriais ou mentais, ou falta de experiência e

conhecimento, a menos que tenham supervisão ou instruções relativas à utilização do aparelho por uma pessoa responsável pela sua segurança. As crianças devem ser vigiadas para garantir que não brincam com o aparelho.

**ATENÇÃO:** Depois de desligar a máquina, a lâmina de corte continua a rodar por mais alguns segundos. Inspeccione a condição da lâmina de corte. Uma lâmina danificada deve ser substituída imediatamente. Uma lâmina cega deve ser afiada. Siga todas as precauções necessárias ao substituir a lâmina.

Antes de usar verifique o cabo de alimentação e extensão. Verifique se existem sinais de danos ou envelhecimento. Se o cabo se danificar durante a utilização, desligue o cabo de imediato.

## NÃO TOQUE NO CABO ANTES DE DESLIGAR DA CORRENTE

Não ligue ou toque num cabo danificado antes de o desligar da rede. Um cabo danificado pode levar à entrada em contato com as "partes vivas".

Não utilize a máquina se o cabo estiver danificado ou desgastado.

Leia atentamente as instruções.

Esteja familiarizado com os controlos e a utilização adequada do equipamento.

Mantenha o cabo da extensão longe da lâmina de corte.

Utilize óculos e protetores auriculares. Utilize proteção anti-pó, se a ação de corte cria poeiras ou particulares.

Utilize a máquina apenas com luz do dia ou com boa iluminação artificial.

Ao iniciar e, quando a máquina está em funcionamento, mantenha a secção de corte afastada de todas as partes do corpo, em particular as mãos e os pés.

Não use a máquina até que ajustes ou reparações sejam efetuadas.

Use apenas peças de substituição do fabricante e acessórios recomendados.

Desligue o motor e retire a ficha quando a máquina não estiver a ser utilizada, a ser limpa, em movimento de um lugar para outro ou quando a lâmina estiver a ser mudada ou ajustada.

Se houver uma interrupção no fornecimento de energia ou o cabo de extensão for danificado, desligue de imediato a máquina e retire a ficha da tomada.

Verifique se todos os restos de relva e terra foram removidos das aberturas de ventilação.

Quando não estiver em utilização, guarde a máquina fora do alcance das crianças e pessoas enfermas.

**AVISO:** Desligue sempre a máquina e retire a ficha da tomada quando parar o corte, esvaziar o cesto de recolha ou ao caminhar de um local de corte para outro. Não atravessar estradas ou caminhos com a máquina a funcionar.

Não movimente a máquina puxando o cabo eléctrico. Utilize sempre a pega.

Mantenha uma postura equilibrada e estável durante a utilização da máquina.

Certifique-se que a área a ser cortada está livre de cordas, pedras e detritos. Remova todos os objetos que poderão ser lançados durante o corte ou que se possam enrolar em torno da lâmina. Se a lâmina bater ou ficar emaranhada com um objeto estranho, pare o motor e desligue da corrente imediatamente para verificar se há danos. Repare qualquer dano antes de voltar a trabalhar.

Não corte contra objetos duros. Isso pode causar danos ao operador e danos à máquina.

Mantenha as mãos, face e pés longe de todas as partes móveis. Evitar o corte de relva molhada.

Tomar as devidas precauções quando cortar em terreno inclinado. Observe o local e utilize calçado

antiderrapante. Cortar ao longo da encosta, não para cima e para baixo.

Não corte em encostas íngremes. Tenha especial cuidado quando mudar de direção em encostas que estão acima da máquina para evitar o risco de lesões.

Nunca opere a máquina descalço, com sandálias ou sapatos de lona. Não corte, puxando a máquina para si.

Quando em corte, mantenha o cabo afastado da máquina. A sua direção de trabalho deve ser longe do ponto de corrente. Corte em linhas retas, não em círculos.

Utilize a máquina de acordo com as instruções dadas neste manual.

Verifique regularmente se as porcas, parafusos e outros acessórios estão apertados e seguros.

Mantenha a máquina livre de relva, folhas e outros detritos acumulados. Garanta sempre que ambas as mãos estão em posição de operação antes de baixar a máquina novamente.

Não tente reparar a máquina ou aceder às partes internas. Utilize para tal os centros de serviço autorizados.

Não se distraia. Concentre-se sempre no que está a efetuar. Guarde estas instruções. Consulte-os com frequência e use-as para instruir outros usuários.

Se emprestar a alguém esta unidade, empreste também estas instruções.

O operador ou usuário é responsável por acidentes ou danos a outras pessoas ou sua propriedade.

Não seguir as instruções de operação e precauções de segurança neste manual de instruções pode resultar em ferimentos graves. Leia o manual antes de iniciar ou utilizar esta máquina.

Utilize óculos de proteção.

Utilize proteção auditiva.

Utilize proteção respiratória.

## INSTRUÇÕES DE MONTAGEM

FIG. A

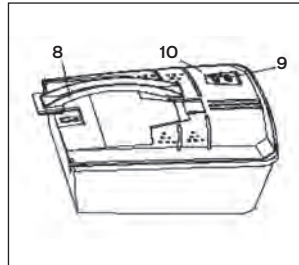


FIG. B

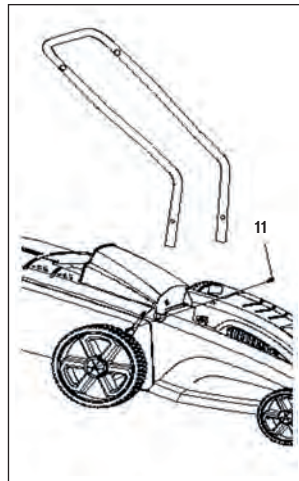


FIG. C

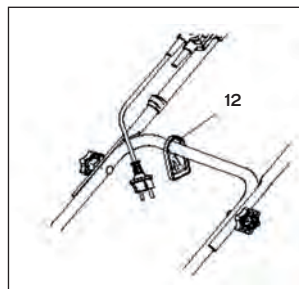


FIG. D

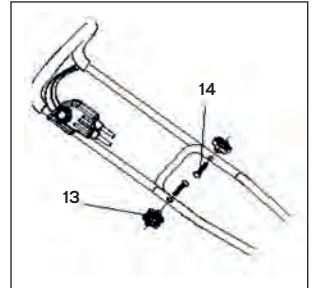
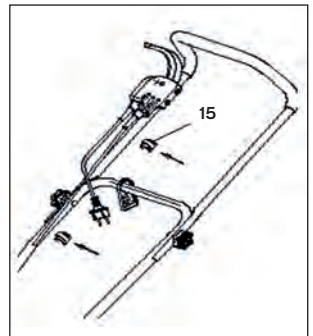
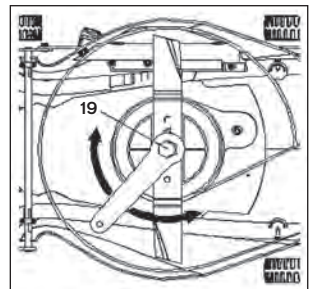


FIG. E



Antes de utilizar, inspecione visualmente para ver que a lâmina, parafuso da lâmina e conjunto de corte não estão gastos ou danificados. Substitua a lâmina e o parafuso danificado para manter o equilíbrio. (Fig. F)

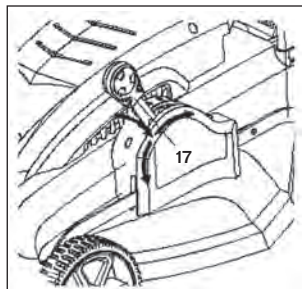
FIG. F



Mantenha todos os parafusos, porcas e parafusos apertados para ter certeza de que o equipamento está em condições de segurança.

## AJUSTE DA ALTURA DE CORTE

FIG. G

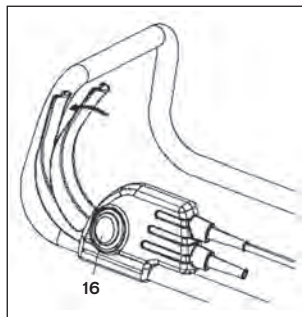


Para se obter a altura de corte desejada, os eixos dianteiro e traseiro são reposicionados utilizando a alavanca 17 na fig. G. Se a relva estiver alta, faça o corte com duas passagens. Primeiro, com uma altura maior e depois com a regulação final.

**Atenção!** Desligue a máquina da corrente e garanta que a lâmina pára antes de ajustar a altura.

## INÍCIO

FIG. H



Interruptor On/Off

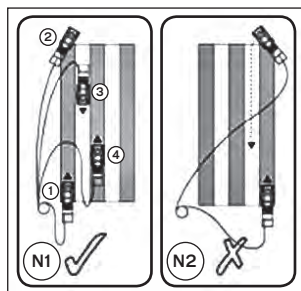
**Cuidado!** Não inicie a máquina se esta estiver em cima de relva alta. Pressione o botão de segurança (16) do conjunto do interruptor e puxe a alavanca do interruptor contra a barra.

Mantenha a alavanca do interruptor pressionada enquanto liberta o botão de segurança.

Para parar máquina deve libertar a alavanca do interruptor e ele automaticamente retorna à sua posição de desligado.

## CORTAR

(Fig. N1 e N2)



Recomendamos o uso da sua máquina como descrito nesta secção, a fim de alcançar os melhores resultados e reduzir o risco de cortar do cabo elétrico. Colocar a maior parte do cabo de ligação na relva perto do ponto de partida.

Prossiga como mostrado na fig. N1.

Mover da posição 1 para a posição 2.

Vire à direita e vá para a posição 3.

Vire à esquerda e avançar para a posição 4.

Repetir os procedimentos acima referidos, conforme necessário.

Repetir os procedimentos acima referidos, conforme necessário.

**Atenção!** Não trabalhar no sentido dos cabos como mostrado na fig. N2.

## MANUTENÇÃO DA LÂMINA (Fig. F).

Regularmente, remover a relva e sujidade da lâmina.

No início da estação de jardinagem, examinar cuidadosamente o estado da lâmina.

Se necessário, afiar ou substituir a lâmina.

Se a lâmina estiver danificada ou desgastada, trocar por uma nova.

**Atenção!** Desligue a máquina da rede eléctrica e esperar até que a lâmina tenha parado a rotação antes de prosseguir.

Tenha cuidado para não se cortar.

Utilize luvas ou um pano para segurar a lâmina.

Desaperte o parafuso de fixação da lâmina (Fig. 19-F).

Retire a lâmina para a trocar ou afiar. Volte a colocá-la e aperte o parafuso firmemente.

## MANUTENÇÃO

A sua máquina foi concebida para funcionar durante um longo período de tempo com o mínimo de manutenção. Funcionamento contínuo e satisfatório depende de cuidados apropriados na máquina e limpeza regular.

Mantenha a máquina limpa e seca.

Para limpar os plásticos da máquina, utilizar somente sabão neutro e um pano húmido. Nunca deixe líquido entrar na máquina e nunca mergulhe qualquer parte da máquina em líquido. Não utilize qualquer produto de limpeza abrasivo ou à base de solventes.

**DECLARAÇÃO DE CONFORMIDADE****CERTIFICADO DE GARANTIA**

Declaramos sob nossa exclusiva responsabilidade que este artigo com a designação Máquina de Cortar Relva 1400 W, com o código VIMR1400, cumpre as seguintes normas ou documentos normativos: EN 55014-1, EN 55014-2, EN 61000-3-2, EN 61000-3-3, EN 62321-2, EN 62321-3-1, EN 62321-4, EN 62321-5, EN 62321-6, EN 62321, EN 60335-1, EN 60335-2, EN 62233 e AFPS GS 2014:01 Pak, conforme as determinações das diretivas:

2014/30/EC - Compatibilidade Electromagnética;

2011/65/EC - Diretiva ROHS;

2006/42/EC - Diretiva de máquinas;

2000/14/EC - Nível de potência acústico garantido: 96 dB.;

S. João de Ver,  
7 de Fevereiro de 2017.

Central Lobão S. A.  
Responsável do Processo Técnico



A garantia desta máquina é de dois anos a partir da data de compra. Deverá, pois, guardar a prova de compra durante esse período de tempo. A garantia engloba qualquer defeito de fabrico, de material ou de funcionamento, assim como os sobressalentes e trabalhos necessários para a sua recuperação. Excluem-se da garantia a má utilização do produto, eventuais reparações efectuada por pessoas não autorizadas (fora da assistência da marca VITO), assim como qualquer estrago causado pela utilização da mesma.

## INSTRUCCIONES GENERALES DE SEGURIDAD

**AVISO:** Lea todas las instrucciones. No seguir todas las instrucciones listadas abajo puede resultar en choque eléctrico, incendio y o / heridas graves.

### SEGURIDAD DEL ÁREA DE TRABAJO

- a) Mantener el área de trabajo limpia y bien iluminada. Las áreas desorganizadas u oscuras pueden causar accidentes.
- b) No utilice la máquina en atmósferas explosivas, como en la presencia de líquidos inflamables o gases. Esta máquina crea chispas que pueden inflamarse.
- c) Mantenga a los niños y espectadores alejados al operar la máquina. Las distracciones pueden hacerle perder el control.

### SEGURIDAD ELÉCTRICA

- a) Fichas deben coincidir con la toma. Nunca modifique la ficha de forma alguna. No utilice cualquier adaptadores con herramientas eléctricas con conexión tierra. Fichas no modificadas y tomas compatibles reducirán el riesgo de choque eléctrico.
- b) Evite el contacto del cuerpo con superficies conectadas a la tierra, como tubos, radiadores, fogones y frigoríficos. Hay un aumento del riesgo de choque eléctrico si su cuerpo estuviera conectado a la tierra.
- c) No exponga el aparato a la lluvia o humedad. Agua que entra en el aparato aumentará el riesgo de choque eléctrico.

d) No fuerce el cabo. Nunca use el cabo para cargar, estirar o desconectar el aparato. Mantenga el cabo alejado de calor, óleo, bordillos afilados o piezas móviles. Los cabos dañados o marañados aumentan el riesgo de choque eléctrico.

- e) Al operar la máquina en el exterior, utilice un cabo de extensión apropiado para uso al aire libre. Uso de un cabo apropiado al aire libre reduce el riesgo de choque eléctrico.
- f) Si la utilización de una herramienta en local húmedo es inevitable, use un dispositivo de suministro de protección de corriente residual RCD. La utilización de un RCD reduce el riesgo de choque eléctrico.

### SEGURIDAD PERSONAL

- a) Me quede atento, atento en lo que está a hacer y use el buen sentido al operar una herramienta. No use la herramienta cuando estuviera cansado o bajo la influencia de drogas, alcohol o medicamentos. Un momento de desatención mientras opera herramientas eléctricas puede resultar en heridas graves.
- b) Utilice equipamiento de protección personal. Utilice siempre protección para los ojos. Equipamientos de protección como máscara de polvo, zapatos antiderrapantes de seguridad, casco de seguridad o protector auriculares usados en condiciones apropiadas reducirán la posibilidad de las heridas personales.
- c) Evite accidentes. Verifique si el interruptor está en la posición de desconectado antes de conectar la fuente de alimentación y o / batería, coger o transportar la herramienta.

Cargar la herramienta con el dedo en el interruptor o herramientas eléctricas energizadas que posean la llave pueden causar accidentes.

- d) Remueva cualquier llave de ajuste antes de conectar la herramienta eléctrica. Una llave inglesa o una llave conectada a la parte rotativa de la herramienta puede resultar en heridas.
- e) Vístase adecuadamente. No use ropas sueltas o joyas. Mantenga el cabello, ropas y guantes lejos de las piezas móviles. Ropas anchas, joyas o cabellos largos pueden ser prendidos por las partes en movimiento.

### UTILIZACIÓN Y CUIDADO CON LAS HERRAMIENTAS

- a) No fuerce la máquina. Use la máquina correcta para su aplicación. La máquina correcta hará el trabajo mejor y más cojo en la velocidad para la cual fue proyectada.
- b) No utilice la máquina si el interruptor no conecta y desconecta. Cualquier máquina que no puede ser controlada con el interruptor es peligrosa y debe ser notada.
- c) Desconecte la ficha de la fuente de alimentación antes de hacer cualquier ajuste, intercambiar accesorios, o almacenar. La seguridad preventiva reduce el riesgo de conectarse a la herramienta accidentalmente.
- d) Guarde la máquina fuera del alcance de los niños y no permita que personas no familiarizadas con la herramienta o con estas instrucciones operen la máquina. Esta máquina es peligrosa en las manos de usuarios no entrenados.



e) Cuidar de la máquina. Verifique el desafinamiento de piezas móviles, quiebra de piezas y cualquier otra condición que pueda afectar la operación de la máquina. Si dañificada, la máquina debe ser notada antes de la utilización. Muchos accidentes son causados por máquinas apenas conservadas.

f) Mantenga las herramientas de cortes afiladas y limpias. El mantenimiento correcto de aparatos de corte es menos propensa a daños y más fácil de controlar

g) Utilice la máquina, accesorios y puntas de herramientas de acuerdo con las instrucciones, teniendo en cuenta las condiciones del trabajo a ser realizado.

El uso de la herramienta en operaciones diferentes de las designadas puede resultar en una situación peligrosa.

## SERVICIO

Su máquina debe ser notada por personal técnico calificado usando sólo piezas originales. Esto irá a asegurar que la seguridad de la máquina es mantenida.

## INSTRUCCIONES DE SEGURIDAD ADICIONAL PARA MÁQUINAS DE CORTAR RELVA

Si una extensión es utilizada, certifíquese de que es para uso externo y está marcada como tal. El tamaño recomendado del hilo de extensión no debe ser inferior a 1,5 mm<sup>2</sup> y con un máximo de 10 metros de largura. Debe desenrollar completamente el cabo de extensión antes de usar para evitar el superaquecimiento y pérdida de eficiencia de corte. Cuando almacenar el cabo,

enróllelo con cuidado para evitar su torsión.

Este aparato no es destinado a la utilización por personas (incluyendo niños) con incapacidades físicas, sensoriales o mentales, o falta de experiencia y conocimiento, la menos que hayan supervisión o instrucciones relativas a la utilización del aparato por una persona responsable por su seguridad. Los niños deben ser vigilados para garantizar que no jueguen con el aparato.

**ATENCIÓN:** Después de desconectar la máquina, la lámina de corte continúa a rodar por más algunos segundos.

Inspeccione la condición de la lámina de corte. Una lámina dañificada debe ser sustituida inmediatamente. Una lámina redonda debe ser afilada. Siga todas las precauciones necesarias al sustituir la lámina.

Antes de usar verifique el cabo de alimentación y extensión verifique se existen señales de daños o envejecimiento. Si el cabo dañificarse durante la utilización, desconecte el cabo de la fuente de inmediato.

## NO TOQUE EN EL CABO ANTES DE DESCONECTAR DE LA CORRIENTE

No conecte o toque en un cabo dañificado antes del desconectar de la red. Un cabo dañificado puede llevar a la entrada en contacto con las "partes vivas".

No utilice la máquina si el cabo estuviera dañificado o desgastado. Lea atentamente las instrucciones. Esté familiarizado con los controles y la utilización adecuada del equipamiento.

Mantenga el cable de la extensión lejos de láminas de corte. Utilice gafas y protectores auriculares. Utilice protección anti-polvo, si la acción de corte cree

aumento de poeira o partículas. Utilice la máquina sólo con luz del día o con buena iluminación artificial.

Al iniciar y, cuando la máquina está en funcionamiento, mantenga la sección de corte alejada de todas las partes del cuerpo, en particular las manos y los pies.

No use la máquina hasta que ajustes o reparaciones sean efectuadas.

Use sólo piezas de sustitución del fabricante y los accesorios recomendados.

Desconecte el motor y retire la ficha cuando la máquina que no estuviera a ser utilizada, siendo limpia, movida de un lugar para otro o cuando la lámina está a ser cambiada o ajustada.

Si hubiera una interrupción en el suministro de energía o el cabo de extensión está dañificado, desconectar de inmediato la máquina y retirar la ficha de la toma.

Verifique se todos restos de relva y tierra fueron removidos de las aperturas de ventilación.

Cuando no estuviera en utilización, guarde la máquina fuera del alcance de los niños y personas enfermas. Desconecte siempre la máquina y retira la ficha de la toma cuando parar el corte, vaciar el cesto de recolección o al caminar de un local de corte para otro.

No atravessar carreteras o caminos de grava con la máquina a funcionar.

No mueva la máquina estirando el cabo eléctrico. Utilice siempre use a coge.

Mantenga una postura equilibrada y estable durante la utilización de la máquina.

Certifíquese que el área a ser cortada está libre de cuerdas, piedras y detritos. Remueva todos los objetos que pueden ser lanzadas durante el corte o que puedan acabar en torno al mecanismo de corte. Si batir o quedarse maraña con un objeto extraño, pare el motor y desconecte de la corriente

inmediatamente para verificar se hay daños. Note cualquier daño antes de la operación. No opere la máquina con piezas sueltas o dañificadas. No corte contra objetos duros. Eso puede causar daños al operador y daños a la máquina.

Mantenga las manos, faz y pies lejos de todas las partes móviles. Evitar el corte de grama mojada. Ejercer la debida precaución cuando cortar en terreno inclinado. Observe el local y utilice calzado antiderrapante. Cortar al largo de la arrincona, no para encima y para bajo. No corte en arrinconas arduos. Tenga especial cuidado cuando cambiar de dirección en arrinconas que están por encima de la máquina para evitar el riesgo de lesiones.

Nunca opere la máquina descalzo o cuando con sandalias o zapatos de lona.

No corte, estirando la máquina para sí.

Cuando en corte, mantenga el cabo alejado de la máquina. Su dirección de trabajo debe ser lejos del punto de corriente. Corte en líneas rectas, no en círculos.

Utilice la máquina de acuerdo con las instrucciones dadas en este manual.

Verifique regularmente si las cerdas, tornillos y otros accesorios están apretados y seguros.

Mantenga la máquina libre de relva, hojas y otros detritos acumulados.

Garantice siempre que ambas manos están en posición de operación antes de colocar la máquina nuevamente.

No intente notar la máquina o acceder las partes internas. Utilice para tal los centros de servicio autorizados.

No se distraiga. Concéntrese siempre en lo que está a efectuar.

Utilice el buen sentido.

Guarde estas instrucciones.

Consúltelos con frecuencia y úselos para instruir otros usuarios.

Si alguien préstamo esta unidad, que también les prestara estas instrucciones.

El operador o usuario es responsable por accidentes o daños la otras personas o su propiedad.

No seguir las instrucciones de operación y precauciones de seguridad en este manual de instrucciones puede resultar en heridas graves. Lea el manual antes de iniciar o utilizar esta máquina.

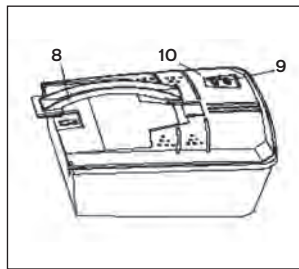
Utilice gafas de protección.

Utilice protección auditiva.

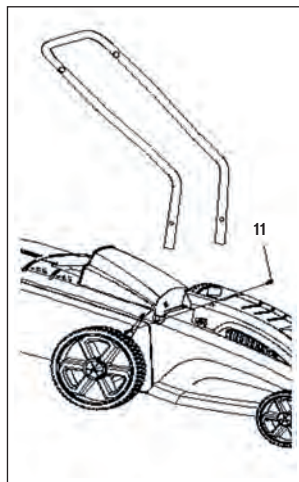
Utilice protección respiratoria.

**INSTRUCCIONES DE MONTAJE**

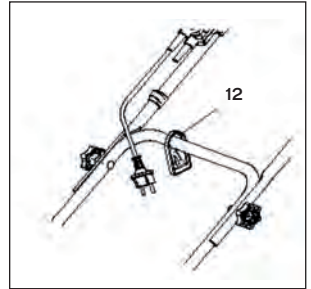
**FIG. A**



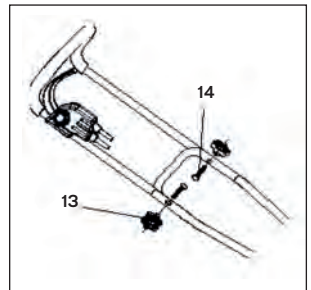
**FIG. B**



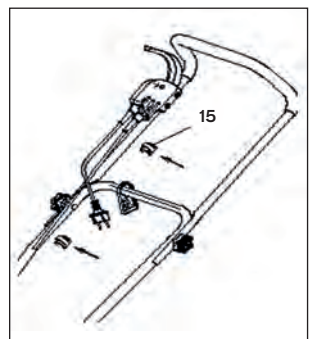
**FIG. C**



**FIG. D**

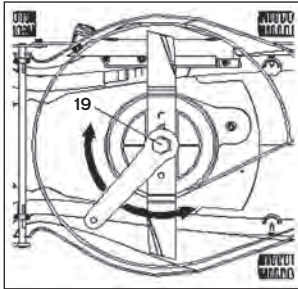


**FIG. E**



Antes de utilizar, inspeccione visualmente para ver que la lámina, tornillos de la lámina y conjunto de corte no están gastos o dañificados. Sustituya láminas y tornillos dañificados en conjuntos para mantener el equilibrio. (Fig. F)

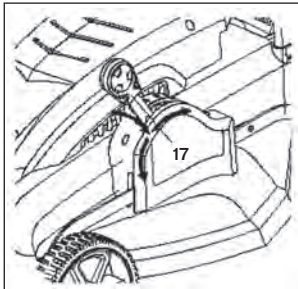
FIG. F



Mantenga todos los tornillos, cerdas y tornillos apretados para tener certeza de que el equipamiento está en condiciones de seguridad.

## AJUSTE DE LA ALTURA DE CORTE

FIG. G

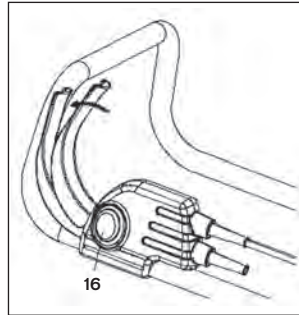


Para obtenerse la altura de corte deseado, los ejes delantero y trasero son reubicados usando el palanque 17 de la fig. G. Si la grama es muy alta, haga el corte en dos veces. Primero con una altura mayor y después con la altura más baja.

**Atención!** Desconecte la máquina de la corriente y garantice que la lámina para antes de ajustar la altura.

## INICIO

FIG. H



Interruptor On/Off

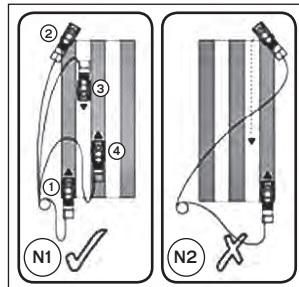
**Cuidado!** No inicie la máquina si esta estuviera encima de relva alta. Presione el botón de seguridad (16) del conjunto del interruptor y estire la palanca del interruptor contra la barra.

Mantenga la palanca del interruptor presionada mientras libera el botón de seguridad.

Para parar máquina debe liberar la palanca del interruptor y él automáticamente retorna a la su posición de desconectado.

## CORTAR

(Fig. N1 e N2)



Recomendamos el uso de su máquina como descrito en esta sección, a fin de alcanzar los mejores resultados y reducir el

riesgo de cortar del cable eléctrico. Colocar la mayor parte del cabo de conexión en la relva cerca del punto de partida.

Prosigua como mostrado en la fig.N1. Mover de la posición 1 para la posición 2. Vuelque a la derecha y vaya hacia la posición 3. Vuelque a la izquierda y avanzar para la posición 4. Repetir los procedimientos arriba referidos, conforme necesario.

**Atención!** No trabajar en el sentido de los cables como mostrado en la fig. N2.

## MANTENIMIENTO DE LA LÁMINA (Fig. F).

Regularmente, remover la relva y suciedad de la lámina.

En el inicio de la estación de jardinería, examinar cuidadosamente la condición de la lámina.

Se necesario, afilar o sustituir la lámina.

Si la lámina estuviera damnificada o desgastada, ensamblar una lámina nueva.

**Atención!** Desconecte la máquina de la red eléctrica y esperar hasta que la lámina haya parado la rotación antes de proseguir.

Tenga cuidado para no cortarse. Utilice guantes o un paño para coger la lámina.

Aflojar el tornillo de fijación de la lámina (Fig. 19-F).

Retirar la lámina para reemplazarla o afilar. Vuelva a insertar y apertar el tornillo con firmeza.

## MANTENIMIENTO

Su máquina fue concebida para funcionar durante un largo periodo de tiempo con el mínimo de mantenimiento. Funcionamiento continuo y satisfactorio depende de cuidados apropiados en la máquina y limpieza regular.

Mantenga la máquina limpia y seca.

Para limpiar los plásticos de la máquina, utilizar solamente jabón neutro y un paño húmedo. Nunca deje líquido entrar en la máquina y nunca bucee cualquier parte de la máquina en líquido. No utilice cualquier producto de limpieza abrasivo o a la base de disolventes.

## DECLARACIÓN DE CONFORMIDADE



Declaramos bajo nuestra exclusiva responsabilidad el producto con la denominación Cortacésped Eléctrico 1400 W, con el código VIMR1400, cumple con las siguientes normas o documentos normalizados: EN 55014-1, EN 55014-2, EN 61000-3-2, EN 61000-3-3, EN 62321-2, EN 62321-3-1, EN 62321-4, EN 62321-5, EN 62321-6, EN 62321, EN 60335-1, EN 60335-2, EN 62233 e AFPS GS 2014:01 Pak, de acuerdo con las determinaciones de las directivas: 2014/30/EC - Compatibilidad Electromagnética; 2011/65/EC - Directiva ROHS; 2006/42/EC - Directiva de máquinas; 2000/14/EC - Nivel de potencia acústica garantizado: 96 dB,;

S. João de Ver,  
7 de Febrero de 2017.

Central Lobão S. A.  
Responsável do Processo Técnico

## CERTIFICADO DE GARANTIA



La garantía de este maquina es de dos años a partir de la fecha de compra. Así, debe guardar la prueba de la compra durante ese periodo de tiempo. La garantía incluye cualquier defecto de fabrico, de material o de funcionamiento, así como las partes de repuesto y los trabajos necesarios para su recuperación. Si excluyen de la garantía el malo uso del producto, eventual reparaciones efectuadas por personas no autorizadas (fuera de la asistencia de la marca VITO), así como cualquier daño causado por el uso de la misma.

## GENERAL SAFETY INSTRUCTIONS.

**WARNING:** Read all instructions. Failure to follow all instructions listed below may result in electric shock, fire and/or serious personal injury.

### WORK AREA SAFETY

- a) Keep work area clean and well lit. Cluttered or dark areas invite accidents.
- b) Do not operate the machine in explosive atmospheres, such as in the presence of flammable liquids or gases. This machine creates sparks which may ignite.
- c) Keep children and bystanders away while operating the machine. Distractions can cause you to lose control.

### ELECTRICAL SAFETY

- a) Plugs must match the outlet. Never modify the plug in any way. Do not use any adapter plugs with earthed (grounded) power tools. Unmodified plugs and matching outlets will reduce risk of electric shock.
- b) Avoid body contact with earthed or grounded surfaces, such as pipes, radiators, ranges and refrigerators. There is an increased risk of electric shock if your body is earthed or grounded.
- c) Do not expose your machine to rain or wet conditions. Water entering the appliance will increase the risk of electric shock.
- d) Do not abuse the cord. Never use the cord for carrying, pulling or unplugging the power tool. Keep cord away from heat, oil,

sharp edges or moving parts. Damaged or entangled cords increase the risk of electric shock.

- e) When operating the machine outdoors, use an extension cord suitable for outdoor use. Use of a cord suitable for outdoor use reduces the risk of electric shock.
- f) If operating a power tool in a damp location is unavoidable, use a residual current device (RCD) protected supply. Use of an RCD reduces the risk of electric shock.

### PERSONAL SAFETY

- a) Stay alert, watch what you are doing and use common sense when operating a power tool. Do not use a power tool while you are tired or under the influence of drugs, alcohol or medication. A moment of inattention while operating power tools may result in serious personal injury.
- b) Use personal protective equipment. Always wear eye protection. Protective equipment such as dust mask, non-skid safety shoes, hard hat, or hearing protection used for appropriate conditions will reduce personal injuries.
- c) Prevent unintentional starting. Ensure the switch is in the off-position before connecting to power source and/or battery pack, picking up or carrying the tool.  
Carrying power tools with your finger on the switch or energizing power tools that have the switch on invites accidents.
- d) Remove any adjusting key or wrench before turning the power tool on. A wrench or a key left attached to a rotating part of the power tool may result in personal injury.

- e) Dress properly. Do not wear loose clothing or jewelry. Keep your hair, clothing and gloves away from moving parts. Loose clothes, jewelry or long hair can be caught in moving parts.

### POWER TOOL USE AND CARE

- a) Do not force the machine. Use the correct machine for your application. The correct machine will do the job better and safer at the rate for which it was designed.
- b) Do not use the machine if the switch does not turn it on and off. Any machine that cannot be controlled with the switch is dangerous and must be repaired.
- c) Disconnect the plug from the power source from the machine before making any adjustments, changing accessories, or storing. Such preventive safety measures reduce the risk of starting the power tool accidentally.
- d) Store idle machine out of the reach of children and do not allow persons unfamiliar with the power tool or these instructions to operate the machine. This machine is dangerous in the hands of untrained users.
- e) Maintain the machine. Check for misalignment or binding of moving parts, breakage of parts and any other condition that may affect the machine's operation. If damaged, have the machine repaired before use. Many accidents are caused by poorly maintained machine.
- f) Keep cutting tools sharp and clean. Properly maintained cutting tools with sharp cutting edges are less likely to bind and are easier to control.

- g) Use the machine, accessories and tool bits etc. in accordance with these instructions, taking into account the working conditions and the work to be performed.  
Use of the power tool for operations different from those intended could result in a hazardous situation.

## SERVICE

Have your machine serviced by a qualified repair person using only identical replacement parts. This will ensure that the safety of the machine is maintained.

## ADDITIONAL SAFETY INSTRUCTION FOR LAWN MOWERS

If an extension cord is used make sure it is for outdoor use and marked as such.  
The recommended size of extension cord is not lighter than 1.5 mm<sup>2</sup> and a maximum of 10 meters in length. Completely uncoil your extension cable before use to prevent overheating and loss of mower efficiency. When tidying away the cable, wind it carefully to avoid kinking.  
This appliance is not intended for use by persons (including children) with reduced physical, sensory or mental capabilities, or lack of experience and knowledge, unless they have been given supervision or instruction concerning use of the appliance by a person responsible for their safety. Children should be supervised to ensure that they do not play with the appliance.

**WARNING:** After switching off the machine, the cutting blade continues to rotate for a few more seconds.  
Frequently inspect the condition of the cutting blade. Damaged blade must be replaced immediately.

Blunt blade should be sharpened. Follow all the required precautions when replacing the blade.  
Before use check the supply and extension cord for signs of damage or ageing. If the cord becomes damaged during use, disconnect the cord from the supply immediately.

## DO NOT TOUCH THE CORD BEFORE DISCONNECTING THE SUPPLY

Not to connect a damaged cord to the supply or touch a damaged cord before it is disconnected from the supply. A damaged cord can lead to contact with live parts.  
Do not use the mower if the cord is damaged or worn.  
Read the instructions carefully. Be familiar with the controls and proper use of the equipment.  
Keep extension cord away from cutting blades.  
Wear eye and ear protection. Wear dust protection if the mowing action causes the raising of dust or particles.  
Use the mower only in day light or good artificial light.  
When starting up and when the machine is in operation, keep the cutting section away from all parts of the body, especially the hands and feet.  
Thoroughly inspect the mower for loose or damaged parts before each use. Do not use the unit until adjustments or repairs are made.  
Use only the manufacturer's recommended replacement parts and accessories.  
Always disconnect the mower from the mains when leaving it unattended.  
Switch the motor off and pull out the plug when the machine is not being used, being cleaned, being moved from one place to another or when the blade is being changed or adjusted.  
If there is an interruption to the power supply or the extension cable is damaged, switch off the machine

immediately and remove the plug from the power point.  
Check that all grass cuttings and dirt have been removed from the ventilation vents.  
When not in use, store the mower out of the reach of children and infirm people.

**WARNING:** Always stop the mower and switch off at the mains when cutting is delayed, emptying the grass box or when walking from one cutting location to another.  
Do not cross roads or gravel paths with the machine still running.  
Do not move the machine by pulling on the electrical cable. Always use the handgrip.  
Keep a balanced and stable stance while using the machine.  
Ensure that the area being cut is free from strings, stones and debris.  
Remove any objects that could be thrown during cutting or could wind around the cutting mechanism.  
If you hit or become entangled with a foreign object, stop the motor and disconnect from the mains immediately to check for damage.  
Repair any damage before further operation is attempted.  
Do not cut against hard objects. This could cause injury to the operator and damage to the machine.  
Keep your hands, face and feet away from all moving parts. If possible, avoid cutting wet grass.  
Exercise proper precaution when mowing on sloping ground. Watch your footing and wear non-slip footwear. Mow along the slope not up and down it. Do not mow on steep slopes. Be especially cautious when changing direction on slopes stand above the mower to avoid risk of injury.  
Never operate the mower barefoot or when wearing open sandals or canvas shoes.  
Do not mow by pulling the machine towards you.  
When mowing, keep the cable away from the mower. Your direction of work should be away from the

power point. Mow in straight lines, not in circles.

Only use the machine according to the instructions given in this manual. Check regularly that the nuts, bolts, screws and other fittings are tight and secure.

Keep the mower free of grass, leaves and other debris build-up.

Always ensure that both hands are in operating position before returning the mower to the ground. Do not try to repair the machine or access internal parts. Use authorized service centers only. Do not get distracted and always concentrate on what you are doing. Keep these instructions. Refer to them frequently and use them to instruct other users. If you loan someone this unit, also loan them these instructions.

The operator or user is responsible for accidents or hazards occurring to other people or their property. Failure to follow operating instructions and safety precautions in this instruction manual can result in serious injury. Read the manual before starting or operating this unit.

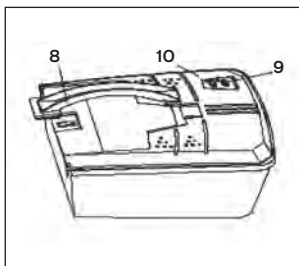
Wear eye protection.

Wear hearing protection.

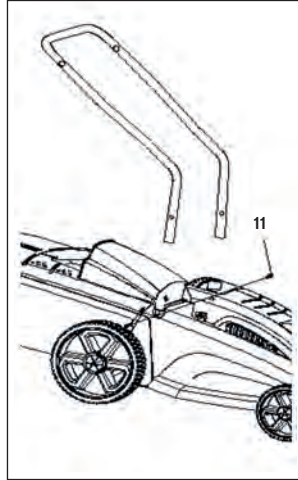
Wear respiratory protection.

## ASSEMBLY INSTRUCTIONS

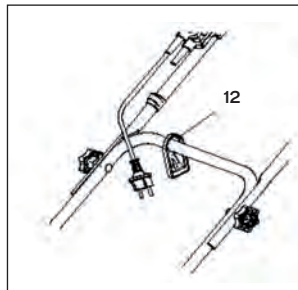
**FIG. A**



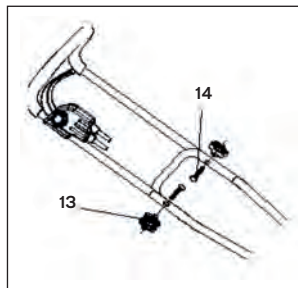
**FIG. B**



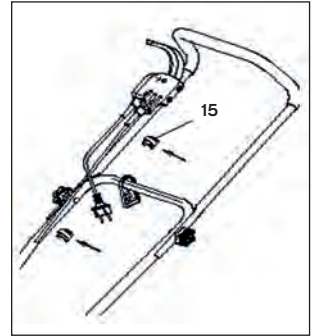
**FIG. C**



**FIG. D**

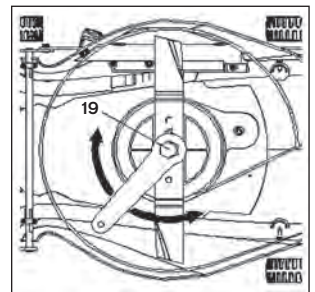


**FIG. E**



Before using, always visually inspect to see that the blades, blade bolts and cutter assembly are not worn or damaged. Replace worn or damaged blades and bolts in sets to preserve balance. (Fig. F)

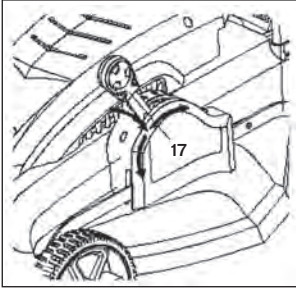
**FIG. F**



Keep all nuts, bolts and screws tight to be sure the equipment is in safe working condition.

## CUTTING HEIGHT ADJUSTMENT

FIG. G

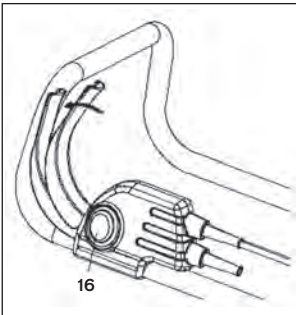


To obtain the desired cutting height, the front and rear axles are repositioned on the underside of the mower housing, with a handle.

**WARNING:** Disconnect the mower from the power supply and ensure the blade has stopped coasting before adjusting the height.

## STARTING

FIG. H

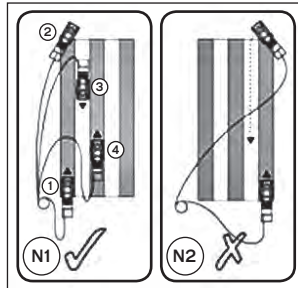


On/Off switch

**Caution!** Do not start the mower if it is standing in long grass. Press the safety button of the switch assembly and then pull the switch lever against the bar. Keep the switch lever held whilst releasing the safety button. To stop the mower release the switch lever and it automatically returns to its off position.

## MOWING

(Fig. N1 e N2)



We recommend using your mower as outlined in this section in order to achieve optimum results and to reduce the risk of cutting the mains cable. Place the bulk of the mains cable on the lawn close to the starting point.

Switch the mower on as described above. Proceed as shown in fig.N1. Move from position 1 to position 2. Turn right and proceed towards position 3. Turn left and move towards position 4. Repeat the above procedures as required.

**Warning!** Do not work towards the cables as shown in fig. N2.

## BLADE MAINTENANCE

(Fig. F).

Regularly remove grass and dirt from the blade. At the beginning of the gardening season, carefully examine the condition of the blade. If the cable is very blunt, sharpen or replace the blade. If the blade is damaged or worn, fit a new blade.

**Warning!** Observe the following precautions: Disconnect the mower from the mains and wait until the blade had stopped rotation before proceeding. Be careful not to cut yourself. Use heavy-duty gloves or cloth to grip the blade.

## MAINTENANCE

Your mower has been designed to operate over a long period of time with minimum of maintenance. Continuous satisfactory operation depends upon proper mower care and regular cleaning. Keep the mower clean and dry. Regularly use a blunt scraper to remove grass and dirt from the mower. To clean the mower, use only mild soap and a damp cloth. Never let any liquid get inside the tool and never immerse any part of the tool into liquid. Do not use any abrasive or solvent –based cleaner.



**DECLARATION OF  
CONFORMITY**

**WARRANTY TERMS**

We declare under our exclusive responsibility, that the product Lawnmower 1400 W with code VIMR1400, meets the following standards or standardization documents:

EN 55014-1, EN 55014-2, EN 61000-3-2, EN 61000-3-3, EN 62321-2, EN 62321-3-1, EN 62321-4, EN 62321-5, EN 62321-6, EN 62321, EN 60335-1, EN 60335-2, EN 62233 e AFPS GS 2014:01 Pak, according to the determinations of the directives: 2014/30/EC - Electromagnetic Compatibility Directive; 2011/65/EC - ROHS Directive; 2006/42/EC - Machinery Directive; 2000/14/EC - Sound power level guaranteed: 96 dB.

S. João de Ver,  
February 7th 2017.

Central Lobão S. A.  
Responsável do Processo Técnico



The warranty of this machine is two years from the date of purchase. You should, therefore, keep your proof of purchase during this period of time. The warranty covers any manufacturing defect in material or operating, as well as parts and work needed for their recovery. Excluded from the warranty the misuse of the product, any repairs carried out by unauthorized persons (outside the service center of the brand VITO) as well as any damage caused by the use of it.

## INSTRUCTIONS GENERALES DE SÉCURITÉ

**AVERTISSEMENT!** Lisez toutes les instructions. Tout manquement aux procédures de sécurité peut entraîner un choc électrique, un incendie et / ou des blessures corporelles graves.

### SÉCURITÉ DE LA ZONE DE TRAVAIL

- a) Maintenez votre zone de travail propre et bien éclairée. Zones de travail désorganisées et sombres peuvent causer des accidents.
- b) Ne faites pas fonctionner les appareils électriques dans des environnements explosifs, où se trouvent des liquides ou des gaz. Les appareils électriques émettent des étincelles qui peuvent enflammer.
- c) Maintenez les enfants ou toute autre personne éloignés durant l'utilisation de cet appareil. Les distractions peuvent causer une perte de contrôle.

### SECURITE ELECTRIQUE

- a) La fiche de secteur des appareils électriques doit être appropriée à la prise de courant. Ne modifiez jamais une fiche dans n'importe quelle circonstance. N'utilisez aucun adaptateur de fiche dans les appareils électriques avec mise à la terre. Les fiches non modifiées et les prises de courant appropriées réduisent le risque de choc électrique.
- b) Évitez tout contact corporel avec les surfaces mises à la terre tels que les tuyaux, radiateurs, fours et réfrigérateurs. Il y a un risque élevé si votre corps est mis à la terre.
- c) N'exposez pas les appareils électriques à la pluie ou à

l'humidité. L'entrée d'eau augmentera le risque de choc électrique.

- d) Ne transportez jamais l'outil par le câble électrique. Maintenez-le éloigné de la chaleur, de l'huile, les surfaces pointues et des pièces en rotation. Un câble endommagé ou torsadé augmente le risque de choc électrique.
- e) Lorsque vous travaillez avec l'appareil à l'extérieur, utilisez une rallonge homologuée pour une utilisation en extérieur. L'utilisation d'un câble approprié pour l'extérieur réduit le risque de choc électrique.
- f) S'il y a besoin de travailler dans un endroit humide, utilisez une prise protégée par un disjoncteur avec protection de courant résiduel ((RCD). L'utilisation d'un RCD réduit le risque de choc électrique).

### SECURITE PERSONNELLE

- a) Restez vigilant et soyez attentif au travail que vous effectuez. N'utilisez jamais un équipement électrique se vous sentez fatigué ou sous l'influence de drogues, d'alcool ou de médicaments. Un moment d'inattention lors de l'utilisation de l'appareil peut entraîner des blessures graves.
- b) Utilisez un équipement de sécurité. Portez toujours des lunettes de protection. Les équipements de sécurité tels que masque anti-poussière, chaussures de sécurité antidérapantes, casque de protection ou protection auditive, utilisés dans les conditions appropriées réduisent les risques de blessures personnelles.
- c) Évitez les accidents lors du démarrage de l'appareil. Assurez-

vous que le bouton se trouve en position «Arrêt» avant de brancher l'appareil au réseau électrique. Transporter l'appareil avec son doigt sur \_le bouton ou le brancher au courant avec l'interrupteur sur la position "Marche" est un risque accru en termes d'accidents.

- d) Retirez toute clé de réglage avant de brancher l'appareil. Tout outil laissé dans la vis du disque peut causer des blessures graves.
- e) Habillez-vous de manière appropriée. Ne portez pas de vêtements amples ou de bijoux. Gardez vos cheveux, vêtements et gants éloignés des pièces en rotation. Des vêtements amples, des bijoux ou des cheveux longs peuvent se prendre dans les pièces en mouvement.

### UTILISATION DE L'APPAREIL

- a) Ne forcez pas l'appareil. Utilisez l'équipement pour les fonctions pour lesquelles il a été conçu. L'utilisation d'un appareil approprié fera en sorte que votre travail soit meilleur et plus sûr.
- b) N'utilisez pas un appareil si le bouton "marche / arrêt" (On / Off) ne fonctionne pas correctement. Tout équipement qui ne peut pas être contrôlé avec l'interrupteur est considéré dangereux et doit être réparé.
- c) Débranchez la fiche du courant avant d'effectuer des réglages, de changer les accessoires ou de ranger l'appareil. Ces mesures de sécurité préventives réduisent le risque de brancher l'équipement accidentellement.
- d) Rangez votre appareil hors de la portée des enfants et ne permettez à personne l'utilisation

de l'appareil même en étant en possession de celui-ci et des instructions. Les appareils électriques sont dangereux s'ils sont utilisés par des personnes inexpérimentées.

- e) Vérifiez qu'aucune pièce ne soit pas désalignée ou détachée ou se trouve endommagée, ou de toute autre situation qui pourrait affecter le bon fonctionnement de l'appareil. S'il est endommagé, réparez l'appareil avant de l'utiliser. De nombreux accidents sont causés par la mauvaise manutention des équipements.
- f) Maintenez les outils de coupe aiguisés et propres. Les outils de coupe correctement entretenus avec des bords tranchants bien aiguisés sont moins susceptibles de se briser et sont plus faciles à contrôler.
- g) Utilisez votre appareil, les accessoires, les pointes des outils, en accord avec leur fonction et ces instructions.

L'utilisation de l'appareil pour des opérations différentes de celles prévues peut entraîner des situations dangereuses.

## SERVICE

Votre appareil électrique doit être réparé par une personne qualifiée en utilisant seulement des pièces de rechange d'origine. Cela permettra d'assurer que la sécurité de l'appareil est maintenue.

## INSTRUCTIONS DE SÉCURITÉ SUPPLÉMENTAIRES POUR TONDEUSES

S'il y a besoin d'utiliser une rallonge, assurez-vous qu'elle est à usage externe et est marqué comme tel.

La section recommandée du fil de la rallonge ne doit pas être inférieure à 1,5 mm<sup>2</sup> et un maximum de 10 mètres de longueur.

Vous devez déroulez complètement le câble de la rallonge avant de l'utiliser pour éviter la surchauffe et la perte d'efficacité de la coupe.

Lors du rangement du câble, déroulez-le avec précaution pour éviter sa torsion. Cet appareil n'a pas destiné à être utilisé par des personnes (y compris les enfants) avec déficiences physiques, sensorielles ou mentales, ou le manque d'expérience et de connaissances, à moins qu'ils aient surveillance ou d'instructions sur l'utilisation de l'appareil par une personne responsable par sa sécurité. Les enfants doivent être surveillés pour assurer qu'ils ne jouent pas avec l'appareil.

**ATTENTION:** Après débrancher l'appareil, la lame de coupe continue à tourner pendant quelques secondes. Inspectez l'état de la lame de coupe. Une lame endommagée doit être remplacée immédiatement. Une lame émoussée doit être affûtée. Suivez toutes les précautions lors du remplacement de la lame. Avant d'utiliser l'appareil, vérifiez le câble d'alimentation et la rallonge. Vérifiez s'il y a des indices de dommages ou de vieillissement. Si le câble est endommagé lors de l'utilisation, débranchez-le immédiatement.

## NE TOUCHEZ PAS DANS LE CÂBLE AVANT DE LE DÉCONNECTER LA PRISE DU COURANT

Ne connectez pas ou touchez dans un câble endommagé avant de le déconnecter de la prise du courant. Un câble endommagé peut entraîner le contact avec les parties sous tension.

Ne faites jamais fonctionner l'appareil avec un câble endommagé ou usé.

Lisez attentivement les instructions. Familiarisez-vous avec les commandes et l'utilisation appropriée de l'équipement. Maintenez le câble d'extension loin de la lame de coupe.

Utilisez des lunettes de protection et des protecteurs auditifs. Utilisez une protection anti-poussière, si l'action de coupe provoque de la poussière ou des particules.

Utilisez l'appareil uniquement pendant la journée ou avec une bonne lumière artificielle. Lors du démarrage et lorsque l'appareil est en fonctionnement, maintenez la section de coupe loin de toutes les parties du corps, en particulier les mains et les pieds. Toutes les réparations ou ajustements doivent être effectués avec l'appareil débranché. Utilisez uniquement des pièces de rechange du fabricant et accessoires recommandés.

Éteignez le moteur et retirez la fiche lorsque l'appareil n'est pas en fonctionnement, avant d'effectuer des travaux de nettoyage, avant de déplacer l'appareil d'un endroit à un autre ou lorsque la lame doit être changée ou ajustée.

S'il y a une interruption dans l'alimentation ou la rallonge est endommagée, éteignez immédiatement l'appareil et retirez la fiche de la prise du courant. Vérifiez que tous les débris de l'herbe et de terre ont été retirés par les orifices de ventilation. Lorsque l'appareil n'est pas utilisé, rangez-le hors de la portée des enfants et des personnes handicapées.

## AVERTISSEMENT:

Débranchez toujours l'appareil et retirez la fiche de la prise, lorsque la coupe est arrêtée, vider le bac de ramassage ou lorsque vous marchez d'un lieu de travail à un autre.

Ne traversez pas les routes ou les chemins avec l'appareil en fonctionnement.

Ne transportez pas l'appareil par le câble d'alimentation. Utilisez toujours la poignée.

Maintenez une position stable pendant l'utilisation de l'appareil. Assurez-vous que la zone à couper est libre de cordes, des pierres et des débris. Enlevez tous les objets qui peuvent être émis lors de la coupe ou peuvent être enroulés autour de la lame.

Si la lame a frappée ou s'emballée avec un objet étranger, arrêtez le moteur et débranchez immédiatement pour vérifier les dégâts. Réparez tout dommage avant de retourner à travailler. Ne coupez pas des objets durs. Cela peut causer des blessures à l'opérateur et des dommages à l'appareil.

Maintenez les mains, le visage et les pieds loin des pièces en mouvement. Évitez la coupe de l'herbe humide.

Prenez les précautions nécessaires lors de la coupe sur un terrain en pente. Observez l'espace et utilisez des chaussures antidérapantes. Coupez au long de la pente, pas de haut en bas.

Ne coupez pas sur les pentes raides. Soyez particulièrement prudent lorsque vous changez de direction sur des pentes qui sont au-dessus de l'appareil pour éviter le risque de blessure.

N'utilisez jamais l'appareil avec les pieds nus, en sandales ou chaussures de toile.

Ne coupez pas, en tirant l'appareil vers vous.

Maintenez le câble loin de l'appareil, quand celui est en fonctionnement. Sa direction de travail doit être éloignée de la prise du courant. Coupez en lignes droites, et pas dans les cercles.

Utilisez l'appareil selon les instructions données dans ce manuel.

Vérifiez régulièrement si les écrous, les vis et d'autres accessoires sont bien serrés.

Maintenez l'appareil libre de l'herbe, feuilles et d'autres débris accumulés.

Assurez-vous toujours que les deux mains sont en position de

fonctionnement avant de retourner l'appareil dans le sol.

Ne tentez pas réparer l'appareil ou accéder aux pièces internes. Utilisez les centres de service autorisés.

Ne vous laissez pas distraire. Soyez attentif, voyez ce que vous faites quand vous travaillez avec l'appareil. Conservez les instructions et utilisez-les pour instruire les autres utilisateurs.

Si vous prêtez cet appareil, prêtez également ces instructions. L'opérateur ou l'utilisateur est responsable par les accidents ou des dommages à d'autres personnes ou à leurs biens.

Le non respect des instructions de fonctionnement et les précautions de sécurité dans ce manuel peut entraîner des blessures graves. Lisez le manuel avant d'utiliser cet appareil.

Utilisez des lunettes de protection. Utilisez protection auditive. Utilisez protection respiratoire.

## INSTRUCTIONS DE MONTAGE

FIG. A

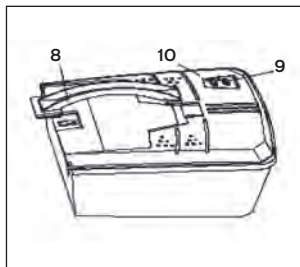


FIG. B

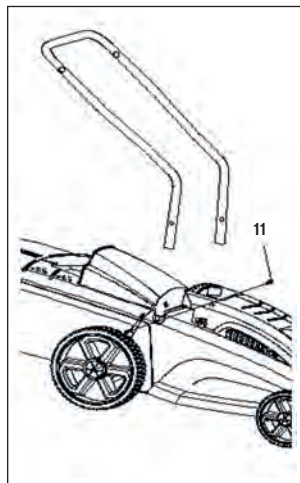


FIG. C

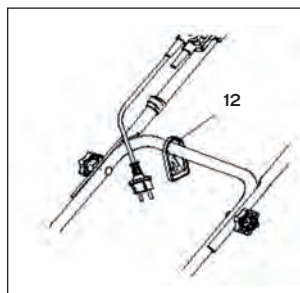


FIG. D

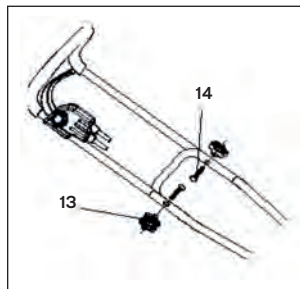
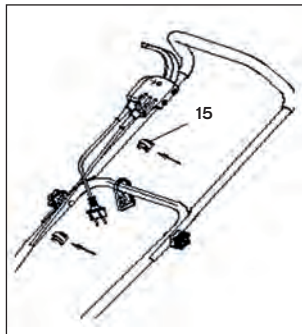
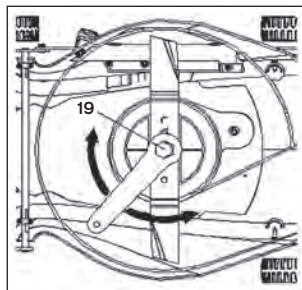


FIG. E



Avant d'utiliser l'appareil, vérifiez visuellement si la lame, la vis de la lame et l'assemblage de coupe ne sont pas usés ou endommagés. Remplacez la lame et la vis endommagée pour maintenir l'équilibre. (Fig. F)

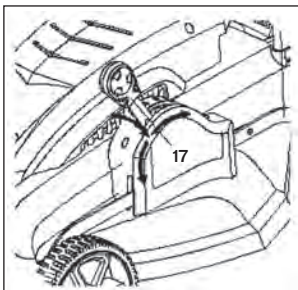
FIG. F



Serrez tous les écrous et vis pour être sûr que l'appareil est en état de sécurité.

## AJUSTEMENT DE L'HAUTEUR DE COUPE

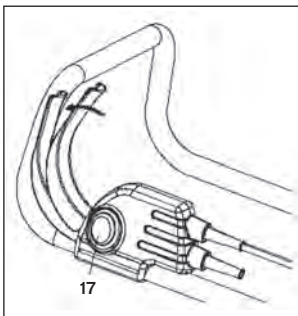
FIG. G



Pour obtenir l'hauteur de coupe désirée, les axes d'avant et arrière sont repositionnés à l'aide du levier 17 dans la Fig. G. Si l'herbe est haute, faites la coupe avec deux passages. En premier, avec une hauteur plus grande, puis avec le réglage final. Attention! Débranchez l'appareil de la prise de courant et assurez-vous que la lame arrête avant de régler la hauteur.

## DÉBUT

FIG. H



Interrupteur On/Off

## Attention!

Ne démarrez pas l'appareil s'il est au-dessus de l'herbe haute.

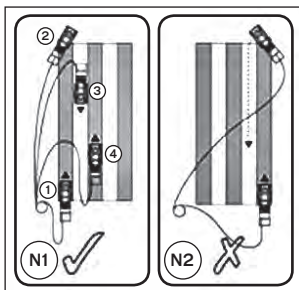
Appuyez sur l'interrupteur de sécurité (16) et tirez le levier de l'interrupteur contre la barre.

Maintenez le levier de l'interrupteur appuyé tout en relâchant le bouton de sécurité.

Pour arrêter l'appareil vous devez relâcher le levier de l'Interrupteur et il revient automatiquement à sa position d'arrêt.

## COUPER

(Fig. N1 e N2)



Nous vous recommandons d'utiliser votre appareil comme décrit dans cette section afin d'obtenir les meilleurs résultats et réduire le risque de couper le câble électrique.

Placez la plupart du câble de raccordement sur l'herbe près du point de départ.

Procédez comme indiqué sur la figure. N1.

Déplacer de la position 1 à la position 2.

Tournez à droite et restez à la position 3.

Tournez à gauche et déplacez vers la position 4.

Répétez la procédure ci-dessus si nécessaire.

## Attention!

Ne travaillez pas vers le câble comme indiqué sur la Fig. N2.

## ENTRETIEN DE LA LAME (FIG. 7).

Enlevez régulièrement l'herbe et la saleté de la lame.  
 Au début de la saison de jardinage, examinez soigneusement l'état de la lame.  
 Si nécessaire, affûter ou remplacer la lame.  
 Si la lame est endommagée ou usée, remplacez par une nouvelle. Attention!  
 Débranchez l'appareil du secteur et attendez jusqu'à ce que la lame a cessé de tourner avant de poursuivre.  
 Faites attention pour ne pas vous couper. Utilisez des gants ou un chiffon pour maintenir la lame.  
 Desserrez la vis de fixation de la lame (Fig. 19-F).  
 Retirez la lame pour l'affûtage ou le changement. Remplacez et serrez la vis fermement.

## ENTRETIEN

Son appareil a été conçu pour fonctionner pendant une longue période de temps avec un minimum d'entretien. Un fonctionnement continu et satisfaisant dépend des soins appropriés et un nettoyage régulier de l'appareil.  
 Maintenez l'appareil propre et sec.  
 Pour nettoyer la partie plastique de l'appareil, utilisez un savon neutre et un chiffon humide. Ne laissez jamais du liquide pénétrer dans l'appareil et n'immergez jamais une partie quelconque de l'appareil dans le liquide. N'utilisez pas de nettoyage abrasif ou à base de solvant.

## DECLARAÇÃO DE CONFORMIDADE



Nous déclarons sous notre exclusive responsabilité que le produit Tondeuse Thermique 1400 W, avec le code VIMR1400 répond aux normes ou documents de normalisation suivantes:  
 EN 55014-1, EN 55014-2, EN 61000-3-2, EN 61000-3-3, EN 62321-2, EN 62321-3-1, EN 62321-4, EN 62321-5, EN 62321-6, EN 62321, EN 60335-1, EN 60335-2, EN 62233 e AFPS GS 2014:01 Pak, selon les déterminations des directives:  
 2014/30/EC - Directive sur la compatibilité électromagnétique;  
 2011/65/EC - ROHS Directive;  
 2006/42/EC - Directive machines;  
 2000/14/EC - Sound power level guaranteed: 96 dB.

S. João de Ver,  
 7 Fév. 2017.

Central Lobão S. A.  
 Responsable du processus Technique

## CERTIFICAT DE GARANTIE



La garantie de cet appareil est de deux ans à compter de la date d'achat. Vous devrez donc conserver la preuve d'achat durant cette période de temps.  
 La garantie englobe tout défaut de fabrication, de matériel ou de fonctionnement, ainsi que les pièces de rechange et les travaux nécessaires à leur réparation. Sont exclus de la garantie la mauvaise utilisation du produit, d'éventuelles réparations effectuées par du personnel non autorisé (en dehors de l'assistance marque VITO), ainsi que les dommages causés par l'utilisation du même.



# CENTRAL LOBÃO

TOOLS WITH  
HARD WORK SPIRIT.



# CE

17

## DECLARAÇÃO CE DE CONFORMIDADE

Declaramos sob nossa exclusiva responsabilidade que o artigo a seguir descrito:

DESCRIÇÃO	CÓDIGO
MAQUINA CORTAR RELVA 1400W	VIMR1400

cumpra as seguintes normas ou documentos normativos: EN 55014-1, EN 55014-2, EN 61000-3-2, EN 61000-3-3, EN 62321-2, EN 62321-3-1, EN 62321-4, EN 62321-5, EN 62321-6, EN 62321, EN 60335-1, EN 60335-2, EN 62233 e AFPS GS 2014:01 Pak, conforme as determinações das directivas:

- 2014/30/EC - Compatibilidade Electromagnética;
- 2011/65/EC - Diretiva ROHS;
- 2006/42/EC - Diretiva de máquinas;
- 2000/14/EC - Nível de potência acústico garantido: 96 dB.;

S. João de Ver, 07/02/2017.

Central Lobão S.A.  
Responsável do Processo Técnico



**VITO** GARDEN

---

RUA DA GÂNDARA, 664  
4520-606 S. JOÃO DE VER,  
STA. MARIA DA FEIRA - PORTUGAL

---