



MANUAL DE INSTRUÇÕES
MANUAL DE INSTRUCCIONES
INSTRUCTION MANUAL
MODE D'EMPLOI



VILALC10



PT Pág. 05
LASER AUTONIVELANTE LINHAS CRUZADAS 10MT
ES Pág. 11
LÁSER AUTONIVELANTE LÍNEAS CRUZADAS 10MT

EN Pág. 17
SELF-LEVELING LASER CROSS LINES 10MT
FR Pág. 23
LASER AUTO-NIVELLEMENT LIGNES CROISÉES 10MT

ICONOGRAFIA / ICONOGRAFÍA / ICONOGRAPHY / ICONOGRAPHIE



Potência do laser
Potencia del láser
Laser power
Puissance du laser



Precisão
Precisión
Accuracy
Précision



Autonomia
Autonomia
Autonomy
Autonomie



Rosca de fixação
Rosca de fijación
Tripod fixing thread
Filetage de fixation



Raio de ação
Rayo de acción
Action ray
Rayon d'action



Faixa de nivelamento
Banda de nivelado
Leveling range
Gamme de niveau



Pilhas
Pilas
Batteries
Piles



Peso
Peso
Weight
Poids

RoHS

Certificação
Certificación
Certification
Certification



Certificação
Certificación
Certification
Certification

PT DESCRIÇÃO DA FERRAMENTA E CONTEÚDO DA EMBALAGEM
EN PRODUCT SPECIFICATION AND BOX CONTENT

ES DESCRIPCIÓN DE LA HERRAMIENTA Y CONTENIDO DEL EMBALAJE
FR DESCRIPTION DE L'APPAREIL ET DU CONTENU DE L'EMBALLAGE

Fig. A



Fig. B



Fig. C

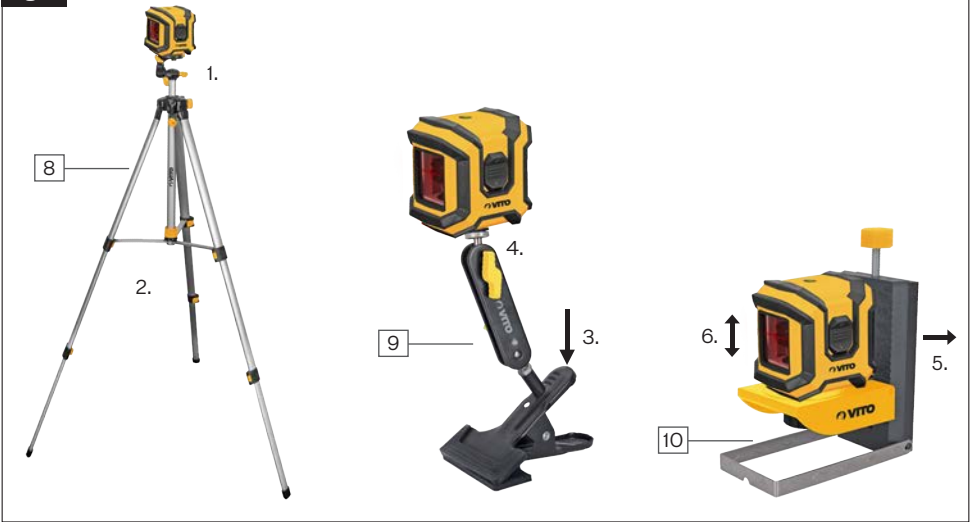
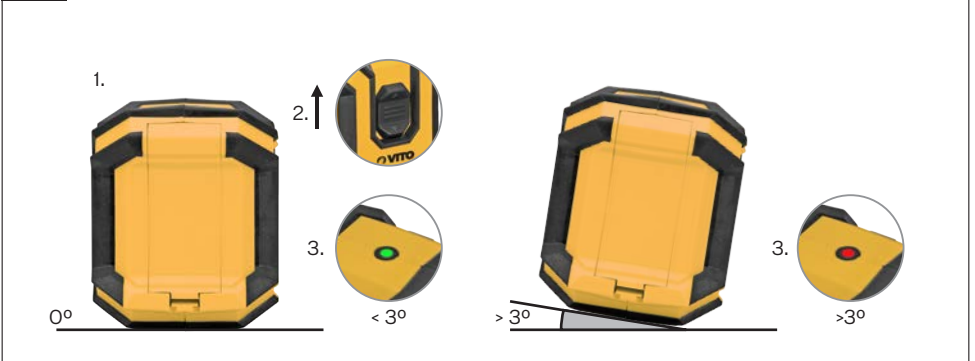

Fig. D



ÍNDICE

1. DESCRIÇÃO DA FERRAMENTA ELÉTRICA E CONTEÚDO DA EMBALAGEM	6	5. INSTRUÇÕES DE MANUTENÇÃO E LIMPEZA	9
2. INSTRUÇÕES GERAIS DE SEGURANÇA E UTILIZAÇÃO	7	5.1 - Limpeza e armazenamento	9
2.1 - Geral	7	6. PROTEÇÃO DO MEIO AMBIENTE	9
2.2 - Manutenção e limpeza	7	7. APOIO AO CLIENTE	9
2.3 - Assistência Técnica	7	8. PERGUNTAS FREQUENTES / RESOLUÇÃO DE PROBLEMAS	10
3. INSTRUÇÕES DE MONTAGEM	7	9. CERTIFICADO DE GARANTIA	10
3.1 - Colocação/substituição das pilhas	7	10. DECLARAÇÃO DE CONFORMIDADE	10
3.2 - Montagem do laser nos suportes	8		
4. INSTRUÇÕES DE FUNCIONAMENTO	8		
4.1 - Ligar/desligar o laser	8		
4.2 - Nivelamento automático	8		

LISTA DE COMPONENTES

1	Abertura para saída do raio de laser
2	Led indicador de nivelamento automático
3	Interruptor "ON/OFF"
4	Etiqueta de advertência do laser
5	Rosca de fixação nos suportes (1/4")
6	Tampa do compartimento das pilhas
7	Patilha de fixação da tampa do compartimento das pilhas
8	Tripé de suporte*
9	Suporte com mola *
10	Suporte de parede com íman *

* O acessório não está incluído no fornecimento.







ESPECIFICAÇÕES TÉCNICAS

Tensão nominal [V]:	3V, 2 x 1.5V LRO3 (AAA)
Autonomia [h]:	> 15
Comprimento de onda do laser [nm]:	635
Potência do laser [mW]:	Classe 2, < 1 mW
Largura da linha de laser [mm/m]:	100 lux, 3mm/5m
Raio de ação [m]:	10
Precisão [mm/m]:	± 0.5
Tempo de nivelamento [s]:	< 5
Faixa de nivelamento [°]:	< 3°
Rosca de fixação do tripé ["]:	¼
Temperatura de trabalho [°C]:	0 - 40
Peso [Kg]:	0.160
Dimensões (C x L x A) [mm]:	60 x 120 x 175

CONTEÚDO DA EMBALAGEM

1	Laser VILALC10
1	Manual de Instruções
2	Pilhas 1.5V LRO3 (AAA)

SIMBOLOGIA

	Para reduzir o risco de lesões, o usuário deve ler o manual de instruções.
	Alerta de segurança ou chamada de atenção.
	Perigo de fogo ou explosão.
	Perigo de laser.
	Embalagem de material reciclado.
	Recolha separada de baterias e/ou ferramentas elétricas.

2. INSTRUÇÕES GERAIS DE SEGURANÇA E UTILIZAÇÃO

 Ao utilizar lasers de nível deve considerar determinadas medidas básicas de segurança, de modo a evitar o risco de incêndio e acidentes pessoais.

 Leia sempre as instruções de segurança, funcionamento e manutenção antes de começar a utilizar a sua máquina ou ferramenta agrícola. Guarde o manual de instruções para futuras consultas.

2.1 - GERAL

Utilize o laser de nível sempre com cuidado, de forma responsável e tendo em consideração que o utilizador é responsável por eventuais acidentes causados a terceiros ou aos seus bens.

O laser só pode ser utilizado por pessoas que tenham lido o manual de instruções e estejam familiarizadas com o manuseamento. Antes da primeira utilização, o utilizador deve ser instruído pelo vendedor ou por outra pessoa competente sobre a utilização do laser, deve obter instruções adequadas e práticas.

Nunca permita a utilização do laser por crianças, pessoas com capacidades físicas, sensoriais ou mentais limitadas, pessoas com falta de experiência ou conhecimento da ferramenta e outras pessoas que não estejam familiarizadas com as instruções de utilização.

Utilize o laser só se estiver em boas condições físicas e psíquicas. Não utilize o laser se estiver cansado ou sob o efeito de álcool, drogas ou medicamentos. Se sofrer de algum problema de saúde, informe-se junto do seu médico sobre a possibilidade de trabalhar com o laser.



Nunca aponte o raio laser na direção de pessoas ou animais e não olhe diretamente para o raio. Este laser de nível produz raios laser de classe 2, conforme IEC 60825-1. A exposição prolongada dos olhos ao laser pode provocar cegueira.

O laser é fornecido com uma etiqueta de advertência de laser. Antes da primeira utilização, garanta que a etiqueta está colada e nunca utilize o laser com a etiqueta de advertência ilegível.

O uso de óculos de proteção para laser reduz o risco de lesões. Garanta que as características dos óculos de proteção estão de acordo com o tipo de raio do laser.



O laser apenas pode ser utilizado conforme descrito neste manual de instruções. Não é permitida qualquer outra utilização, que possa provocar danos no laser e resulte em ferimentos no utilizador, provocados pela exposição ao raio laser.

Por motivos de segurança, é proibida qualquer alteração ao laser além da montagem de acessórios autorizados pelo fabricante. Qualquer alteração efetuada anula o direito à garantia.

Poderá obter informações sobre os acessórios autorizados junto do seu distribuidor oficial VITO.

Não exponha o laser à chuva nem a utilize em ambientes molhados ou húmidos. A entrada de água num laser aumenta o risco de dano na ferramenta.

Não sujeite o laser à exposição solar, temperaturas extremas nem a grandes oscilações de temperatura. No caso de utilizar o laser nas condições referidas, é possível que a precisão seja prejudicada.



Não utilize lasers em ambientes explosivos, nomeadamente na presença de líquidos, gases ou poeiras inflamáveis. Os lasers podem criar faíscas e inflamar os líquidos, gases ou poeiras.

2.2 - MANUTENÇÃO E LIMPEZA

Limpeza:

Mantenha sempre o laser de nível limpo e seco, isento de óleo, lubrificantes ou gorduras. Efetue a limpeza de todos os componentes e acessórios do laser após a utilização.

Não utilize produtos de limpeza agressivos. Estes produtos podem danificar plásticos e metais, prejudicando o funcionamento seguro do laser.

Trabalhos de manutenção:

Apenas podem ser realizados trabalhos de manutenção descritos neste manual de instruções, todos os restantes trabalhos deverão ser executados por um distribuidor oficial.

Mantenha todas as porcas e parafusos bem apertados, para que a ferramenta elétrica esteja em condições de funcionar com segurança.

2.3 - ASSISTÊNCIA TÉCNICA

A ferramenta elétrica deve ser reparada apenas pelo serviço de assistência técnica da marca, ou por pessoal qualificado, apenas com peças de substituição originais.

3. INSTRUÇÕES DE MONTAGEM

3.1 - COLOCAÇÃO/ SUBSTITUIÇÃO DAS PILHAS (FIG. B)

Durante a seleção e utilização das pilhas deve ter em atenção os seguintes aspetos:

- Utilize pilhas alcalinas (2 x 1.5V LO3 AAA);
- Utilize pilhas do mesmo fabricante, tipo e capacidade;

- Substitua todas as pilhas ao mesmo tempo. Não misture pilhas velhas/descarregadas com pilhas novas/carregadas;

- Caso o laser não seja utilizado durante longos períodos, retire as pilhas. As pilhas podem corroer ou descarregar no caso de armazenamento prolongado;

- As pilhas descarregadas ou em fim de vida devem ser eliminadas de acordo com as leis e regulamentos locais;

Utilize o procedimento apresentado a seguir para colocar/substituir as pilhas:

1. Coloque o interruptor "ON/OFF" (3) na posição "OFF";

2. Pressione a patilha de fixação (7) e abra a tampa do compartimento das pilhas (6);

3. Retire as pilhas descarregadas e introduza as pilhas novas ou recarregáveis. Garanta que as pilhas são colocadas de acordo com a polaridade (+/-) representada no compartimento das pilhas;

4. Feche a tampa e garanta que a patilha está bem fixa;

3.2 MONTAGEM DO LASER NOS SUPORTES (FIG. C)

O laser pode ser utilizado com 3 suportes VITO, tripé (8), suporte com mola (9) e suporte de parede com íman (10).

Tripé:

O tripé é um suporte de medição estável e com altura e orientação regulável.

1. Enrosque a rosca de fixação nos suportes (5) no parafuso de fixação do tripé (8);

2. Ajuste o tripé antes de ligar o laser;

Suporte com mola:

Com o suporte de mola é possível fixar o laser em vários tipos de superfícies horizontais.

3. Abra a mola do suporte e fixe-o numa superfície horizontal;

4. Ajuste a posição antes de ligar o laser;

Suporte de parede com íman:

O suporte de parede com íman permite fixar o laser em superfícies metálicas. Pode também ser acoplado ao tripé através da rosca de fixação.

5. Encoste o suporte numa superfície metálica que não permita a movimentação do suporte durante a utilização;

6. Ajuste o suporte antes de ligar o laser;

4. INSTRUÇÕES DE FUNCIONAMENTO

O laser foi concebido para determinar e controlar linhas horizontais e verticais em espaços fechados. É ideal para efetuar marcações e alinhamentos em paredes, tetos ou pavimentos.

Para garantir que trabalha com o laser em segurança deve ter em atenção alguns cuidados e procedimentos:

- Antes da utilização, verifique se todos os parafusos de fixação estão convenientemente apertados. É importante uma revisão regular de modo a garantir as questões de segurança e o rendimento do laser;

- Evite que o laser sofra pancadas ou quedas. Danos no laser podem prejudicar a precisão. Caso o laser sofra pancadas ou quedas deverá controlar a linha do laser, comparando-a com uma linha de referência conhecida, vertical ou horizontal;

- Caso o interruptor "ON/OFF" esteja danificado deve ser reparado ou substituído;

- Desligue o laser antes de transportá-lo. A unidade de nivelamento é bloqueada logo que o interruptor "ON/OFF" é colocado na posição "OFF", caso contrário poderia sofrer danos provocados por fortes movimentos;

4.1. LIGAR/DESLIGAR O LASER

1. Para ligar o laser coloque o interruptor "ON/OFF" (3) na posição "ON".

2. Para desligar o laser coloque o interruptor "ON/OFF" na posição "OFF";



Nunca deixe o laser ligado sem vigilância. Desligue sempre o laser após cada utilização.

4.2 NIVELAMENTO AUTOMÁTICO (FIG. D)

O nivelamento automático compensa automaticamente desníveis de $\pm 3^\circ$ na estrutura ou no suporte de fixação.

O laser ajusta automaticamente o nivelamento sempre que ocorrerem abalos ou mudanças de posição durante o funcionamento. Após qualquer ajuste de nivelamento, para evitar erros, deverá controlar a posição das linhas de laser em relação aos pontos de referência.

Se o nivelamento automático não puder ser realizado, porque a base de apoio do laser tem uma inclinação superior a 3° com a horizontal, o led indicador de nivelamento automático fica vermelho.

1. Coloque o laser numa superfície horizontal e firme ou fixe-o num suporte (8, 9 e 10);

2. Coloque o interruptor “ON/OFF” (3) na posição “ON”;

3. Espere que o led indicador de nivelamento automático (2) fique verde e as linhas de laser projetadas fiquem estáveis. Nesse momento o nível de laser está pronto para utilização;

5. INSTRUÇÕES DE MANUTENÇÃO E LIMPEZA

O laser não requer qualquer manutenção adicional. No entanto, deve ser efetuada uma limpeza regular de modo a garantir o funcionamento contínuo e sem problemas.

Antes de efetuar qualquer trabalho de verificação, manutenção ou limpeza, retire as pilhas do laser.

5.1 - LIMPEZA E ARMAZENAMENTO

Limpeza

Após cada utilização limpe todos os componentes do laser. Limpe o laser com um pano limpo e húmido ou sobre com ar comprimido a baixa pressão. O manuseamento cuidado protege o laser e aumenta a vida útil.

Armazenamento

Sempre que não estiver em uso, guarde o laser num local seco, limpo, livre de vapores corrosivos e fora do alcance das crianças. Retire as pilhas quando armazena o laser.

6. PROTEÇÃO DO MEIO AMBIENTE



A embalagem é composta por materiais recicláveis, que pode eliminar através dos pontos de reciclagem locais.



Nunca coloque aparelhos elétricos no lixo doméstico!

Segundo a diretiva europeia 2012/19/CE relativa aos resíduos de equipamentos elétricos e eletrónicos e a respetiva transposição para o direito interno, as ferramentas elétricas usadas têm de ser recolhidas separadamente e entregues nos locais de recolha previstos para o efeito.

De acordo com a diretiva europeia 2006/66/EC, baterias e pilhas defeituosas ou usadas, devem ser recolhidas separadamente e entregues nos locais de recolha previstos para o efeito.

Pode obter informações relativas à eliminação do aparelho usado através dos responsáveis legais pela reciclagem no seu município.

7. APOIO AO CLIENTE

Tel.: 00351 256 331 080

E-mail: sat@centrallobao.pt

Site: www.centrallobao.pt

8. PERGUNTAS FREQUENTES / RESOLUÇÃO DE PROBLEMAS

Pergunta/Problema - Causa	Solução
<p>O laser não liga quando coloca o interruptor “ON/OFF” na posição “ON”:</p> <ul style="list-style-type: none"> · As pilhas estão descarregadas; · As pilhas não estão colocadas com a polaridade correta; 	<ul style="list-style-type: none"> · Substitua as pilhas descarregadas por pilhas carregadas; · Coloque as pilhas de acordo com a polaridade indicada no compartimento das pilhas;

9. CERTIFICADO DE GARANTIA

A garantia deste produto é de dois anos a partir da data de compra. Deverá, pois, guardar a prova de compra durante esse período de tempo. A garantia engloba qualquer defeito de fabrico, de material ou de funcionamento, assim como os sobressalentes e trabalhos necessários para a sua recuperação. Excluem-se da garantia a má utilização do produto, eventuais reparações efectuada por pessoas não autorizadas (fora da assistência da marca VITO), assim como qualquer estrago causado pela utilização do mesmo.

10. DECLARAÇÃO DE CONFORMIDADE

Declaramos sob nossa exclusiva responsabilidade que este artigo cumpre as seguintes normas ou documentos normativos: EN 61326-1:2013 e IEC 60825-1:2014 (Third Edition) conforme as determinações das diretivas:

2014/30/EU - Compatibilidade Eletromagnética

2011/65/EU - Directiva RoHS

S. João de Ver, 29 de Janeiro de 2018

Central Lobão S. A.
Responsável do processo técnico



ÍNDICE

1. DESCRIPCIÓN DEL APARATO Y CONTENIDO DEL EMBALAJE	12	5. INSTRUCCIONES DE MANTENIMIENTO Y LIMPIEZA	15
2. INSTRUCCIONES GENERALES DE SEGURIDAD Y UTILIZACIÓN	13	5.1 - Limpieza y almacenamiento	15
2.1 - General	13	6. PROTECCIÓN DEL MEDIO AMBIENTE	15
2.2 - Mantenimiento y limpieza	13	7. APOYO AL CLIENTE	15
2.3 - Asistencia técnica	13	8. PREGUNTAS FRECUENTES / RESOLUCIÓN DE PROBLEMAS	16
3. INSTRUCCIONES DE MONTAJE	13	9. CERTIFICADO DE GARANTÍA	16
3.1 - Colocación/cambio de las pilas	13	10. DECLARACIÓN DE CONFORMIDAD	16
3.2 - Montaje del láser en los soportes	14		
4. INSTRUCCIONES DE FUNCIONAMIENTO	14		
4.1 - Encender/apagar el láser	14		
4.2 - Nivelado automático	14		

LISTADO DE COMPONENTES

1	Abertura para salida del rayo de láser
2	Led indicador de nivelado automático
3	Interruptor "ON/OFF"
4	Etiqueta de advertencia del láser
5	Rosca de fijación en los soportes (1/4")
6	Cubierta del compartimento de las pilas
7	Pestaña de fijación de la cubierta del compartimento de las pilas
8	Trípode de soporte *
9	Soporte con resorte *
10	Soporte de pared con imán *

* Accesorios no incluidos.



LISTADO DE COMPONENTES

Tensión nominal [V]:	3V, 2 x 1.5V LRO3 (AAA)
Autonomía [h]:	> 15
Longitud de onda del láser [nm]:	635
Potencia del láser [mW]:	Clase 2, < 1 mW
Ancho de la línea del láser [mm/m]:	100 lux, 3mm/5m
Rayo de acción [m]:	10
Precisión [mm/m]:	± 0.5
Tiempo de nivelado [s]:	< 5
Banda de nivelado [°]:	< 3°
Rosca de fijación del trípode[*]:	¼
Temperatura de trabajo [°C]:	0 - 40
Peso [Kg]:	0.160
Dimensiones (C x L x A) [mm]:	60 x 120 x 175

CONTENIDO DEL EMBALAJE

1	Láser VILALC10
1	Manual de instrucciones
4	Pilas 1.5V LRO3 (AAA)

SIMBOLOGIA

	Para reducir el riesgo de lesiones, el usuario debe leer el manual de instrucciones.
	Alerta de seguridad o llamada de atención.
	Peligro de fuego o explosión.
	Peligro de láser.
	Embalaje de material reciclado.
	Recogida separada de baterías y/o herramientas eléctricas.

2. INSTRUCCIONES GENERALES DE SEGURIDAD Y UTILIZACIÓN

 Al utilizar láseres debe considerar ciertas medidas básicas de seguridad, para evitar el riesgo de incendio, descargas eléctricas y accidentes personales.

 Lea siempre las instrucciones de seguridad, funcionamiento y mantenimiento antes de empezar a utilizar su herramienta eléctrica. Guarde el manual de instrucciones para futuras consultas.

2.1 - GENERAL

Estas medidas preventivas son imprescindibles para su seguridad, siempre utilice el láser con cuidado, consciente de la responsabilidad y teniendo en cuenta que el usuario es responsable de eventuales accidentes causados a terceros o a sus bienes.

El láser sólo puede ser utilizado por personas que hayan leído el manual de instrucciones y estén familiarizadas con la manipulación. Antes de la primera utilización, el usuario debe obtener instrucciones adecuadas y prácticas.

No permita la utilización del láser por niños, personas con capacidades físicas, sensoriales o mentales limitadas, personas con falta de experiencia y conocimiento de la máquina u otras personas que no estén familiarizadas con las instrucciones de uso.

Utilice el láser sólo si está en buenas condiciones físicas y psíquicas. Nunca utilice herramientas eléctricas si está cansado o bajo el efecto de alcohol, drogas o medicamentos. Si sufre algún problema de salud, consulte a su médico sobre la posibilidad de trabajar con el láser.

 Nunca apunte o raio laser na direção de pessoas ou animais e não olhe diretamente para o raio. Este laser de nível produz raios laser de classe 2, conforme IEC 60825-1. A exposição prolongada dos olhos ao laser pode provocar cegueira.

El láser es suministrado con una etiqueta de advertencia de láser. Antes de la primera utilización, asegure que la etiqueta está pegada y jamás utilice el láser con la etiqueta de advertencia ilegible.

El uso de gafas de protección para láser reduce el riesgo de lesiones. Garantice que las características de las gafas de protección cumplen las normas para este tipo de rayo de láser.

 El láser solamente debe ser utilizado como detallado en este manual. No son permitidas otras utilizaciones que puedan ser peligrosas y que provoquen lesiones al utilizador o al aparato.

Por motivos de seguridad, se prohíbe cualquier cambio en la máquina además del montaje de accesorios autorizados por el fabricante. Cualquier cambio efectuado anula el derecho a la garantía.

Puede obtener información sobre los accesorios autorizados en su distribuidor oficial VITO.

No exponga el láser a la lluvia, ni lo utilice en ambientes mojados o húmedos. La entrada de agua en un aparato eléctrico aumenta el riesgo de daño en la herramienta.

No sujete el láser a la exposición solar, temperaturas extremas ni a grandes cambios de temperatura. En el caso de utilizarse el aparato en las condiciones referidas, es posible que la precisión de la máquina sea afectada.

 No utilize láseres en ambientes explosivos, especialmente bajo la presencia de líquidos, gases o polvo inflamables. Las herramientas eléctricas crean chispas que pueden inflamar los líquidos, gases o polvo.

2.2 - MANTENIMIENTO Y LIMPIEZA

Limpieza:

Siempre mantenga el láser limpio y seco, sin aceite, lubricantes o grasas. Efectúe la limpieza de todos los componentes y accesorios del láser después de cada utilización.

No utilice productos de limpieza agresivos. Estos productos pueden dañar plásticos y metales, perjudicando el funcionamiento seguro de su equipo.

Mantenimiento:

Sólo se pueden realizar trabajos de mantenimiento descritos en este manual de instrucciones, todos los demás trabajos deberán ser ejecutados por un distribuidor oficial.

Mantenga todas las tuercas y tornillos bien cerrados para que el aparato pueda funcionar en seguridad.

2.3 - ASISTENCIA TÉCNICA

El láser debe repararse únicamente por el servicio de asistencia técnica de la marca, o por personal calificado, sólo con piezas de recambio originales.

3. INSTRUCCIONES DE MONTAJE

3.1 - COLOCACIÓN/CAMBIO DE LAS PILAS (FIG. B)

Durante la selección y uso de las pilas debe considerarse el siguiente:

- Utilice pilas alcalinas (2 x 1.5V LO3 AAA);
- Utilice pilas del mismo fabricante, tipo y capacidad;

- Cambie todas las pilas al mismo tiempo. No mezcle pilas gastadas/descargadas con pilas nuevas/cargadas;

- Caso el láser no sea usado durante largos períodos, remueva las pilas. Las pilas pueden corroerse o descargarse en el caso de almacenamiento prolongado;

- Las pilas descargadas o en final de vida deben ser eliminadas según con las leyes y reglamento locales;

Utilice el procedimiento presentado a continuación para colocar/cambiar las pilas:

1. Coloque el interruptor "ON/OFF" (3) en la posición "OFF";

2. Presione la pestaña de fijación (7) y abra la cubierta del compartimiento de las pilas (6);

3. Remueva las pilas descargadas e introduzca las pilas nuevas o recargables. Asegure que las pilas son colocadas según la polaridad (+/-) presentada en el compartimiento de las pilas;

4. Cierre la cubierta y garanta que la pestaña está bien fija;

3.2 MONTAJE DEL LÁSER EN LOS SOPORTES (FIG. C)

El láser puede ser utilizado con 3 soportes VITO, trípode (8), soporte con resorte (9) y soporte de pared con imán (10).

Trípode:

El trípode es un soporte de medición estable y con altura y orientación regulable.

1. Apriete la rosca de fijación en los soportes (5) en el tornillo de fijación del trípode (8);

2. Ajuste el trípode antes de encender el láser;

Soporte con resorte:

Con el soporte de resorte es posible fijar el láser en varios tipos de superficies horizontales.

3. Abra el resorte del soporte y fíjelo en una superficie horizontal;

4. Ajuste la posición antes de encender el láser;

Soporte de pared con imán:

El soporte de pared con imán permite fijar el láser en superficies metálicas. Puede también ser acoplado al trípode a través de la rosca de fijación.

5. Junte el soporte en una superficie metálica que no permite el desplazamiento del soporte durante la utilización;

6. Ajuste el soporte antes de encender el láser;

4. INSTRUCCIONES DE FUNCIONAMIENTO

El láser ha sido diseñado para determinar y controlar líneas horizontales y verticales en áreas cerradas. Es ideal para efectuar marcaciones y alineamientos en paredes, techos o suelos.

Para garantizar que trabaja con el láser en seguridad debe tener en atención algunos cuidados y procedimientos:

- Antes de la utilización, compruebe si todos los tornillos de fijación están bien apretados. Es importante una revisión regular de modo a garantizarse las cuestiones de seguridad y performance del láser;

- Evite que el láser caiga o sufra golpes. Daños en el láser pueden afectar la precisión. Caso en láser sufra golpes o caídas, deberá comprobarse la línea del láser y compararla con una línea de referencia conocida, vertical o horizontal;

- Caso el interruptor "ON/OFF" esté dañado debe ser concertado o sustituido;

- Apague el láser antes de moverlo. La unidad de nivelado se bloquea luego que el interruptor "ON/OFF" es colocado en la posición "OFF", de otra manera podría sufrir daños provocados por movimientos brutos;

4.1 ENCENDER/APAGAR EL LÁSER

1. Para encender el láser coloque el interruptor "ON/OFF" (3) en la posición "ON".

2. Para apagar el láser ponga el interruptor "ON/OFF" en la posición "OFF";



Jamás deje el láser encendido sin vigilancia. Siempre apague el láser después de cada utilización.

4.2 NIVELADO AUTOMÁTICO (FIG. D)

El nivelado automático compensa automáticamente desniveles de $\pm 3^\circ$ en la estructura o en el soporte de fijación.

El láser ajusta automáticamente el nivelado siempre que haya sacudidas o cambios de posición durante el funcionamiento. Después de cualquier ajuste de nivelado, y para evitar errores, deberá controlar la posición de las líneas de láser en relación a los puntos de referencia.

Si el nivelado automático no puede realizarse, porque la base de apoyo del láser tiene una inclinación superior a 3° con la horizontal, el led indicador de nivelado automático se vuelve rojo.

1. Coloque el láser en una superficie horizontal y estable o fíjelo en un soporte (8, 9 y 10);

2. Coloque el interruptor "ON/OFF" (3) en la posición "ON";

3. Espere que el led indicador de nivelado automático (2) se vuelva verde y las líneas de láser proyectadas se vuelvan estables. Es ese momento, el nivel de láser está pronto a utilizarse;

5. INSTRUCCIONES DE MANTENIMIENTO Y LIMPIEZA

El láser no necesita de lubricación o mantenimiento adicional. Sin embargo, debe hacerse una limpieza regular de modo a garantizar el funcionamiento continuo y sin problemas.

Antes de cualquier trabajo de verificación, mantenimiento o limpieza, remueva las pilas del láser.

5.1 - LIMPIEZA Y ALMACENAMIENTO

Limpieza

Después de cada utilización, limpie el láser con un paño limpio y seco o sople con aire comprimido a baja presión. El manejo cuidadoso protege la herramienta eléctrica y aumenta la vida útil.

Almacenamiento

Los láseres deben ser almacenados en espacios secos, limpios y libres de vapores corrosivos y lejos de los niños. Remueva las pilas cuando almacena el láser.

6. PROTECCIÓN DEL MEDIO AMBIENTE



El embalaje se compone de materiales reciclables, que puede eliminar a través de los puntos de reciclaje locales.



¡Nunca coloque máquinas de combustión en la basura doméstica!

Según la norma europea 2012/19/CE al respecto de los residuos de herramientas eléctricas y electrónicas y su transposición para el derecho interno, estas herramientas tienen de ser recogidas separadamente y entregadas en los locales de recogida previsto al efecto.

Según la norma europea 2006/66/EC, baterías y pilas defectuosas o gastadas, deben ser recogidas separadamente y entregadas en los locales de recogida previstos al efecto.

Puede obtener información acerca de la eliminación de la máquina utilizada a través de los responsables legales del reciclaje en su municipio.

7. APOYO AL CLIENTE

Tel.: 00351 256 331 080

E-mail: sat@centrallobao.pt

Site: www.centrallobao.pt

8. PREGUNTAS FRECUENTES / RESOLUCIÓN DE PROBLEMAS

Pregunta/Problema - Causa	Solución
<p>El láser no enciende cuando el interruptor “ON/OFF” está en la posición “ON”:</p> <ul style="list-style-type: none"> · Las pilas están descargadas; · Las pilas no están colocadas con la polaridad correcta; 	<ul style="list-style-type: none"> · Cambiar las pilas descargadas por pilas cargadas; · Poner las pilas según la polaridad indicada en el compartimento de las pilas;

9. CERTIFICADO DE GARANTIA

La garantía del producto es de dos años a partir de la fecha de compra. Así, debe guardar la prueba de la compra durante ese periodo de tiempo. La garantía incluye cualquier defecto de fabricación, de material o de funcionamiento, así como las partes de repuesto y los trabajos necesarios para su recuperación. Si excluyen de la garantía el mal uso del producto, eventuales reparaciones efectuadas por personas no autorizadas (fuera de la asistencia de la marca VITO), así como cualquier daño causado por el uso.

10. DECLARACIÓN DE CONFORMIDAD



Declaramos bajo nuestra exclusiva responsabilidad que el producto mencionado cumple con las siguientes normas o documentos normalizados: EN 61326-1:2013 y IEC 60825-1:2014 (Third Edition) de acuerdo con las determinaciones de las directivas:

2014/30/EU - Directiva de compatibilidad electromagnética;

2011/65/EU - Directiva RoHS

S. João de Ver, 29 de Enero de 2018

Central Lobão S. A.
Responsável do processo técnico

INDEX

1. PRODUCT SPECIFICATION AND BOX CONTENT	18	5. MAINTENANCE AND CLEANING INSTRUCTIONS	21
2. GENERAL USE & SAFETY WARNINGS	19	5.1 - Cleaning and storage	21
2.1 - General	19	6. ENVIRONMENT SAFETY	21
2.2 - Maintenance and cleaning	19	7. CUSTOMER SERVICE	21
2.3 - Technical assistance	19	8. FREQUENTLY ASKED QUESTIONS / TROUBLESHOOTING	22
3. ASSEMBLY INSTRUCTIONS	19	9. WARRANTY	22
3.1 - Batteries placement/replacement	19	10. DECLARATION OF CONFORMITY	22
3.2 - Assembling the laser on the supports	20		
4. OPERATING INSTRUCTIONS	20		
4.1 - Turn the laser on/off	20		
4.2 - Self-leveling	20		

TECHNICAL SPECIFICATIONS

1	Opening for laser ray projection
2	Self-leveling indicating light
3	"ON/OFF" switch
4	Laser warning sticker
5	Supports fixing thread (1/4")
6	Batteries compartment cover
7	Batteries cover fixing tab
8	Support tripod *
9	Support with spring *
10	Wall support with magnet *

* Accessory not included.







TECHNICAL SPECIFICATIONS

Rated voltage [V]:	3V, 2 x 1.5V LRO3 (AAA)
Autonomy [h]:	> 15
Laser wave length [nm]:	635
Laser power [mW]:	Classe 2, < 1 mW
Laser linewidth [m/m]:	100 lux, 3mm/5m
Action ray [m]:	10
Accuracy [mm/m]:	± 0.5
Leveling time [s]:	< 5
Leveling range [°]:	< 3°
Tripod fixing thread ["]:	¼
Operating temperature [°C]:	0 - 40
Weight [Kg]:	0.160
Dimensions (C x L x A) [mm]:	60 x 120 x 175

BOX CONTENT

1	Laser VILALC10
1	Instruction manual
4	Batteries 1.5V LRO3 (AAA)

SIMBOLOGY

	All users must read this instruction manual to avoid injuries.
	Safety warnings and precautions.
	Risk of fire or explosion.
	Laser danger.
	Recycled material packaging.
	Separate collection of batteries and / or power tools.

2. GENERAL USE & SAFETY WARNINGS



While using this device, several basic safety precautions must always be followed in order to reduce the risk of fire, electric shocks and personal injuries.



Read and understand the manual before start using this equipment. Save this manual for future reference.

2.1 - GENERAL

Always use the device with care in a responsible manner having in consideration that its user is responsible for eventual accidents caused to third parties or their goods.

Make sure that all individuals using this tool have had the necessary training and have read and fully understand these operating instructions. Before operating it for the first time, its user must be instructed by the vendor or a competent person about its functionalities.

Never allow this machine to be used by children, people with limited physical, sensorial or mental capabilities, with lack of experience and knowledge of this equipment and who is not familiar with the instructions.

Use this equipment only if you are in good physical and mental conditions. Do not use it if you are tired or under the influence of alcohol, drugs or medication. If you suffer from any health problem, please ask your doctor about the possibility of using the tool.



Never direct the laser ray towards persons or animals and do not look straight at the ray. This laser produce class 2 laser rays, according to IEC 60825-1. A long exposure to the laser rays might cause blindness.

This device has a warning sticker. Before the first utilization, make sure the sticker is glued on and never use the laser if the warning sign is not legible.

Wearing laser protective glasses reduces the risk of eye injuries. Make sure the glasses characteristics match the type of laser ray.



This device must only be operated as described in this instruction manual. No other use is allowed besides the described, or it might cause injuries due to laser ray exposure.

For safety reasons, any changes other than the assembly of accessories authorized by the manufacturer are prohibited. Any changes made void the warranty.

You can obtain any information about the authorized accessories through your VITO official distributor.

Do not expose this device to rain or use it in wet or damp environments. The presence of water in an electric tool increases the risk of damage.

Do not expose the laser to direct sun light, excessively high temperatures and temperature fluctuation. In case of using the laser on these conditions, the accuracy may not be precise.



Do not use the lasers in an explosive environment, especially in the presence of flammable liquids, gases or dusts. Any power tool may form sparks that might ignite liquids, gases, or dust.

2.2 - MAINTENANCE AND CLEANING

Cleaning:

Always keep the device clean and dry, free from oil, lubricants and grease. Clean every component and accessory after using the laser.

Do not use aggressive cleaning products. These products may damage plastics and metals, compromising the safe operation of the machine.

Maintenance:

Only maintenance works described in this instruction manual may be carried out; all other works must be performed by an official distributor.

Keep all the nuts and screws well tightened in order to ensure a safe operation.

2.3 - TECHNICAL ASSISTANCE

This device must be repaired only by the brand official technical service or by qualified technicians and only with original replacement parts.

3. ASSEMBLY INSTRUCTIONS

3.1 - BATTERIES PLACEMENT/ REPLACEMENT (FIG. B)

When selecting and using batteries, some aspects must be considered:

- Use alkaline batteries(2 x 1.5V LO3 AAA);
- Use batteries from the same fabricant, type and capacity;
- Replace the batteries at the same time. Do not mix old/discharged batteries with new/charged batteries;
- If the laser will not be used for a long period of time, remove the batteries. These might rust or discharge during storing period;

- The discharged or worn out batteries must be eliminated according to local rules and laws;

Use the following procedure to place/replace batteries:

1. Place the "ON/OFF" (3) switch into position "OFF";
2. Press the fixing tab (7) and open the batteries compartment (6);
3. Remove the discharged batteries and insert new or rechargeable ones. Make sure the batteries are inserted according to the polarity (+/-) shown in the side areas;
4. Close the cover and make sure the tab is well fixed;

3.2 ASSEMBLING THE LASER ON THE SUPPORTS (FIG. C)

There are 3 different VITO supports possible to be used with the laser: tripod (8), support with spring (9) and wall support with magnet (10).

Tripod:

The tripod is a stable measuring support with adjustable height and orientation.

1. Tighten the supports fixing thread (5) in the tripod fixing screw (8);
2. Adjust the tripod before turning the laser on;

Support with spring:

With the support with spring it is possible to set the laser in many horizontal surfaces.

3. Open the spring and fix it over a horizontal surface;
4. Adjust the position before turning the laser on;

Wall support with magnet:

The wall support with magnet allows setting the laser on metallic surfaces. It can also be joined to the tripod trough the fixing thread.

5. Lean the support against a metallic surface that does not allow any movement during utilization;
6. Adjust the support before turning the laser on;

4. OPERATING INSTRUCTIONS

This device was designed to determinate and control horizontal and vertical lines in closed spaces. It is ideal to mark and align walls, ceilings and pavements.

To ensure a safe operation, it is necessary to consider the following aspects:

- Before using, check if every fixing screw is properly tightened. It is important to check regularly the laser to ensure every safety issues and performance;
- Prevent the laser from bumping or falling. Laser damage can impair accuracy. If the laser is hit or falls, the laser line should be controlled by comparing it to a known reference line, vertical or horizontal;
- If the "ON/OFF" switch is damaged, it should be repaired or replaced;
- Turn the laser off before moving it. The leveling unit is blocked as soon as the "ON/OFF" switch is set to position "OFF". Otherwise, it might suffer damages caused by sudden movements;

4.1. TURN THE LASER ON/OFF

1. To turn the laser on, place the "ON/OFF" switch (3) in position "ON".
2. To turn the laser off, place the "ON/OFF" switch in position "OFF";;



Never leave the laser without surveillance. Turn it off after using it.

4.2 SELF-LEVELING (FIG. D)

The self-leveling automatically compensates for unevenness of $\pm 3^\circ$ in the structure or in the fixing support.

The laser adjusts automatically the leveling every time there are trembles or changes of position during utilization. After every leveling adjustment, and to avoid errors, it is necessary to control the laser lines positions according to the reference points.

If the self-leveling cannot be performed, because the laser supporting base has an inclination higher than 3° with the horizontal, the self-leveling indicating light turns red.

1. Place the laser on a horizontal and firm surface or fixe it in a support (8, 9 and 10);
2. Place the "ON/OFF" switch (3) in position "ON";
3. Wait until the self-leveling indicating light (2) turns green and the projected laser lines become stable. In that moment, the laser is ready to be operated;

5. MAINTENANCE AND CLEANING INSTRUCTIONS

This device does not need additional lubrication or maintenance. However, it needs a proper maintenance and a regular cleaning to operate continuously with no issues.

Before inspection, maintenance and cleaning works, turn the equipment off and remove the batteries.

5.1 - CLEANING AND STORAGE

Cleaning

After each use clean all the components. Clean the machine with a clean and damp cloth and blow it with low pressure compressed air. A careful handling protects the machine and extends its lifespan.

Storage

Every time the laser is not being used, store it inside dry, clean and corrosive steam free places away from children's reach. Remove the batteries when storing the device.

6. ENVIRONMENT SAFETY



The packaging is made of recyclable materials, which can be disposed on local recycling points.



Never place power tools in the domestic waste!

According to the European Directive 2012/19 /EC on electrical and electronic equipment waste and its transposition into national law, power tools must be collected separately and delivered to the collection sites provided for this purpose.

In accordance with European Directive 2006/66/EC, defective or used batteries must be collected separately and delivered to the designated collection points.

You can obtain information regarding the disposal of the machine through the person in charge for the recycling in your city.

7. CUSTOMER SERVICE

Tel.: 00351 256 331 080

E-mail: sat@centrallobao.pt

Site: www.centrallobao.pt

8. FAQs / TROUBLESHOOTING

Question/Problem	Solution
<p>The laser does not activate when pressing the “ON/OFF” switch:</p> <ul style="list-style-type: none"> · The batteries are discharged; · The batteries are not properly placed; 	<ul style="list-style-type: none"> · Replace the worn batteries by new ones; · Place the batteries according to the polarity shown in the batteries compartment;

9. WARRANTY

The warranty of this product is two years from the date of purchase. You should, therefore, keep your proof of purchase during this period of time. The warranty covers any manufacturing defect in material or operating, as well as parts and work needed for their recovery. Excluded from the warranty the misuse of the product, any repairs carried out by unauthorized persons (outside the service center of the brand VITO) as well as any damage caused by the use of it.

10. DECLARATION OF CONFORMITY

We declare under our exclusive responsibility, that the product meets the following standards or standardization documents EN 61326-1:2013 and IEC 60825-1:2014 (Third Edition) according to the determinations of the directives:

2014/30/EU - Electromagnetic compatibility directive;

2011/65/EU - Directive RoHS

S. João de Ver, 29 de January de 2018

Central Lobão S. A.
Responsible for the technical file



ÍNDICE

1. DESCRIPTION DE L'APPAREIL ET CONTENU DE L'EMBALLAGE	24
---	-----------

2. INSTRUCTIONS GÉNÉRALES DE SÉCURITÉ ET D'UTILISATION	25
---	-----------

2.1 - Général	25
---------------	----

2.2 - Entretien et nettoyage	25
------------------------------	----

2.3 - Assistance technique	25
----------------------------	----

3. INSTRUCTIONS DE MONTAGE	25
---------------------------------------	-----------

3.1 - Placement/remplacement des piles	25
--	----

3.2 - Montage du niveau à laser dans les appuis	26
---	----

4. INSTRUCTIONS DE FONCTIONNEMENT	26
--	-----------

4.1 - Allumer/Débrancher le niveau à laser	26
--	----

4.2 - Nivellement automatique	26
-------------------------------	----

5. INSTRUCTIONS D'ENTRETIEN ET NETTOYAGE	27
---	-----------

5.1 - Nettoyage et rangement	27
------------------------------	----

6. PROTECTION DE L'ENVIRONNEMENT	27
---	-----------

7. SERVICE CLIENT	27
--------------------------	-----------

8. QUESTIONS FRÉQUENTES/ RÉSOLUTION DES PROBLÈMES	28
--	-----------

9. GARANTIE	28
--------------------	-----------

10. DECLARATION DE CONFORMITÉ	28
--	-----------

LISTA DE COMPONENTES

1	Fente du rayon à laser
2	Témoin lumineux du nivellement automatique
3	Interrupteur "ON/OFF"
4	Autocollant d'avertissement du laser
5	Filetage de fixation dans les appuis (1/4")
6	Couvercle des piles
7	Onglet de fixation du couvercle des piles
8	Trépied d'appui *
9	Appui avec ressort *
10	Appui de mur avec aimant *

* Accessoire non fourni.

SPÉCIFICATIONS TECHNIQUES

Tension nominale [V]:	3V, 2 x 1.5V LRO3 (AAA)
Autonomie [h]:	> 15
Longueur d'onde laser [nm]:	635
Puissance du laser [mW]:	Classe 2, < 1 mW
Largueur de la ligne de laser [mm/m]:	100 lux, 3mm/5m
Rayon d'action [m]:	10
Précision [mm/m]:	± 0.5
Temps de niveau [s]:	< 5
Gamme de niveau [°]:	< 3°
Filetage de fixation du trépied ["]:	¼
Température de fonctionnement [°C]:	0 - 40
Poids [Kg]:	0.160
Dimensions (C x L x A) [mm]:	60 x 120 x 175

CONTENU DE L'EMBALLAGE

1	Laser VILALC10
1	Manuel d'instructions
4	Piles 1.5V LRO3 (AAA)

SIMBOLOGIA

	Pour réduire le risque de blessures, l'utilisateur doit lire le manuel d'instructions.
	Alerte de sécurité ou d'attention.
	Danger d'incendie ou d'explosion.
	Danger de laser.
	Emballage de matériaux recyclés
	Collecte séparée de batteries et/ou des appareils électriques.

2. INSTRUCTIONS GÉNÉRALES DE SÉCURITÉ ET D'UTILISATION

 Lorsque vous utilisez l'appareil, vous devez prendre certaines précautions de sécurité pour éviter tout risque d'incendie, de chocs électriques et de blessures corporelles.

 Lisez toujours les instructions de sécurité, de fonctionnement et de maintenance avant de commencer à utiliser l'appareil. Conservez le manuel d'instructions pour de futures références.

2.1 - GÉNÉRAL

Ces mesures préventives sont indispensables à votre sécurité. Utilisez toujours l'appareil avec attention et de façon responsable en tenant compte du fait que l'utilisateur est responsable pour tout accident causé à des tiers ou à leurs biens.

L'appareil ne peut être utilisé que par des personnes ayant lu le manuel d'instructions et qui soient familiarisées avec son utilisation. Avant la première utilisation, l'utilisateur doit être instruit sur le fonctionnement de l'appareil par le vendeur ou par toute autre personne compétente afin d'obtenir des instructions appropriées et pratiques.

Ne permettez jamais l'utilisation de l'appareil aux enfants, aux personnes ayant des capacités physiques, sensorielles ou mentales limitées, aux personnes ayant un manque d'expérience et de connaissance ou d'autres personnes qui ne soient pas familiarisées avec les instructions d'utilisation.

Utilisez l'appareil uniquement si vous êtes en bonne condition physique et mentale. N'utilisez pas l'appareil si vous êtes fatigué ou sous l'influence de

l'alcool, de drogues ou de médicaments. Si vous souffrez de problèmes de santé, consultez votre médecin sur la possibilité de travailler avec l'appareil.

 Ne pointez jamais le rayon à laser vers des personnes ou des animaux et ne regardez pas directement au rayon. Ce niveau à laser produit des rayons de classe 2, conformément IEC 60825-1. L'exposition prolongée des yeux au laser peut provoquer la cécité.

Le laser est fourni avec une étiquette d'avertissement. Avant la première utilisation, assurez-vous que l'étiquette est collée et n'utilisez jamais le niveau à laser avec l'étiquette illisible.

Porter des lunettes de protection à laser réduit le risque de blessure. Assurez-vous que les caractéristiques des lunettes de protection sont conformes au type de rayon laser.

 Cet appareil doit être exclusivement utilisé conformément à ce qui est décrit dans ce manuel d'instructions. Aucune autre utilisation n'est autorisée, car cela pourrait être dangereux et pourrait causer des blessures à l'utilisateur ou endommager l'appareil.

Pour des raisons de sécurité, il est interdit d'effectuer des modifications sur l'appareil, sauf le montage d'accessoires autorisés par le fabricant. Toute modification réalisée annule le droit à la garantie.

Vous pouvez obtenir des informations sur les accessoires autorisés auprès de votre revendeur officiel VITO.

N'exposez pas l'appareil à la pluie et ne l'utilisez pas dans des environnements humides ou mouillés. L'entrée d'eau dans un appareil électrique augmente le risque de dommage de l'appareil.

Ne soumettez pas le laser à une exposition au soleil, à des températures extrêmes ou à des grandes fluctuations de température. En cas d'utilisation du laser dans les conditions mentionnées, il

est possible que la précision soit altérée.  N'utilisez pas l'appareil dans un environnement explosif, notamment en présence de liquides, de gaz ou de poussières inflammables. Les appareils électriques créent des étincelles qui peuvent enflammer les liquides, les gaz ou la poussière.

2.2 - ENTRETIEN ET NETTOYAGE

Nettoyage:

Maintenez le niveau à laser propre et sec, sans huile, lubrifiants ou grasse. L'appareil doit être soigneusement nettoyé dans son intégralité après son utilisation.

N'utilisez pas de produits de nettoyage agressifs. Ces produits peuvent endommager les plastiques et les métaux et affecter le bon fonctionnement de votre appareil électrique.

Entretien:

Seuls les travaux de maintenance décrits dans ce manuel d'instructions peuvent être effectués, tous les autres travaux devront être réalisés par un distributeur officiel.

Maintenez tous les écrous et toutes les vis bien serrées afin que l'appareil puisse fonctionner en toute sécurité.

2.3 - ASSISTANCE TECHNIQUE

L'appareil doit être réparé uniquement par le service d'assistance technique de la marque, ou par du personnel qualifié et uniquement avec des pièces de rechange d'origine.

3. INSTRUCTIONS DE MONTAGE

3.1 - PLACEMENT/ REMPLACEMENT DES PILES (FIG. B)

Durant la sélection et utilisation des piles, les points suivants doivent être considérés:

- Utilisez des piles alcalines (2 x 1.5V LO3 AAA);

- Utilisez des piles du même fabricant, type et capacité;

- Remplacez toutes les piles au même temps. Ne mélanger pas des piles vieilles/déchargées avec des piles nouvelles/chargées;

- Si le laser n'est pas utilisé pendant de longues périodes, retirez les piles. Les piles peuvent se éroder ou se décharger en cas de rangement prolongé;

- Les piles déchargées ou en fin de vie devrait être éliminés conformément aux lois et règlements locaux;

Utilisez la procédure suivant pour placer/remplacer les piles:

1. Placer l'interrupteur "ON/OFF" (3) dans la position "OFF";

2. Appuyez sur l'onglet de fixation (7) et ouvrez le couvercle des piles (6);

3. Enlevez les piles déchargées et introduisez les piles nouvelles ou rechargeables. Assurez-vous que les piles sont placés selon la polarité (+/-) présentée dans les zones latérales du couvercle des piles;

4. Fermez le couvercle et assurez que l'onglet est bien serré;

3.2 MONTAGE DU NIVEAU À LASER DANS LES APPUIS (FIG. C)

Le niveau à laser peut être utilisé avec trois appuis VITO, trépied (8), appui avec ressort (9) et appui de mur avec aimant (10).

Trépied:

Le trépied est un appui de mesure stable et avec la hauteur et longueur réglables.

1. Serrez le filetage de fixation dans les appuis (5) dans la vis de fixation du trépied (8);

2. Réglez le trépied avant d'allumer le niveau à laser;

Appui avec ressort:

Avec l'appui de ressort est possible fixer l'appareil en plusieurs types de surfaces horizontales.

3. Ouvrez le ressort de l'appui et fixez-le dans une surface stable;

4. Réglez la position avant d'allumer l'appareil;

Appui de mur avec aimant:

L'appui de mur avec aimant permet fixer l'appareil dans des surfaces métalliques. Il peut aussi être couplé au trépied à travers de le filetage de fixation.

5. Touchez l'appui dans une surface métallique qui ne permet pas de bouger pendant l'utilisation;

6. Réglez l'appui avant d'allumer l'appareil;

• Empêcher le laser d'être frappé ou qu'il tombe. Des dommages dans l'appareil peuvent altérer la précision. Si le laser souffrent des bosses ou des gouttes, la ligne laser doit être contrôlée en la comparant à une ligne de référence connue, verticale ou horizontale;

• Si l'interrupteur "ON/OFF" c'est endommagé il doit être réparé ou remplacé;

• Éteignez l'appareil avant de le déplacer. La unité de nivellement est verrouillée lors l'interrupteur "ON/OFF" est placé dans la position "OFF", sinon elle pourrait être endommagée par de forts mouvements;

4.1. ALLUMER/DÉBRANCHER LE NIVEAU À LASER

1. Pour allumer le niveau, placez l'interrupteur "ON/OFF" (3) dans la position "ON".

2. Pour débrancher le niveau à laser, placez l'interrupteur "ON/OFF" dans la position "OFF";



Nunca deixe o laser ligado sem vigilância. Desligue sempre o laser após cada utilização.

4. INSTRUCTIONS DE FONCTIONNEMENT

Ce niveau à laser a été conçu pour déterminer et contrôler des lignes horizontales et verticales dans des endroits fermés. C'est idéal pour effectuer des marquages et alignements dans les murs, les plafonds ou le sol.

Pour assurer que vous travaillez en toute sécurité, vous devez considérer le suivant :

• Avant l'utilisation, vérifiez que toutes les vis de fixation sont bien serrez. C'est important une révision régulier pour assurer tous questions de sécurité et la performance du niveau de l'appareil;

4.2 NIVELLEMENT AUTOMATIQUE (FIG. D)

Le nivellement automatique compense automatiquement les écarts de $\pm 3^\circ$ dans la structure ou l'appui de fixation.

Le niveau à laser ajuste automatiquement le nivellement chaque fois que des secousses se produisent pendant l'utilisation. Après tout réglage de nivellement et pour éviter les erreurs, on doit contrôler la position des lignes à laser par rapport aux points de référence.

Si le nivellement automatique ne peut pas être réalisé car la base d'appui du laser a d'une inclinaison supérieure à 3° avec la horizontale, le témoin lumineux du nivellement automatique devient rouge.

1. Placer le niveau à laser dans une surface horizontale et stable ou fixez-le dans l'appui (8, 9 et 10);
2. Placez l'interrupteur "ON/OFF" (3) dans la position "ON";
3. Attendez que le témoin lumineux de nivellement automatique (2) se devienne vert et les lignes à laser projetées se stabilisent. Dans ce moment, le niveau à laser est prêt à être utilisé;

5. INSTRUCTIONS D'ENTRETIEN ET NETTOYAGE

L'appareil ne nécessite aucune maintenance supplémentaire. Cependant, il faut être effectué un nettoyage régulier de façon à assurer le fonctionnement continu et sans des problèmes.

Avant d'effectuer toute opération de manutention ou de nettoyage, enlevez les piles du niveau à laser.

5.1 - NETTOYAGE ET RANGEMENT

Nettoyage

Après chaque utilisation, nettoyez tous les composants de l'appareil. Essuyez avec un chiffon propre et humide ou soufflez avec de l'air comprimé à basse pression. Une manipulation soigneuse protège le niveau à laser et prolonge la durée de vie utile.

Rangement

Lorsqu'il n'est pas utilisé, l'appareil doit être remis dans un local sec et fermé, à l'abri des vapeurs corrosives et hors de portée des enfants. Enlevez les piles lors le remisage.

6. PROTECTION DE L'ENVIRONNEMENT



L'emballage est constitué par des matériaux recyclables, que vous pouvez éliminer dans les points de recyclage locaux.



Ne placez jamais les appareils à combustion dans les ordures ménagères !

Conformément à la directive européenne 2012/19 / CE relative aux déchets d'équipements électriques et électroniques et à sa transposition en droit interne, les appareils électriques usagés doivent être collectés séparément et livrés dans les locaux de collecte prévus à cet effet.

Conformément à la directive européenne 2006/66/CE, les batteries et les piles défectueuses ou usées, doivent être recueillies séparément et livrées dans les locaux de collecte prévus à cet effet.

Vous pouvez obtenir des informations relatives à l'élimination de l'appareil usagé auprès de responsable légal du recyclage dans votre municipalité.

7. SERVICE CLIENT

Tel.: 00351 256 331 080

E-mail: sat@centrallobao.pt

Site: www.centrallobao.pt

8. QUESTIONS FREQUENTES/ RESOLUTION DES PROBLEMES

Question/ Problème - Cause	Solution
<p>L` appareil ne s'allume pas lors l'interrupteur "ON/OFF" est dans la position "ON":</p> <ul style="list-style-type: none"> · Les piles sont déchargées; · Les piles ne sont pas placées avec la polarité correcte; 	<ul style="list-style-type: none"> · Remplacer les piles déchargées pour des piles chargées; · Placer les piles selon la polarité indiquée ;

9. CERTIFICAT DE GARANTIE

La garantie de cet appareil est de deux ans, à partir de la date d'achat. Vous devrez, pourtant, garder la preuve de l'achat durant cette période de temps. La garantie englobe n'importe quel défaut de fabrication, du matériel ou du fonctionnement, ainsi que les pièces de rechange et les travaux nécessaires à sa récupération.

Sont exclues de la garantie la mauvaise utilisation du produit, les éventuelles réparations réalisées par des personnes non autorisées (en dehors de l'assistance de la marque VITO), ainsi que n'importe quel dommage causé par l'utilisation de l'appareil.

10. DÉCLARATION DE CONFORMITÉ

Nous déclarons sous notre exclusive responsabilité que le produit répond aux normes ou documents de normalisation suivantes: EN 61326-1:2013 et IEC 60825-1:2014 (Third Edition) selon les déterminations des directives:

2014/30/EU - Directive sur la compatibilité électromagnétique;

2011/65/EU - Directive RoHS

S. João de Ver, 29 de Janvier de 2018

Central Lobão S. A.
Responsable du processus technique





18

DECLARAÇÃO UE DE CONFORMIDADE

CENTRAL LOBÃO S.A.
RUA DA GÂNDARA, 664
4520-606 S. JOÃO DE VER VFR

Declara para os devidos efeitos que o artigo a seguir descrito:

DESCRIÇÃO	CÓDIGO
LASER AUTONIVELANTE LINHAS CRUZADAS 10MT	VILALC10

Está de acordo com as seguintes normas ou documentos normativos: EN 61326-1:2013 e IEC 60825-1:2014 (Third Edition) conforme as directivas:

Directiva 2014/30/EU - Compatibilidade Eletromagnética
Directiva 2011/65/EU - Directiva RoHS

S. João de Ver, 29 de Janeiro de 2018

Central Lobão S.A.



O Técnico Responsável



RUA DA GÂNDARA, 664
4520-606 S. JOÃO DE VER
STA. MARIA DA FEIRA - PORTUGAL

MI_VILALCIO_REVO1_FEV19
