



VITO AGRO

MANUAL DE INSTRUÇÕES
MANUAL DE INSTRUCCIONES
INSTRUCTION MANUAL
MODE D'EMPLOI



1800
W

HIGH CUT
PERFORMANCE
13.5 m/s

400 mm
OREGON

230 V
50 Hz

PT
ELECTROSSERRA

Pág. 3

EN
ELECTRIC CHAIN SAW

Pág. 13

ES
MOTOSIERRA ELECTRICA

Pág. 8

FR
TRONÇONNEUSE ÉLECTRIQUE

Pág. 18

ICONOGRAFIA / ICONOGRAFÍA / ICONOGRAPHY / ICONOGRAPHIE



Cilindrada
Cilindrada
Cubic Centimeters
Cylindrée



Velocidade da corrente
Velocidad de la cadena
Chain Speed
Vitesse de la chaîne



Tamanho da Lâmina
Tamaño de la Lamina
Blade Size
Taille de la Lame



Voltagem
Voltage
Voltage
Tension/Fréquence



Elos
Elos
Links
Liens



Passo da corrente
Paso de la Cadena
Link Distance
Étape Chaîne



Óleo Lubrificante
Aceite Lubrificante
Lubricating Oil
Huile Lubrificant



Duplo isolamento
Doble aislamiento
Double insulation
Double isolation



Auricular de protecção
Auriculares de proteccion
Ear protection
Protecteur des oreilles



Equipamento Protecção
Equipamiento Proteccion
Protection Equipment
Equipement Protection



Peso
Peso
Weight
Poids



Certificação
Certificación
Certification
Certification



Certificação
Certificación
Certification
Certification



Certificação
Certificación
Certification
Certification



Nível de Ruído
Nível de Sonoridad
Noise Level
Niveau Bruit

DESCRIÇÃO DA MÁQUINA

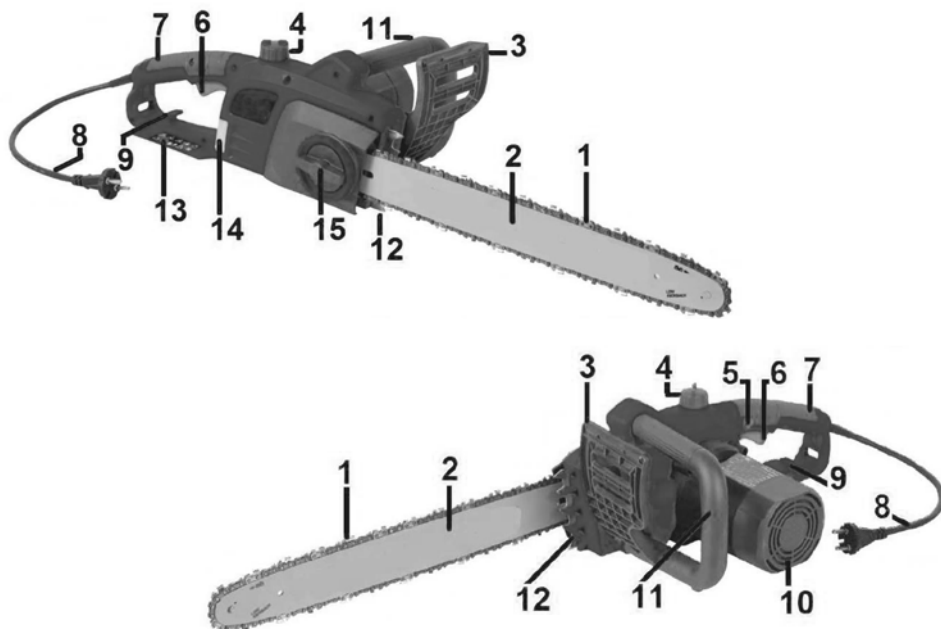

1. CORRENTE
2. LÂMINA
3. TRAVÃO DA CORRENTE
4. TAMPÃO DO DEPÓSITO DO ÓLEO
5. BLOQUEIO DO INTERRUPTOR
6. INTERRUPTOR
7. PEGA TRASEIRA
8. CABO ELÉTRICO
9. SUPORTE DO CABO
10. MOTOR
11. PEGA FRONTAL
12. DENTES
13. PROTEÇÃO DA PEGA
14. VISOR NÍVEL ÓLEO
15. PORCA DE APERTO DA CORRENTE
16. REGULADOR DE TENSÃO DA CORRENTE
17. TAMPA DA CORRENTE

UTILIZAÇÃO DA MÁQUINA

Esta máquina foi concebida para: Cortar troncos, ramos e materiais similares.

Podar ou abater árvores e cortar ramos de árvores caídas ou a cair. O utilizador tem responsabilidade por qualquer dano resultante (16) (17) (2) da utilização da máquina em propósitos para os quais ela não foi concebida.

Deve ter em atenção e aceitar os regulamentos de prevenção de acidentes e as seguintes instruções de segurança, ao trabalhar com máquinas elétricas.

INSTRUÇÕES DE UTILIZAÇÃO

Antes de colocar a máquina em funcionamento, certifique-se que a eletrosserra está ligada a uma tomada de 220V.

A máquina possui duplo isolamento. Não deve, em circunstância alguma, perfurar a carcaça do motor da máquina pois poderá anular os efeitos do duplo isolamento.

AVISO: Caso a extensão esteja danificada ou cortada, retire-a imediatamente da tomada.

A máquina não deve ser utilizada à chuva, nem deve ser deixada no exterior com tempo húmido.

COLOCAÇÃO DA BARRA E CORRENTE

Caso a máquina esteja ligada à corrente, retire a ficha da tomada. Utilize luvas de proteção sempre que efetue qualquer trabalho na máquina. Desaperte a porca (15) e remova a tampa da corrente (17).

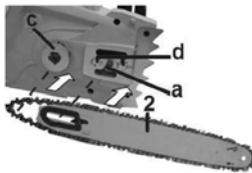
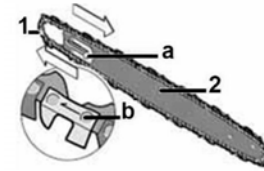

Coloque a lâmina (2), inserindo o furo do afinador no parafuso (a). Rode manualmente o afinador totalmente para a esquerda.

Insira a corrente (1) na lâmina (2) e no pinhão (c). Tenha em atenção o sentido de corte da corrente (b).

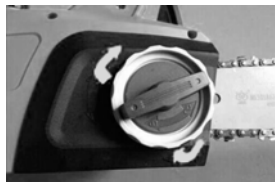

Coloque a tampa da corrente (17) e aperte o parafuso (15) até esta encostar a lâmina ao corpo da máquina. De seguida, rode o anel

de afinação (16) no sentido de rotação dos ponteiros do relógio, deixando uma folga de 3-6mm entre a lâmina e a corrente. Quando tiver esta folga, aperte firmemente o parafuso (15).

ÓLEO DE LUBRIFICAÇÃO PARA A CORRENTE

Quando a máquina é fornecida, não possui óleo no reservatório devendo enche-lo antes de a ligar. Utilize lubrificantes "VITO", específicos para lubrificação de correntes de motosserra. Nunca utilize óleo usado para lubrificar a corrente. Para colocar óleo desaperte o tampão (4). Certifique-se que não entra sujidade no depósito ao colocar óleo. O nível de óleo pode ser verificado através do visor (14).

LIGAÇÃO ELÉCTRICA

A máquina foi produzida propositadamente com uma extensão relativamente curta reduzindo o risco de a cortar durante o trabalho.

Antes de ligar a extensão auxiliar à máquina verifique se esta se encontra danificada ou deteriorada. Nunca utilize a máquina se a extensão não estiver em perfeitas condições.

LIGAR E DESLIGAR

Ao ligar a máquina, a guarda de proteção (3) deve estar na sua posição normal, pressionada na direção da pega (11). A máquina está equipada com um sistema para prevenção de arranques acidentais. Para ligar: - Agarre na pega (11) com a mão esquerda; Com o polegar da mão direita pressione o botão de segurança (5) do lado esquerdo da pega do interruptor. Com o botão ainda pressionado, aperte o gatilho (6)

Liberte o botão de segurança. Para desligar solte o gatilho (o botão de segurança regressa à posição de bloqueio). O barulho que a máquina faz ao reduzir a velocidade é normal e não afeta a função nem a vida útil.

VERIFICAR A LUBRIFICAÇÃO DA CORRENTE

Trabalhar sem lubrificação da corrente danifica rapidamente a corrente e a barra, tornando-as irreparáveis, devendo portanto verificar o nível de óleo antes de iniciar qualquer trabalho. Nunca trabalhe sem óleo lubrificante. Para verificar o funcionamento do sistema de lubrificação ligue a máquina e segure-a com a corrente sobre uma área ligeiramente colorida (por exemplo, uma folha de jornal). Pressione o interruptor (6) para ligar a eletrosserra e com a corrente apontada para o papel deverá começar a aparecer um traço crescente de salpicos de óleo. Isto mostra que o sistema de lubrificação está a funcionar.

TRAVÃO DA CORRENTE

A máquina está equipada com um travão de corrente que pára a corrente numa fração de segundos quando: A guarda de proteção (3) for ativada. Manualmente ou ao utilizar a máquina, como resultado de um forte ressalto.

Quando o travão de corrente estiver acionado pelo protetor (3), não ligue o motor desnecessariamente.

PRECAUÇÕES ESPECIAIS DE SEGURANÇA AO UTILIZAR A ELETROSSERRA

Ao trabalhar com a máquina, deve utilizar luvas de proteção, calçado de segurança, caneleiras de proteção, óculos e protetores auriculares.

Caso o trabalho envolva risco de danos na cabeça, deve utilizar também capacete de proteção. Ao derrubar árvores e cortando ramos de árvores a cair ou caídas, deve utilizar também protetor facial. Retire sempre a ficha da tomada antes de efetuar ou verificar qualquer ajuste na tensão da corrente, ao colocar uma nova corrente ou corrigir algum erro e sempre que movimentar a máquina de um local de trabalho para outro. Nunca ligue a máquina sem a estar a segurar com firmeza, sem ter um apoio firme e assegurando-se que tanto a barra como a corrente não estão em contacto com nenhum objeto.

Segure a máquina sempre com ambas as mãos (a mão direita na pega posterior (7), a mão esquerda na pega 11).

Nunca corte acima da altura dos seus ombros, estando em cima de uma escada, numa árvore ou em qualquer posição insegura.

Ao cortar madeira partida, tenha cuidado com pedaços pequenos de madeira que possam ser arremessados pela corrente.

Durante as pausas, a máquina deve ser colocada no chão, para que não exista o risco de danos a pessoas ou à máquina.

A máquina não deve ser emprestada ou permitir a sua utilização por pessoas não familiarizadas com a sua utilização. As instruções devem acompanhar sempre a máquina.

RESSALTOS PARA TRÁS

Caso a parte superior da barra Toque inadvertidamente num objeto

rígido, tal como o tronco de uma árvore ao cortar ramos, ou num tronco objeto adjacente, ou num tronco que está demasiado perto ao que está a ser cortado, a máquina pode recuar em direção do utilizador conforme a figura.

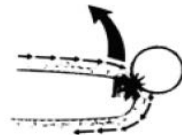

PUXÃO

Isto ocorre caso tente cortar com a parte inferior da corrente, caso esta toque nalgum objeto rígido ou empanque durante o corte.

EMPANQUE

Se os dentes (12) de paragem não estiverem encostados à madeira a cortar, a corrente por baixo da barra irá puxar a máquina para a frente, forçando a que a corrente empanque ou vá de encontro a um objeto sólido.

É importante cortar com os dentes de paragem encostados à madeira.

COMO TRABALHAR COM A MÁQUINA

Sempre que inicia o trabalho, verifique se a máquina se encontra em perfeitas condições.

É particularmente importante assegurar-se que a barra está devidamente colocada, que a corrente está devidamente tensionada e que o travão funciona corretamente.

Antes de utilizar a máquina pela primeira vez deve praticar cortando troncos utilizando um cavalete ou um suporte semelhante.

Ao trabalhar com a máquina, deve ter atenção e manter a extensão afastada da corrente.

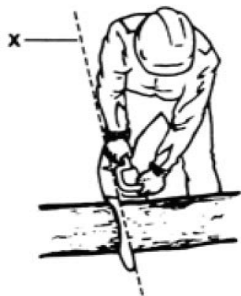

Pressione os dentes de paragem (12) contra a madeira e comece a cortar segurando a máquina pelas pegas (7 e 11).

Ao levantar a pega (7), começa a cortar.



Caso não consiga cortar a madeira de um só golpe:

Aplique uma ligeira pressão na pega (11) e continue a cortar;

Puxe um pouco a máquina para trás;

Coloque os dentes de paragem um pouco mais abaixo;

Termine o corte levantando a pega do interruptor.

Retire a máquina da madeira com a corrente ainda a rodar.

Ao cortar lenha que esteja no chão, nunca deixe a corrente tocar no solo: pode danificar a máquina e a corrente de imediato.

Ao cortar troncos num enclave, o utilizador deve ficar sempre acima do tronco.

PODAR ÁRVORES

Ao podar árvores, corte sempre a partir de cima permitindo que o ramo caia. Pode no entanto ser

necessário efetuar o primeiro corte na parte inferior do ramo.

Ao cortar um ramo a máquina deve ser pressionada contra o tronco sempre que possível.

Nunca corte ramos utilizando apenas a ponta da barra.

Deve tomar atenção redobrada ao cortar ramos que estejam sobre tensão, que podem atingi-lo.

DERRUBAR UMA ÁRVORE

Antes de iniciar o derrube de uma Árvore, deve de analisar onde quer que ela caia e que nada se encontra nessa área, tal como linhas de energia, veículos, casas que podem ser danificados.

Pessoas ou animais não devem estar a menos do comprimento de 2 árvores desde a distância da base da árvore a cortar até ao topo.

Deve procurar duas rotas de escape, cada uma com um ângulo de 45° na direção oposta à qual pretenda que a árvore caia (fig.10). Estas rotas de escape devem estar livres e desimpedidas.

Deve efetuar um corte inferior no tronco para determinar a direção na qual a árvore deverá cair.

O corte inferior, que deverá ter uma profundidade igual a 1/4 do diâmetro do tronco (fig 12). Deve ser primeiro cortado num ângulo inferior e depois horizontalmente até ao topo

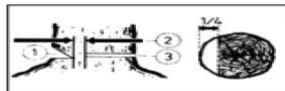
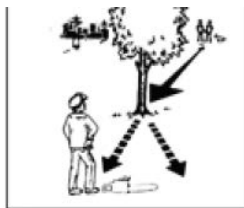

O corte de queda deve ser efetuado ligeiramente acima do corte inferior. Este corte não deve atravessar todo o tronco mas deixar uma pequena tira por cortar. Caso contrário a árvore pode cair sem controlo. A tira de quebra deve ter 1/10 do diâmetro do tronco.

Deve colocar cunhas atempadamente. Apenas cunhas de madeira, alumínio ou plástico devem ser utilizadas, nunca utilize cunhas de aço ou metal.

AJUSTAR A TENSÃO DA CORRENTE

Ao trabalhar, a corrente expande resultante do aquecimento. Se tiver muita folga, pode saltar da barra. Se a corrente for tensionada quando estiver muito quente, é importante aliviar um pouco a tensão assim que terminar o trabalho, caso contrário ela pode contrair com o arrefecimento e ficar demasiado apertada.

LUBRIFICAÇÃO INSUFICIENTE

Ao trabalhar com a máquina por cerca de 20 minutos deve restar apenas um pouco de óleo no reservatório.

Se assim não for, a causa pode ser um bloqueio no seu circuito (fig 4-d) e/ou o buraco de lubrificação na barra. Se sim, deve limpar. Para limpar o circuito de óleo deve remover o protetor (17).

TRANSPORTE

Após utilizar, a barra e corrente devem ser tapadas com a proteção fornecida em conjunto com a máquina.

CORRENTES

Trabalhar com uma corrente danificada causa desgaste na corrente, barra e rolamentos e pode levar à quebra da corrente, sendo extremamente importante que a corrente esteja devidamente afiada. A corrente deve ser afiada por um técnico especializado.

BARRA

Deve colocar massa lubrificante ocasionalmente através dos buracos de lubrificação existente na ponta da barra.

A parte inferior da barra está exposta a um relativo elevado uso. Deve ser virada sempre que a corrente for afiada e ao mesmo tempo deve-se limpar toda a barra.

ROLAMENTO DA BARRA

Se o rolamento da barra mostrar desgaste, a barra deverá ser substituída.

ESCOVAS DE CARVÃO

Quando as escovas do motor atingem um certo limite, um mecanismo pára o motor.

As escovas devem ser substituídas por um técnico especializado.

Deve efetuar ao mesmo tempo uma revisão geral e inspecionar o motor.

REPARAÇÕES

Todas as reparações devem ser efetuadas por um técnico qualificado.

DECLARAÇÃO DE CONFORMIDADE



Declaramos sob nossa exclusiva responsabilidade que o artigo com a designação Eletrosserra 1800W, com o código VIE1800A, cumpre as seguintes normas ou documentos normativos EN 60745-1 e EN 60745-2 conforme as determinações das diretivas: 2006/42/CE - Diretiva de máquinas; 2000/14/CE - Nível de potência acústico garantido: 108 dB.

S. João de Ver,
12 de Maio de 2014.

Central Lobão S. A.
Responsável do Processo Técnico



CERTIFICADO DE GARANTIA



A garantia desta máquina é de dois anos a partir da data de compra. Deverá, pois, guardar a prova de compra durante esse período de tempo. A garantia engloba qualquer defeito de fabrico, de material ou de funcionamento, assim como os sobresselentes e trabalhos necessários para a sua recuperação. Excluem-se da garantia a má utilização do produto, eventuais reparações efectuadas por pessoas não autorizadas (fora da assistência da marca VITO), assim como qualquer estrago causado pela utilização da mesma.

DESCRIPCIÓN DE LA MÁQUINA

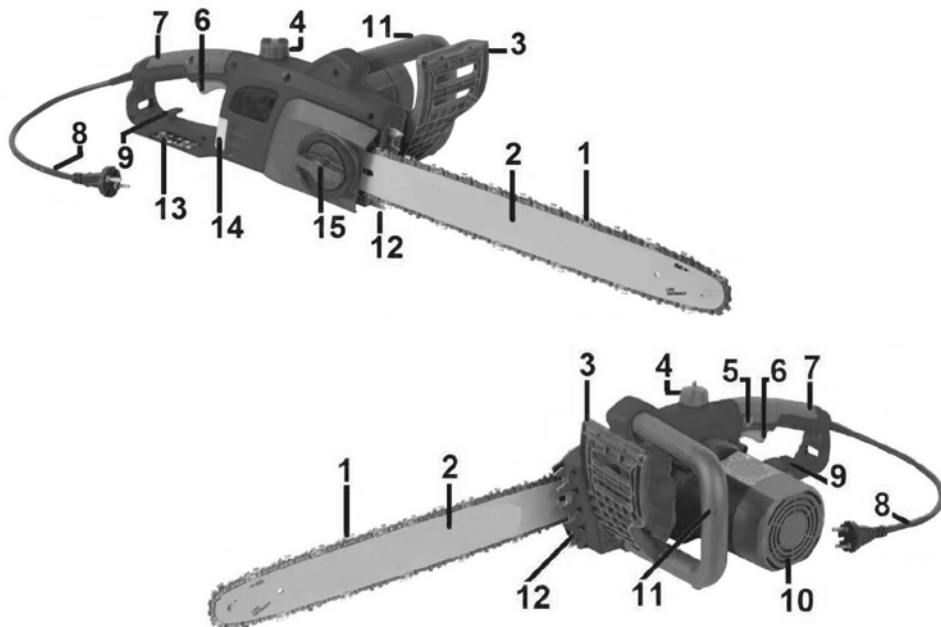

1. CADENA
2. BARRA
3. FRENO DE LA CADENA
4. TAPA DEL TANQUE DE ACEITE
5. BLOQUEO DEL INTERRUPTOR
6. INTERRUPTOR
7. MANGO TRASERO
8. CABLE ELÉCTRICO
9. SOPORTE DEL CABLE
10. MOTOR
11. MANGO DELANTERO
12. DIENTES
13. PROTECCIÓN DEL MANGO
14. VISOR DE NÍVEL DE ACEITE
15. TUERCA DE APRIETE DE LA CADENA
16. REGULADOR DE LA TENSIÓN DE LA CADENA
17. TAPA DE LA CADENA

UTILIZACIÓN DE LA MÁQUINA

Esta máquina fue diseñada para: Cortar troncos, ramas y materiales similares.

Podar o derribar árboles y cortar ramas de árboles caídos o que estén cayendo.

El usuario es responsable de cualquier daño resultante del uso de la máquina para los propósitos para los cuales no fue diseñada.

Debe tener presente y aceptar las normas de prevención de accidentes y las instrucciones de seguridad, cuando se trabaja con máquinas eléctricas.

INSTRUCCIONES DE UTILIZACIÓN

Antes de poner la máquina en funcionamiento, asegúrese de que la motosierra eléctrica está conectada a una toma de 220V. La máquina tiene doble aislamiento. No debe, en ninguna circunstancia, perforar la carcasa del motor de la máquina, pues puede anular los efectos del doble aislamiento.

AVISO: Si la extensión está dañada o cortada, retire inmediatamente de la toma.

La máquina no debe ser utilizada a la lluvia ni se debe dejar fuera en un clima húmedo.

COLOCACIÓN DE LA BARRA Y CADENA

Si el equipo está enchufado, desenchufarlo.

Utilice guantes de protección siempre que haga cualquier trabajo en la máquina.

Afloje la tuerca (15) y retire la tapa de la cadena (17).

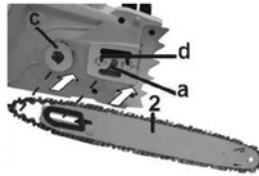
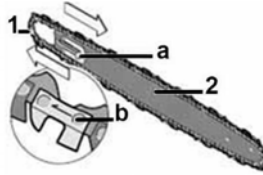

Colocar la barra (2), poniendo el agujero del afinador en el tornillo (a). Gire manualmente el afinador totalmente hacia la izquierda. Colocar la cadena (1) en la barra (2) y en la cremallera (c). Tenga en atención el sentido de corte de la cadena (b).

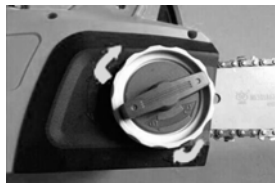

Colocar la tapa de la cadena (17) y apretar la tuerca (15) hasta que toque la cuchilla al cuerpo de la máquina. A continuación, gire el regulador de tensión de la cadena (16) hacia la derecha, dejando un

espacio de 3-6 mm entre la barra y la cadena (fig 7). Cuando tenga este espacio, apriete la tuerca (15).

ACEITE LUBRICANTE PARA CADENA

Cuando la máquina es suministrada, no tiene aceite en el tanque. Debe llenarlo antes de encender.

Use lubricantes "VITO", específicos para la lubricación de cadenas de motosierra.

Nunca utilice aceites usados para lubricar la cadena.

Para poner aceite afloje la tapa (4). Asegúrese de que no entre suciedad en el tanque al poner el aceite.

El nivel de aceite se puede comprobar a través del visor (14).

CONEXIÓN ELÉCTRICA

La máquina fue fabricada intencionalmente con una extensión relativamente corta reduciendo el riesgo de corte durante el trabajo. Antes de conectar el prolongador eléctrico a la máquina garantizar que no está dañado o deteriorado. Nunca utilice la máquina si el prolongador eléctrico no está en perfectas condiciones.

ENCENDER Y APAGAR

Al encender la máquina, el freno de la cadena (3) debe estar en su posición normal, hacia la dirección del mango (11).

La máquina está equipada con un sistema para evitar arranques accidentales.

Para conectar:

Agarre el mango (11) con la mano izquierda;

Con el pulgar de la mano derecha, pulse el botón de seguridad (5) en el lado izquierdo del interruptor;

Con el botón aún presionado, apretar el gatillo (6);

Suelte el botón de seguridad;

Para desconectar suelta el gatillo (el botón de seguridad de retorno a la posición de bloqueo).

El ruido que la máquina hace al desacelerar es normal y no afecta a la función ni la vida útil.

COMPROBAR LA LUBRICACIÓN DE LA CADENA

Trabajar sin lubricación de la cadena daña rápidamente la cadena y la barra, lo que los puede hacer irreparables y, por tanto, debe comprobar el nivel de aceite antes de comenzar cualquier trabajo. Nunca trabaje sin aceite lubricante. Para comprobar el funcionamiento del sistema de lubricación conecte la máquina y mantenerla con la cadena sobre una área ligeramente de color (por ejemplo, un periódico). Pulse el interruptor (6) para encender la motosierra eléctrica y con la corriente apuntada al papel debe comenzar a aparecer una raya cada vez mayor de salpicaduras de aceite. Esto demuestra que el sistema de lubricación está en funcionamiento.

FRENO DE LA CADENA

La máquina está equipada con un freno de cadena que se detiene la cadena en una fracción de segundo cuando:

El guardia de protección (3) se activa;

Manualmente o cuando se utiliza la máquina, como resultado de un fuerte rebote;

Cuando el freno de la cadena está activado por el protector (3) no conecte el motor innecesariamente.

PRECAUCIONES ESPECIALES DE SEGURIDAD EN EL USO DE LA MOTOSIERRA ELÉCTRICA

Cuando se trabaja con la máquina, deben usar guantes de protección, calzado de seguridad, canilleras de protección, gafas y protectores auditivos.

Si el trabajo implica un riesgo de lesión en la cabeza, también debe usar casco protector.

Para derrocar árboles y cortar ramas de los árboles, también debe usar protector facial.

Retire siempre el enchufe antes de hacer cualquier ajuste o comprobar la tensión de la cadena, en la colocación de una nueva cadena o corregir cualquier error y cuando se mueve la máquina de un lugar de trabajo a otro.

Nunca encienda la máquina sin sostener con firmeza, sin tener un fuerte apoyo y asegurando que tanto la barra y la cadena no están en contacto con ningún objeto. Mantenga la máquina siempre con las dos manos (mano derecha en el mango trasero (7), la mano izquierda en el mango (11)).

Nunca corte por encima de la altura de los hombros, de pie en una escalera, en un árbol o en cualquier posición insegura.

Al cortar madera partida, tenga cuidado con las pequeñas piezas de madera que se tiran por la cadena.

Durante las pausas, la máquina debe ser colocado en el suelo, de modo que no existe el riesgo de lesiones a personas o máquina.

La máquina no debe ser prestada o permitir su utilización por personas no familiarizadas con su uso. Las instrucciones deben acompañar siempre la máquina.

CONTRAGOLPE

Si la parte superior de la barra sin querer tocar un objeto duro, como el tronco de un árbol al cortar las

ramas, o un objeto adyacente, o en un tronco que está demasiado cerca de lo que se debe cortar, la máquina puede retroceder hacia el usuario como se muestra en la figura.

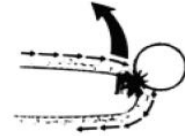

EMPUJÓN

Esto ocurre si se intenta cortar con la parte inferior de la cadena, si toca en un objeto duro o enclave durante el corte.

ENCLAVE

Si los dientes (12) de parada no están tocando la madera a cortar, la corriente debajo de la barra se tirará la máquina hacia delante, forzando el empaque de la cadena a ir contra un objeto sólido. Es importante cortar con los dientes tocando la madera.

COMO TRABAJAR CON LA MÁQUINA

Cada vez que inicie el trabajo, asegúrese de que la máquina está en perfectas condiciones.

Es particularmente importante asegurarse de que la barra está colocada correctamente, la cadena se tensa adecuadamente y que el freno funciona correctamente.

Antes de utilizar la máquina por primera vez debe practicar cortando troncos utilizando una base o un soporte similar.

Cuando se trabaja con la máquina, debe tener la atención y mantener lejos de la cadena el cable eléctrico.



Presione los dientes (12) contra la madera y comenzar a cortar sosteniendo la máquina por los mangos (7 y 11).

Al levantar el mango (7), comenzar a cortar.



Si no puede cortar la madera de un solo golpe:

Aplicar una ligera presión en el mango (11) y continuar cortando; Tire ligeramente de la máquina hacia atrás; Ponga los dientes un poco más abajo;

Termine el corte levantando el mango del interruptor.

Retire la máquina de la madera con la cadena aún en marcha.

Al cortar madera tumbada en el suelo, nunca dejar que la cadena toque el suelo: puede dañar la máquina y la cadena de inmediato. Al cortar troncos en un enclave, el usuario siempre debe estar por encima del tronco.

PODAR LOS ÁRBOLES

Al podar árboles, corte siempre desde arriba permitiendo que la rama caiga. Sin embargo, puede ser necesario realizar el primer corte en

la parte debajo de la rama. Al cortar una rama la máquina debe ser presionada contra el tronco siempre que sea posible.

Nunca corte las ramas utilizando sólo la punta de la barra.

Debe tener especial cuidado al cortar ramas que están bajo tensión, que lo pueden golpear.

DERRUMBAR UN ÁRBOL

Antes de iniciar el derrumbe de un árbol, se debe analizar donde quiera que caiga, y que no haya nada en esa zona, tales como líneas eléctricas, vehículos, casas, que se pueden dañar.

Las personas o animales no deben estar más cerca de la longitud de dos árboles desde la distancia de la base del árbol a cortar hasta la punta.

Debe buscar dos rutas de escape, cada uno con un ángulo de 45° en la dirección opuesta a la que desea que caiga el árbol.

Estas rutas de escape deberán mantenerse libres y sin obstrucciones.

Debe hacer un corte bajo en el tronco para determinar la dirección en la que el árbol caerá.

El corte inferior, que tendrá una profundidad igual a $\frac{1}{4}$ del diámetro del tronco. Debe primero ser cortado en un ángulo inferior y luego horizontalmente a la parte superior.

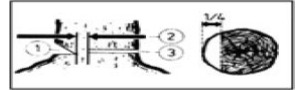
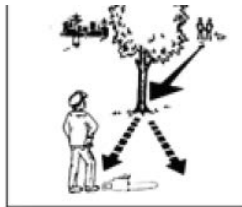

El corte de caída debe hacerse ligeramente por encima del corte inferior.

Este corte no debe cruzar todo el tronco pero dejar una pequeña franja no cortada. De lo contrario, el árbol puede caer sin control. Este corte debe ser un décimo del diámetro del tronco.

Debe poner cuñas oportunamente. Sólo cuñas de madera, aluminio o plástico deben usarse, nunca utilice cuñas de acero o de metal.

AJUSTAR LA TENSION DE LA CADENA

Al trabajar, la cadena se expande como consecuencia de calentamiento. Si tiene demasiada holgura, puede salir de la barra. Si la cadena se tensa cuando se pone demasiado caliente, es importante aliviar un poco la tensión pronto como termine el trabajo, si no puede contratar con el enfriamiento y quedarse muy apretada.

LUBRICACIÓN INSUFICIENTE

Al trabajar con la máquina durante unos 20 minutos debe permanecer sólo un poco de aceite en el tanque. Si eso no fuera la causa puede ser un bloqueo en su circuito (Figura 4-d) y / o el orificio de lubricación en la barra. Si es así, se debe limpiar.

Para limpiar el circuito de aceite debe quitar el protector (17).

TRANSPORTE

Después de su uso, la barra y la cadena deben cubrirse con la protección proporcionada junto con la máquina.

CADENAS

Trabajar con una cadena dañada causa del desgaste en la cadena, en la barra y los cojinetes y puede conducir a la ruptura de la cadena, es extremadamente importante que la cadena está afilada correctamente. La cadena debe ser afilada por un técnico especializado.

BARRA

Debe poner grasa de vez en cuando a través de los orificios de lubricación existentes en la punta de la barra. La parte inferior de la barra está expuesta a un uso relativamente alto. Debe ser volvida cada vez que la cadena es afilada y al mismo tiempo se debe limpiar a lo largo de la barra.

COJINETE DE LA BARRA

Si el cojinete de la barra muestra desgaste, se debe reemplazar la barra.

ESCOBILLAS DE CARBÓN

Cuando las escobillas del motor alcanzan un cierto límite, un mecanismo para el motor. Las escobillas deben ser sustituidas por un técnico calificado. Debe hacer al mismo tiempo una revisión e inspeccionar el motor.

REPARACIONES

Todas las reparaciones deben ser realizadas por un técnico calificado.

DECLARACIÓN DE CONFORMIDAD



Declaramos bajo nuestra exclusiva responsabilidad que el producto con la denominación Motosierra electrica 1800W, con el código VIE1800A cumple con las siguientes normas o documentos normalizados: EN 60745-1 e EN 60745-2 de acuerdo con las determinaciones de las directivas: 2006/42/CE - Directiva de máquinas; 2000/14/CE - Nivel de potencia acústica garantizado: 108 dB.

S. João de Ver,
12 de Mayo de 2014.

Central Lobão S. A.
Director Técnico

CERTIFICADO DE GARANTÍA

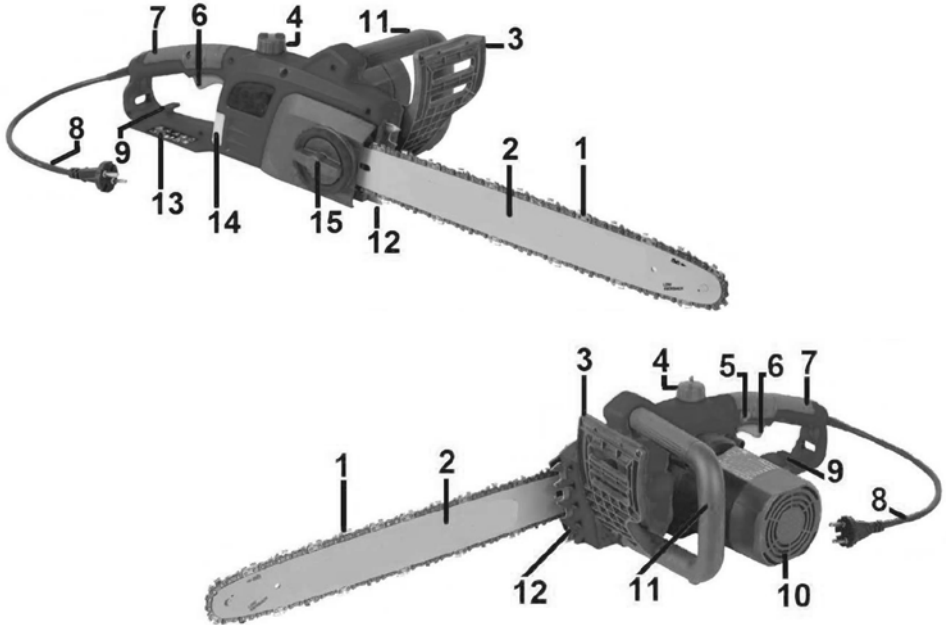

La garantía de este maquina es de dos años a partir de la fecha de compra. Así, debe guardar la prueba de la compra durante ese periodo de tiempo. La garantía incluye cualquier defecto de fabrico, de material o de funcionamiento, así como las partes de repuesto y los trabajos necesarios para su recuperación. Si excluyen de la garantía el malo uso del producto, eventual reparaciones efectuadas por personas no autorizadas (fuera de la asistencia de la marca VITO), así como cualquier daño causado por el uso de la misma.

DESCRIPTION OF THE DEVICE

1. SAW CHAIN
2. GUIDE BAR
3. SAW CHIAN BREAK
4. OIL FILLER CAP
5. SWITCH BLOCKER
6. SWITCH
7. BACK HANDLE
8. ELECTRICAL CABLE
9. CABLE HOLDER
10. MOTOR
11. FRONT HANDLE
12. THEETS
13. HANDLE PROTECTION
14. OIL LEVEL WINDOW
15. SAW CHAIN TIGHT NUT
16. SAW CHAIN TENSION REGULATOR
17. SAW CHAIN PROTECTION

USING THE MACHINE

This machine is designed for:

- Cut trunks, branches and similar materials.

- Prune or fell trees and cut branches of fallen trees or fall.

The user is responsible for any damages arising from the use of the machine for purposes for which it was not designed.

You should be aware and accept the prevention regulations, accidents and the following instructions and the following instructions safety when working with electrical machines.

USE INSTRUCTIONS

Before starting the machine operation, make sure that the electric chain saw is connected to a 220V outlet.

The machine is double insulated. It should, under no circumstances perforate the motor housing of the machine as this may void the effects of double insulation.

WARNING:

If the extension is damaged or cut, immediately remove it from the outlet.

The machine must not be used to rain or should be left in outside in wet weather.

AVERTISSEMENT:

Si le câble d'alimentation est endommagé ou coupé, retirez-le immédiatement de la prise de courant.

L'appareil ne doit pas être utilisé sous la pluie, ni laissé à l'extérieur par temps humide.

FITTING THE BAR AND CHAIN

If the machine is connected to supply, remove the plug.

Use protective gloves whenever perform any work on the machine. Loosen the nut (15) and remove the chain cover (17).

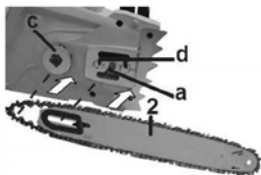
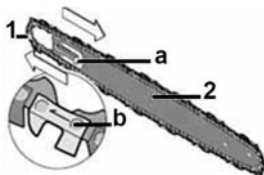

Place the blade (2) by inserting the adjuster screw hole in (a). Rotate the adjuster fully to the left. Insert the chain (1) on the blade (2) and the pinion (c). Note the cut-off direction (b).

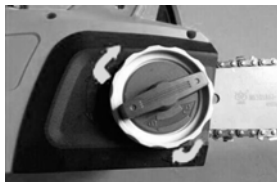

Place the chain cover (17) and tighten the screw (15) until it touches the blade to the machine body. Then turn the adjusting ring (16) to rotate clockwise, leaving a gap of 3-6mm between the bar and chain (Figure 7). When you have this off, tighten the screw (15).

LUBE OIL FOR CURRENT

When the machine is provided, no should has oil in the reservoir fills you up before connecting. Use lubricants "VITO" specific for lubrication of chains chainsaw. Never use used oil lubricate the chain.

To put oil unscrew the cap (4). Make sure it does not come dirt in the tank to put oil.

The oil level can be checked through the viewfinder (14).

ELECTRICAL CONNECTION

The machine was produced with a purposely relatively short extension reducing the risk of cut during work. Before connecting the auxiliary extension machine check if this is damaged or deteriorated. Never use the machine if the extension is not in perfect conditions.

TURN ON AND OFF

By connecting the machine, the guard protection (3) should be on your normal position, pressed in direction of the handle (11). The machine is equipped with a system for preventing accidental starts.

To call:

- Grasp the handle (11) by hand left;
- With the right hand thumb press the security button (5) the left side of the handle light switch.
- With button still pressed, pull the trigger (6).
- Release the safety button.

To turn off release the trigger (the safety button returns to lock position).

The noise the machine makes the slow down is normal and not It affects the function or service life. durée de vie.

CHECK THE CHAIN LUBRICATION

Work without lubrication current damage quickly chain and bar, making them irreparable and should therefore check the oil level before starting any work.

Never work without oil lubricant. To check the operation lubrication system connect the machine and hold it with the current over an area slightly Color (e.g., a sheet Journal). Press the switch (6) to connect with and chain saw current pointed to the role should begin to appear a growing feature oil splashes. This shows that the lubrication system is work.

BRAKE CHAIN

The machine is equipped with a chain brake which for current in a split second when:

- The protective guard (3) is activated
- Manually or when using the machine, as result of a strong rebound.

When the chain brake is engaged by the guard (3) do not turn the engine unnecessarily.

SPECIAL PRECAUTIONS OF THE SECURITY USING CHAIN SAW

When working with the machine, should wear protective gloves, shoes security, protective leggings, glasses and hearing protection. If the work involves risk head injuries, you should use also protective helmet. To felling trees and cutting branches trees falling or fallen, you should use also face shield.

Always remove the plug before performing any check or adjust the chain tension by placing a new current or correct any error and where to move

machine from one workplace to other.

Never turn on the machine without being to hold firmly, without having a firm support and ensuring that both the bar as the current does not They are in contact with none object.

Hold the machine always both hands (right hand on rear handle (7), the left hand in handle (11)). Never cut above the height of his shoulders, standing on top of a ladder, in a tree or any unsafe position.

When cutting wood departure, has careful with small pieces timber that may be hurled by the current. During the breaks, the machine must be placed on the floor, so that there is the risk of damage to persons or machine.

The machine must not be borrowed or to allow its use by persons not familiar with the use. The instructions must always accompany the machine.

KICKBACK

If the top bar Inadvertently touch an object hard as the trunk of a tree to cut branches, or an adjacent object, or a trunk that is too close which is to be cut, the machine can retreat toward the user as shown in figure 8.

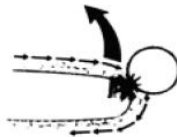

PUSH-BACK

This occurs if you try cutting with the lower part of the chain, where this touch in some hard object or gasket during cutting.

PULL-BACK

If the teeth (12) do not stop They are touching the wood to cut, the current below the bar will pull the machine forward, forcing the chain packing or go against a solid object. It is important to cut his teeth to stop leaning against the wood.

WORKING WITH MACHINE

Every time you start work, make sure the machine is in perfect condition. It is particularly important to ensure that the bar is properly placed, that the chain is properly and that the tensioned brake works correctly. Before using the machine for first time should practice cutting trunks using an easel or a similar support. When working with the machine, should pay attention and retain the extension removed from the stream.



Press the stop teeth (12) against the wood and begin cutting the machine holding the handles (7:11). When lifting the handle (7) begins to cut.



If you can not cut wood in one fell swoop:

- Apply slight pressure on handle (11) and continue to cut
- Slightly pull the machine back
- Place the stop teeth one little further down,
- Finish the cut by lifting the handle switch.

Remove the machine with wood current still rotating.

When cutting wood lying on the floor, never let the chain touch the Soil: can damage the machine and Current immediately.

When cutting logs an enclave, the user should always be above trunk.

PRUNE TREES

To prune trees, cut ever from above allowing the branch falls. It can however be necessary to make the first cut the bottom branch.

When cutting a branch the machine must be pressed against the log whenever possible.

Never cut branches using only the tip of the bar.

Should take extra care to cut branches that are on tension, which can hit it.

TIPPING A TREE

Before starting the overthrow of a Tree, you should analyze wherever it falls and that nothing is in that area, as power lines, vehicles, houses that can be damaged.

People or animals should not being less than the length of 2 trees from away from the tree base cut to the top.

Should look for two routes of

exhaust, each with an angle 45° in the opposite direction to which want the tree to fall (fig.10). These escape routes must be free and clear.

You should make an undercut in trunk to determine the direction in which the tree will fall.

The lower court, which must have a depth equal to ¼ of the diameter trunk (Figure 12). It must first be cut a lower angle and then horizontally to the top.

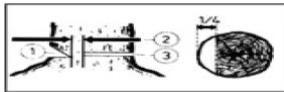
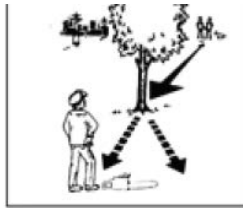

Cutting fall should be done slightly above the lower court.

This cut should not go through all the trunk but leave a small strip by cutting. Otherwise tree can fall without control. The wrap strip to be 1/10 trunk diameter.

Should put wedges timely. only wedges wood, aluminum or plastic should be used, never use steel or metal wedges.

ADJUST THE TENSION CHAIN

When working, the chain expands resulting from heating. If there is too much slack, you can skip the bar.

If the chain is tensioned when is very hot, it is important relieve some tension so finish the job, otherwise

it may contract with cooling and get too tight.

INSUFFICIENT LUBRICATION

When working with the machine about 20 minutes should be left only some oil in the reservoir.

If not, the cause may be a blockage in the its circuit (Fig 4 d) and / or hole lubricating the bar. If so, should clear up.

To clean the oil circuit should remove the guard (17).

TRANSPORT

After use, the bar and chain must be covered with the protection provided together with the machine.

CHAINS

Working with a damaged power causes wear on the chain, bar and bearings and can lead to breakage the current, extremely being important that the chain is suitably sharp.

The chain should be sharpened by a specialist.

BAR

Should put grease Occasionally through hole existing lubrication in the tip of the bar. The bottom of the bar is exposed to a relative high use. Should be turn when the current is sharp and at the same time should be cleaned throughout the bar.

BOWLING BAR

If the bearing bar show wear, the bar must be replaced.

BRUSHES COAL

When the motor brushes reach a certain limit, a mechanism for motor. Brushes should be replaced by an engineer. Must make while a general review an inspect the engine.

REPAIRS

All repairs should be performed by a qualified technician.

DECLARATION OF CONFORMITY



We declare under our exclusive responsibility, that the product Electric Chain Saw 1800W, with code VIE1800A meets the following standards or standardization documents: EN 60745-1 and EN 60745-2 according to the determinations of the directives: 2006/42/CE - Machinery Directive; 2000/14/CE - Sound power level guaranteed: 108 dB.

S. João de Ver,
May 12th of 2014.

Central Lobão S. A.
Responsible for the Technical File



WARRANTY TERMS



The warranty of this machine is two years from the date of purchase. You should, therefore, keep your proof of purchase during this period of time. The warranty covers any manufacturing defect in material or operating, as well as parts and work needed for their recovery. Excluded from the warranty the misuse of the product, any repairs carried out by unauthorized persons (outside the service center of the brand VITO) as well as any damage caused by the use of it.

DESCRIPTION DE L'APPAREIL

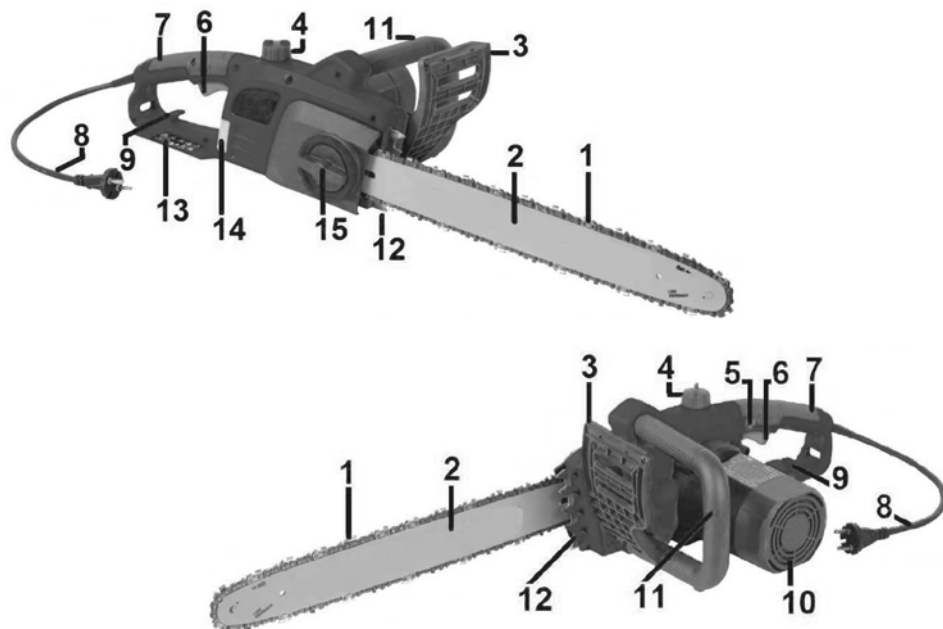

1. CHAÎNE
2. GUIDE-CHAÎNE
3. FREIN DE LA CHAÎNE
4. BOUCHON DU RÉSERVOIR D'HUILE
5. VERROUILLAGE DE L'INTERRUPTEUR
6. INTERRUPTEUR
7. POIGNÉE ARRIÈRE
8. CÂBLE ÉLECTRIQUE
9. SUPPORT DU CÂBLE
10. MOTEUR
11. POIGNÉE D'AVANT
12. DENTS
13. PROTECTION DE LA POIGNÉE
14. AFFICHEUR DU NIVEAU D'HUILE
15. ÉCROU DE SERRAGE DE LA CHAÎNE
16. TENDEUR DE TENSION DE LA CHAÎNE
17. PROTECTEUR DU GUIDE-CHAÎNE

UTILISATION DE L'APPAREIL

Cet appareil a été conçu pour:

- Couper des troncs, des branches et des matériaux en bois
- Tailler ou abattre des arbres et couper des branches d'arbres tombées ou sur le point de tomber

L'utilisateur est responsable de tout dommage résultant de l'utilisation de l'appareil pour des fins pour lesquelles il n'a pas été conçu. Vous devez être attentifs et accepter les règlements de prévention des accidents et les instructions de sécurité suivantes lorsque vous travaillez avec des appareils électriques.

INSTRUCTIONS D'UTILISATION

Avant de mettre l'appareil en marche, assurez-vous qu'il soit connecté à une prise 220V. L'appareil possède une double isolation.

Vous ne devez, en aucun cas, percer le carter du moteur de l'appareil car cela pourrait annuler les effets de la double isolation.

AVERTISSEMENT:

Si le câble d'alimentation est endommagé ou coupé, retirez-le immédiatement de la prise de courant.

L'appareil ne doit pas être utilisé sous la pluie, ni laissé à l'extérieur par temps humide.

MONTAGE DU GUIDE-CHAÎNE ET DE LA CHAÎNE

Si l'appareil est connecté au courant, retirez la fiche de la prise. Utilisez des gants de protection chaque fois que vous effectuez des travaux sur l'appareil. Dévissez l'écrou (15) et retirez le couvercle de la chaîne (17).

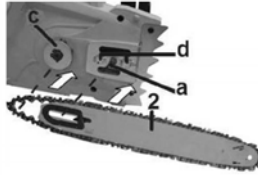
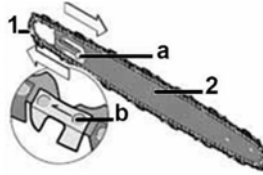

Placez le guide-chaîne (2) en insérant le trou de l'affineur dans le vis (a). Tournez-le complètement vers la gauche. Insérez la chaîne (1) dans le guide-chaîne (2) et dans le pignon (c). Faites attention au sens de la coupe (b).

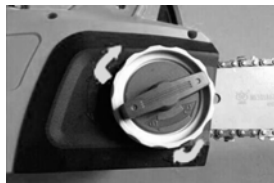

Placez le couvercle de la chaîne (17) et serrez la vis (15) jusqu'à ce qu'il soit en contact avec le guide-chaîne. Ensuite tournez la bague de réglage (16) dans le sens des aiguilles d'une montre, en laissant

un espace de 3-6 mm entre le guide-chaîne et la chaîne (fig 7). Quand vous avez cet espace, serrez fermement la vis (15).

HUILE DE LUBRIFICATION POUR LA CHAÎNE

Lorsque l'appareil est livré, il ne possède pas d'huile dans le réservoir. Vous devez donc le remplir avant de le brancher l'appareil.

Utilisez des lubrifiants "VITO", spécifiques pour la lubrification des chaînes des tronçonneuses.

N'utilisez jamais de l'huile usée pour lubrifier la chaîne.

Pour mettre de l'huile dévissez le bouchon (4).

Assurez-vous que la saleté ne pénètre pas dans le réservoir en mettant l'huile.

Le niveau d'huile peut être vérifié au travers de l'afficheur (14).

RACCORDEMENT ÉLECTRIQUE

L'appareil a été délibérément fabriqué avec une extension relativement courte afin de réduire le risque de la couper durant le travail.

Avant de brancher la rallonge auxiliaire à l'appareil, assurez-vous qu'elle ne soit pas endommagée ou détériorée.

N'utilisez jamais l'appareil si la rallonge n'est pas en parfait état.

BRANCHER ET DÉBRANCHER (ON/OFF)

En connectant l'appareil, le protecteur (3) doit être dans sa position normale, pressonnée vers la poignée (11).

L'appareil est équipé avec un système pour prévenir tout démarrage accidentel.

Pour brancher:

- Saisissez la poignée (11) avec la main gauche;
- Avec le pouce de la main droite appuyez sur le bouton de sécurité (5) du côté gauche de la poignée de l'interrupteur;
- Sans lâcher le bouton, tirez sur la gâchette (6);
- Relâchez le bouton de sécurité. Pour débrancher appuyez sur la gâchette (le bouton de sécurité revient sur la position verrouillée). Le bruit que l'appareil produit en réduisant la vitesse est normal et n'affecte pas les fonctions ni la durée de vie.

A VÉRIFIER LA LUBRIFICATION DE LA CHAÎNE

Travailler sans lubrification de la chaîne endommage rapidement la chaîne et la barre, en les rendant irréparables, vous devez pourtant vérifier le niveau d'huile avant de commencer tout travail.

Ne travaillez jamais sans huile de lubrification.

Pour vérifier le fonctionnement du système de lubrification, branchez l'appareil et maintenez-le avec la chaîne sur une surface légèrement colorée (par exemple, un journal). Appuyez sur l'interrupteur (6) pour brancher l'appareil et avec la chaîne dirigée vers le journal, il devra commencer à apparaître filet croissant d'éclaboussures d'huile. Ceci montre que le système de lubrification fonctionne correctement.

FREIN DE LA CHAÎNE

L'appareil est équipé d'un frein de chaîne qui arrête la chaîne en une fraction de seconde lorsque:

- Le protecteur (3) est enlevé;
 - Manuellement ou lors de l'utilisation de l'appareil, comme résultat d'un fort rebond.
- Lorsque le frein de la chaîne est

enclenché par le protecteur (3) ne branchez pas le moteur inutilement.

PRÉCAUTIONS SPÉCIALES DE SÉCURITÉ LORS DE L'UTILISATION DE L'APPAREIL

Lorsque vous travaillez avec l'appareil, vous devez porter des gants de protection, des chaussures de sécurité, des genouillères de protection, des lunettes et des protecteurs auditifs.

Si le travail comporte des risques de blessures à la tête, vous devez également utiliser un casque de protection.

Vous devez également utiliser un protecteur facial, lorsque vous abattez des arbres et quand vous coupez des branches d'arbres tombées.

Débranchez toujours la fiche de la prise avant de procéder ou vérifier tout réglage dans la tension de la chaîne, en plaçant une nouvelle chaîne ou en corrigeant toute erreur et lors du déplacement de l'appareil d'un lieu de travail à un autre.

Ne branchez jamais l'appareil sans le tenir fermement, sans avoir un appui solide et en vous assurant que ni le guide-chaîne ni la chaîne ne sont en contact avec tout objet.

Tenez toujours l'appareil avec les deux mains (la main droite sur la poignée arrière (7), la main gauche sur la poignée avant (11)).

Ne coupez jamais au-dessus de la hauteur de vos épaules, en étant sur une échelle, sur un arbre ou dans une position instable.

Lors de la coupe de bois cassé, soyez attentif aux petits morceaux de bois qui peuvent être projetés par la chaîne.

Pendant les pauses, l'appareil doit être placé sur le sol, pour qu'il n'y ait pas de risque de dommages pour les personnes ou pour l'appareil.

L'appareil ne doit pas être prêté et vous ne devez pas permettre son utilisation par des personnes non

familiarisées avec le même.

Les instructions devraient toujours accompagner l'appareil.

REBOND À L'ARRIÈRE

Si la partie supérieure du guide-chaîne touche par inadvertance un objet dur, comme le tronc d'un arbre quand vous coupez des branches, ou un objet adjacent, ou un tronc qui est trop proche de celui qui est en train d'être coupé, l'appareil peut reculer en direction de l'utilisateur, comme indiqué sur la figure 8.

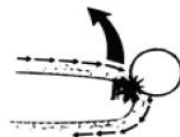

REBOND

Cela se produit si vous essayez de couper avec la partie inférieure de la chaîne, et si celle-ci touche tout objet dur ou bloque pendant la coupe.

BLOCAGE

Si les dents (12) d'arrêt ne sont pas en contact avec le bois à couper, la chaîne en dessous du guide-chaîne va tirer l'appareil vers l'avant, en forçant la chaîne à bloquer ou aller contre un objet solide.

Il est important couper avec les dents d'arrêt contre le bois.

COMME TRAVAILLER AVEC L'APPAREIL

Chaque fois que vous commencez à travailler, assurez-vous que l'appareil soiten parfait état.

Il est particulièrement important de vérifier si le guide-chaîne est placé correctement, si la chaîne est bien

tendue et si le frein fonctionne convenablement.
 Avant d'utiliser l'appareil pour la première fois vous devez vous entraîner en coupant des troncs en utilisant un chevalet ou un support similaire.
 Lorsque vous travaillez avec l'appareil, vous devez faire attention et tenir l'extension éloignée de la chaîne.

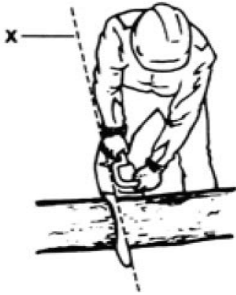

Appuyez sur les dents d'arrêt (12) contre le bois et commencez à couper en tenant l'appareil par les poignées (7 et 11).
 Lorsque vous soulevez la poignée (7) commencez à couper.



Si vous ne pouvez pas couper du bois d'un seul coup:

- Appliquez une légère pression sur la poignée (11) et continuez à couper;
 - Tirez légèrement l'appareil vers l'arrière;
 - Placez les dents d'arrêt un peu plus bas;
 - Terminez la coupe en levant la poignée de l'interrupteur.
- Retirez l'appareil du bois avec la chaîne en fonctionnement.
 Lors de la coupe du bois qui se

trouve sur le sol, ne laissez jamais la chaîne toucher le sol: cela peut endommager l'appareil et la chaîne immédiatement.

Lors de la coupe des troncs dans une enclave, l'utilisateur doit toujours se placer au-dessus du tronc.

TAILLER LES ARBRES

Lors de la taille des arbres, coupez toujours la partie supérieure en permettant que la branche tombe. Il peut toutefois être nécessaire d'effectuer la première coupe dans la partie inférieure de la branche.
 Lors de la coupe d'une branche l'appareil doit être appuyé contre le tronc chaque fois que c'est possible. Ne coupez jamais les branches en utilisant à peine l'extrémité du guide-chaîne.

Vous devez prendre des précautions supplémentaires lors de la coupe de branches qui se trouvent sous tension, et qui peuvent vous atteindre.

ABATTRE UN ARBRE

Avant de commencer l'abattage d'un arbre, vous devez analyser le local où vous prétendez qu'il tombe, pour que rien ne se trouve dans cette zone, tels que les lignes électriques, les véhicules, les maisons qui peuvent être endommagés.

Les personnes ou les animaux ne doivent pas se trouver à moins de 2 arbres de distance, depuis la base de l'arbre à couper jusqu'au top. Vous devez chercher deux voies d'évacuation, chacune avec un angle de 45° dans la direction opposée à laquelle vous voulez que l'arbre tombe (fig.10).

Ces voies d'évacuation, doivent être libres et désobstruées.

Vous devez faire une coupe inférieure dans le tronc afin de déterminer la direction dans laquelle l'arbre devra tomber. La coupe inférieure, qui devrait

avoir une profondeur égale à $\frac{1}{4}$ du diamètre du tronc (Figure 12). Il doit d'abord être coupé dans un angle inférieur et après horizontalement jusqu'au top.

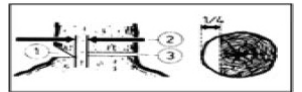
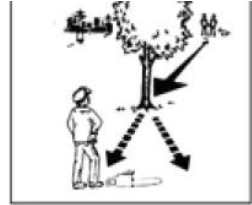

La coupe de chute doit être effectuée légèrement au-dessus de la coupe inférieure.

Cette coupe ne doit pas traverser tout le tronc, et vous devez laisser une petite bande à couper.

Sinon, l'arbre peut tomber sans contrôle.

La bande qui n'a pas été coupée, doit correspondre à $\frac{1}{10}$ du diamètre du tronc.

Vous devez placer des cales opportunément.

Vous ne devez utiliser que des cales en bois, en aluminium ou en plastique.

N'utilisez jamais des cales en acier ou métal.

AJUSTER LA TENSION DE LA CHAÎNE

Lorsque vous travaillez, la chaîne s'allonge en raison du réchauffement. Si vous avez trop de jeu, elle peut sauter du guide-chaîne.

Si la chaîne est tendue quand elle est très chaude, il est important de soulager un peu la tension

dès que vous terminez le travail, sinon elle peut contracter avec le refroidissement et rester trop serrée.

LUBRIFICATION INSUFFISANTE

Lorsque vous travaillez avec l'appareil pendant environ 20 minutes, il devra rester à peine un peu d'huile dans le réservoir. Dans le cas contraire, la cause peut être un blocage dans le circuit (figure 4-d) et / ou le trou de lubrification de la barre. Si c'est le cas, vous devez nettoyer. Pour nettoyer le circuit d'huile devriez retirer le protecteur (17).

TRANSPORT

Après l'utilisation, le guide-chaîne et la chaîne doivent être couverts par le protecteur de guide-chaîne fourni avec l'appareil.

CHAÎNES

Travailler avec une chaîne endommagée provoque une usure de la chaîne, du guide-chaîne et des roulements et peut conduire à la rupture de la chaîne, il est donc extrêmement important que la chaîne soit correctement aiguisée. La chaîne doit être affûtée par un technicien spécialiste.

GUIDE-CHAÎNE

Si le roulement de la barre montre des signaux d'usure, le guide-chaîne doit être remplacé.

COJINETE DE LA BARRA

Si el cojinete de la barra muestra desgaste, se debe reemplazar la barra.

BROSSES DE CHARBON

Lorsque les brosses du moteur atteignent une certaine limite, un mécanisme arrête le moteur. Les brosses doivent être remplacées par un technicien qualifié. Au même temps, vous devez effectuer une révision générale et inspecter le moteur.

RÉPARATIONS

Toutes les réparations doivent être effectuées par un technicien qualifié.

DECLARATION DECONFORMITÉ



Nous déclarons sous notre exclusive responsabilité que le produit: Tronçonneuse Électrique 1800W, avec le code VIE1800A répond aux normes ou documents de normalisation suivantes: EN 60745-1 et EN 60745-2 selon les déterminations des directives: 2006/42/CE - Directive machines; 2000/14/CE - Niveau de puissance acoustique garanti: 108 dB.

S. João de Ver,
12 Mai 2014.

Central Lobão S. A.
Responsable du Processus
Technique

DÉCLARATION DE CERTIFICAT DE GARANTIE



La garantie de cet machine est de deux ans, à partir de la date d'achat. Vous devrez, pourtant, garder la preuve de l'achat durant cette période de temps. La garantie englobe n'importe quel défaut de fabrication, du matériel ou du fonctionnement, ainsi que les pièces de rechange et les travaux nécessaires à sa récupération. Sont exclues de la garantie la mauvaise utilisation du produit, les éventuelles réparations réalisées par des personnes non autorisées (en dehors de l'assistance de la marque VITO), ainsi que n'importe quel dommage causé par l'utilisation de l'appareil.





**CENTRAL
LOBÃO**

TOOLS WITH
HARD WORK SPIRIT.



CE
14

DECLARAÇÃO CE DE CONFORMIDADE

Declaramos sob nossa exclusiva responsabilidade que o artigo a seguir descrito:

DESCRIÇÃO	CÓDIGO
ELECTROSSERRA 1800W	VIE1800A

cumpra as seguintes normas ou documentos normativos: EN 60745-1
e EN 60745-2 conforme as determinações das directivas:

2006/42/CE - Diretiva de máquinas;

2000/14/EC - Nível de potência acústico garantido: L_wA: 108 dB(A)

- Nível de potência acústico medido: L_pA: 95 dB(A).

S. João de Ver, 12 de Maio de 2014.

Central Lobão S.A.

Responsável do Processo Técnico



CENTRAL LOBÃO S.A.
RUA DA GÂNDARA, 664
4520-606 S. JOÃO DE VER
STA. MARIA DA FEIRA - PORTUGAL