

VITO PRO-POWER

MANUAL DE INSTRUÇÕES
MANUAL DE INSTRUCCIONES
INSTRUCTION MANUAL
MODE D'EMPLOI

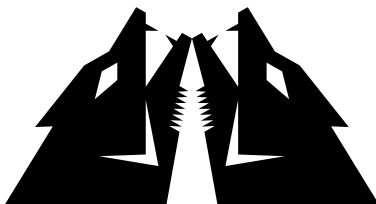

PT Pág. 3
BERBEQUIM SEM FIOS

EN Pág. 11
CORDLESS DRILL

ES Pág. 7
TALADRO SIN CABLE

FR Pág. 15
PERCEUSE SANS FIL

ICONOGRAFIA / ICONOGRAFÍA / ICONOGRAPHY / ICONOGRAPHIE



Voltage
Voltaje
Voltage
Tension



Bateria lítio
Bateria litio
Lithium battery
Batterie lithium



Reversível
Reversible
Reversible
Réversible



Rotações por min
Rotaciones por min
RPM
Tour pour min



Rotações por min
Rotaciones por min
RPM
Tour pour min



Ajuste de torque
Ajuste de torque
Torque adjustment
Reglage l'embrayage



Iluminação
Iluminación
Lightening
Illumination



Diametro máx. broca
Diametro max. broca
Drill's max. diameter
Diametre max. forets



2 velocidades
2 velocidades
2 speeds
2 vitesses



Indicador nível de carga
Indicador nível de carga
Charge level indicator
Indicateur niveau de charge



Paragem rápida
Parada rápida
Quick stop
Arrêt rapide



Punho suave
Empuñadura suave
Soft grip
Poignée douce



Tempo de carga
Tiempo de carga
Charging time
Temps de charge



Mala
Maleta
Case
Malette



Peso
Peso
Weight
Poids



Duplo isolamento
Doble aislamiento
Double isolation
Double isolement



Nível sonoro
Nivel de sonoridad
Noise level
Niveau sonore



Certificação
Certificación
Certified
Certification



Certificação
Certificación
Certified
Certification



Certificação
Certificación
Certified
Certification

IMPORTANTE: Ler sempre as instruções antes de começar a utilizar a sua ferramenta elétrica.

Precauções básicas de segurança:

1. Mantenha a área de trabalho limpa. Um local desordenado pode provocar acidentes.
2. Não utilize ferramentas elétricas em locais molhados ou húmidos. Não exponha as ferramentas elétricas à chuva. Mantenha o local de trabalho bem iluminado. Não utilizar em locais com gases/líquidos inflamáveis.
3. Não permita a permanência de crianças junto ao local de trabalho. Todas as pessoas deverão ficar afastadas.
4. Deve guardar todas as ferramentas em local seco, alto e fechado.
5. Conseguirá um trabalho com melhor qualidade se o adequar à velocidade da máquina. Evite sobrecargas desnecessárias que poderão por em risco o operador e a ferramenta elétrica.
6. Não force ferramentas e acessórios pequenos para executar o trabalho de máquinas maiores, e não as use para trabalhos desadequados.
7. Não vista roupas largas nem jóias, estas poderão ficar presas na ferramenta. Recomenda-se o uso de luvas e calçado de trabalho. O cabelo longo deverá também ser preso.

8. Utilize sempre óculos de proteção. Se houver pó, use também máscara protetora.
9. Mantenha-se sempre em equilíbrio.
10. Mantenha as ferramentas limpas para um rendimento melhor e mais seguro. Siga as instruções de manutenção. Mantenha as mãos secas, limpas e sem óleo.
11. Mantenha-se alerta, atento ao seu trabalho e utilize o bom senso. Não continue a trabalhar se estiver fatigado.
12. Antes de iniciar o trabalho com qualquer ferramenta, deve comprovar que não há peças danificadas. Verifique cuidadosamente a montagem e afinação de todas as peças móveis.
13. Qualquer peça danificada deve ser adequadamente reparada ou substituída por um técnico qualificado. Não utilize a ferramenta se o interruptor não estiver a funcionar.
14. O uso de um acessório inadequado representa um risco potencial para o utilizador.
15. Esta ferramenta está em conformidade com as regulamentações de segurança vigentes. A sua reparação deverá apenas ser efectuada por um técnico qualificado. De outra forma, o risco para o utilizador é real.
16. Perigo de incêndio: Evite o curto-circuito nos contatos metálicos da bateria.

17. O líquido da bateria pode ser nocivo. Em caso de contato com a pele, lave imediatamente com água. Neutralize com um ácido suave, com sumo de limão ou vinagre. Em caso de contato com os olhos, enxague abundantemente com água e consulte um médico

ESTRUTURA

As aparafusadoras sem fio VITO são ferramentas elétricas de classe II, com estrutura de duplo isolamento.

NOTA: Esta aparafusadora sem fios, vem equipada com duas baterias.

DESCRIÇÃO DA FERRAMENTA

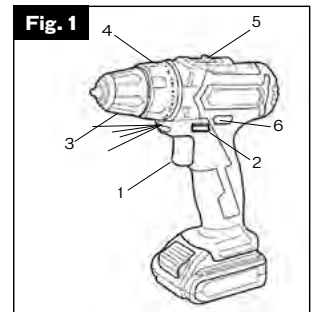

1. Interruptor de velocidade variável
2. Seletor do sentido da rotação
3. Bucha de aperto rápido
4. Seletor de modo Torque
5. Seletor de velocidade
6. Indicador de carga da bateria

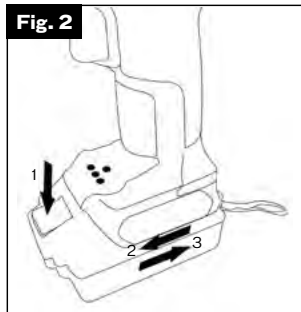
BATERIA**Fig. 2**

1. Para colocar a bateria, inseri-la (3).
2. Para retirar a bateria, pressionar (1) e puxar (2).

Desligue sempre o carregador antes de inserir ou retirar a bateria. Durante a carga, o conjunto carregador/bateria poderão ficar um pouco quentes. Isto é normal e não indica qualquer anomalia.

Se a bateria a carregar estiver quente, deverá deixar arrefecer antes de a colocar à carga (fig. 9).

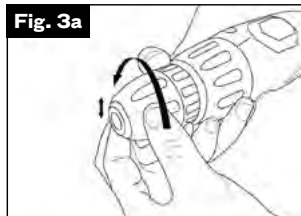
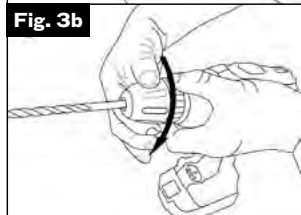
INSTRUÇÕES DE FUNCIONAMENTO**Fig. 3a****Fig. 3b**

1. Para abrir a bucha, rodar no sentido anti-horário (3a).
2. Para apertar acessórios na bucha, rodar no sentido horário (3b).

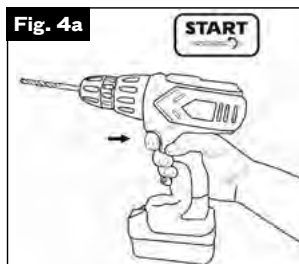
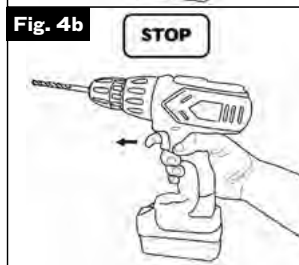
Fig. 4a**Fig. 4b**

1. Para iniciar, pressione o interruptor (4a).
2. Para parar, solte o interruptor (4b).

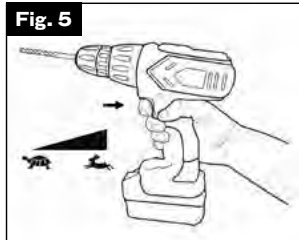
Fig. 5

Para aumentar ou diminuir a rotação, pressione/alivie o interruptor.

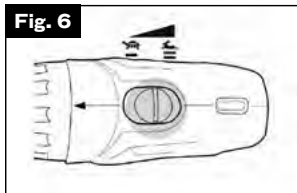
Fig. 6

Para selecionar a velocidade 1 ou 2.

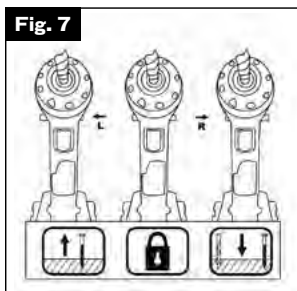
Fig. 7

Pressione o seletor de sentido de rotação para a direita ou para a esquerda, para inverter o sentido de rotação.

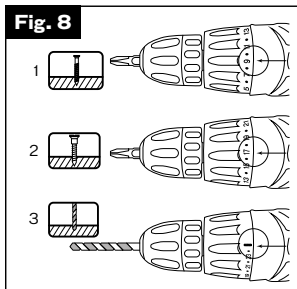
Fig. 8

1. Aparafusar com menor binário.
2. Aparafusar com maior binário.
3. Furar pedra, paredes.

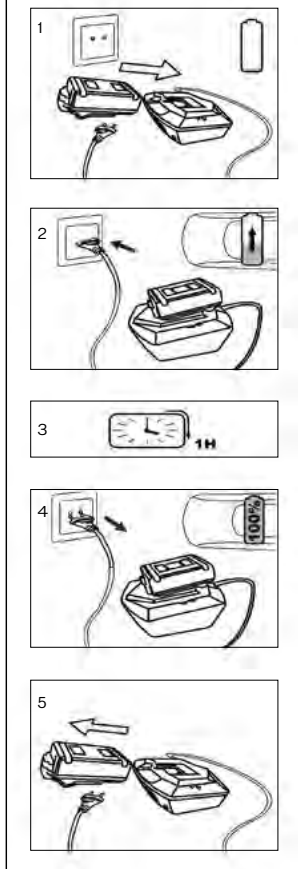
Fig. 9

1. Desligar da corrente antes de colocar a carregar.
2. Depois de inserir a bateria no carregador, ligue a corrente. LED vermelho acende.
3. O LED verde acende quando a bateria estiver completamente carregada.
4. Desligar da corrente após carga completa.
5. Retirar a bateria do carregador.

Fig. 10**Fig. 11**

Não coloque as baterias no lixo!
Utilize Pontos de Reciclagem.

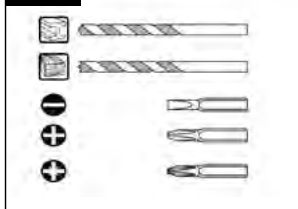
Fig. 12

NOTA: Mantenha o motor em funcionamento ao retirar a broca do orifício efectuado, evitando que a mesma bloqueie no referido orifício.

MANUTENÇÃO

Desligue sempre o carregador da tomada antes de o limpar. Utilize um pano macio. Remova a bateria antes de limpar a aparafusadora. Conserve desimpedidas as aberturas de ventilação.

**DECLARAÇÃO
DE CONFORMIDADE****CERTIFICADO
DE GARANTIA**

Declaramos sob nossa exclusiva responsabilidade que este artigo com a designação Aparafusadora sem fios e código VIBSFL144A, cumpre as seguintes normas ou documentos normativos:

ALPS GS 2014: 01 PAK,
EN 60335-1, EN 50335-2-29,
EN 62233, EN 60745-1,
EN60745-2-1 e EN 60745-2-2,

conforme as determinações das diretivas:

2014/35/EU - Diretiva de baixa tensão CE;

2006/42/CE - Diretiva de máquinas;

2011/65/EU - Diretiva ROHS

2000/14/EC - Nível de potência acústico garantido: 81 dB.

S. João de Ver,
9 de Fevereiro de 2017.

Central Lobão S. A.
Responsável do Processo Técnico



A garantia desta máquina é de dois anos a partir da data de compra. Deverá, pois, guardar a prova de compra durante esse período de tempo. A garantia engloba qualquer defeito de fabrico, de material ou de funcionamento, assim como os sobressalentes e trabalhos necessários para a sua recuperação. Excluem-se da garantia a má utilização do produto, eventuais reparações efectuada por pessoas não autorizadas (fora da assistência da marca VITO), assim como qualquer estrago causado pela utilização da mesma.

IMPORTANTE: siempre leer las instrucciones antes de empezar a utilizar la herramienta eléctrica.

Medidas de seguridad básicas:

1. Mantener área de trabajo limpia. Un sitio desordenado puede causar daños.
2. No utilizarse herramientas eléctricas en locales mojados. No exponga las herramientas eléctricas a la lluvia. Mantener el lugar de trabajo bien iluminado. No utilice en lugares con gas / líquidos inflamables.
3. No permita niños en el lugar de trabajo. Todas las personas deben mantenerse alejadas.
4. Debe guardar todas las herramientas en lugar seco, alto y cerrado.
5. Consegua un trabajo con mejor calidad si ajustar la velocidad de la máquina. Evitar sobrecargas innecesarias que podrán poner en riesgo el operador y la herramienta eléctrica.
6. No forzar herramientas y accesorios pequeños para ejecutar trabajos de máquinas mayores, no los use para trabajos inadecuados.
7. No use ropas anchas ni joyas, estos pueden atascar a la herramienta. Se recomienda el uso de guantes y calzado de seguridad. Siempre agarrar el cabello largo.

8. Use siempre gafas de protección. Si hay polvo, use también una mascarilla de protección.
9. Tener siempre el equilibrio.
10. Mantenga las herramientas limpias para un funcionamiento mejor y más seguro. Siga las instrucciones de mantenimiento. Mantenga las manos secas, limpias y sin aceite.
11. Mantengase alerta, alerta a su trabajo y use su buen juicio. No seguir trabajando mientras se está cansado.
12. Antes de comenzar el uso de cualquier herramienta debe comprobar que no hay piezas dañadas. Se recomienda inspeccionar el montaje y ajustes de todas las partes en movimiento.
13. Cualquier partes dañadas deben ser reparadas correctamente o sustituidas por un técnico competente. No use la herramienta si el interruptor no funciona.
14. El uso de accesorios inadecuados representa un riesgo potencial al usuario.
15. Esta herramienta esta en conformidad con las normas de seguridad correspondientes. Su reparación deberá ser realizada solo por un técnico calificado. De otro modo, el riesgo para el usuario es real.
16. Peligro de incendio: evite el cortocircuito en los contactos metálicos de la batería.

17. El líquido de la batería puede ser perjudicial. Si hay contacto con la piel, lavar inmediatamente con agua. Neutralizar con un ácido suave, con jugo de limón o vinagre. En caso de contacto con los ojos, lavar con abundante agua y consultar a un médico.

ESTRUCTURA

Los taladros sin cable vito son herramientas eléctricas de clase ii, con estructura de doble aislamiento.

NOTA: este taladro sin cable, está equipado con dos baterías.

DESCRIPCIÓN DE LA HERRAMIENTA

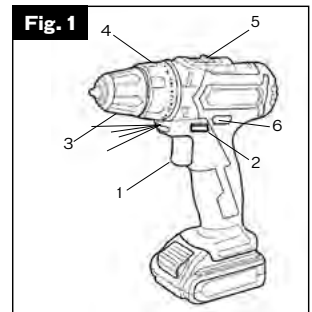

1. Interruptor de velocidad variable
2. Conmutador de sentido de rotación
3. Encaje de apriete rápido
4. Conmutador de torque
5. Selector de velocidad
6. Indicador de carga de la batería

BATERIA

Fig. 2

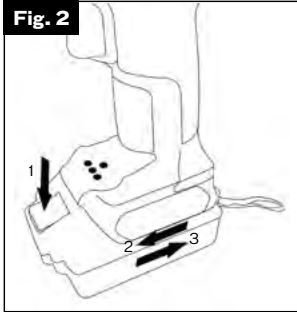

1. Para poner la batería, insertar (3).
2. Para extraer la batería, presione (1) y tire (2).

Siempre desconecte la herramienta antes de poner o quitar la batería. Durante la carga, el conjunto batería / cargador se pueden quedar un poco caliente. Esto es normal y no indica ningún fallo. Si la batería que quiere cargar está caliente, dejar enfriar antes de cargar (fig. 9).

INSTRUCCIONES DE FUNCIONAMIENTO

Fig. 3a

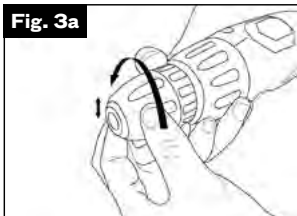
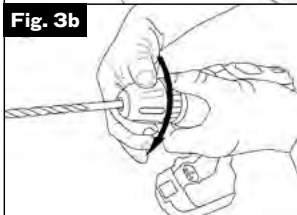

Fig. 3b



1. Para abrir el encaje, gírelo en sentido antihorario (3a).
2. Para apretar accesorios en el encaje, girar en sentido horario (3b).

Fig. 4a

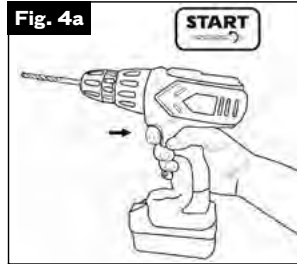
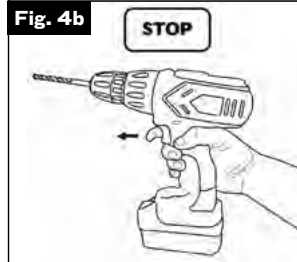
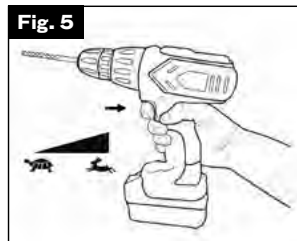

Fig. 4b



1. Para iniciar hacer presión en el interruptor (4a).
2. Para parar, soltar el interruptor (4b).

Fig. 5



Para aumentar o disminuir la rotación hacer presión/aliviar el interruptor.

Fig. 6

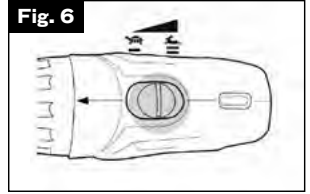

Para seleccionar la velocidad 1 o 2.

Fig. 7

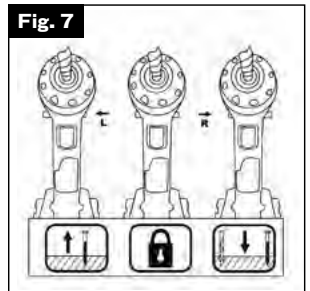

Hacer presión en el conmutador de sentido de rotación a la derecha o izquierda, para invertir el sentido de rotación.

Fig. 8

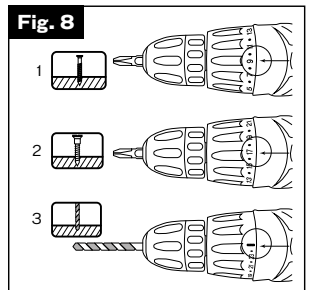

1. Atornillar con un par pequeño.
2. Atornillar con un par mayor.
3. Perforación de piedra, paredes.

Fig. 9

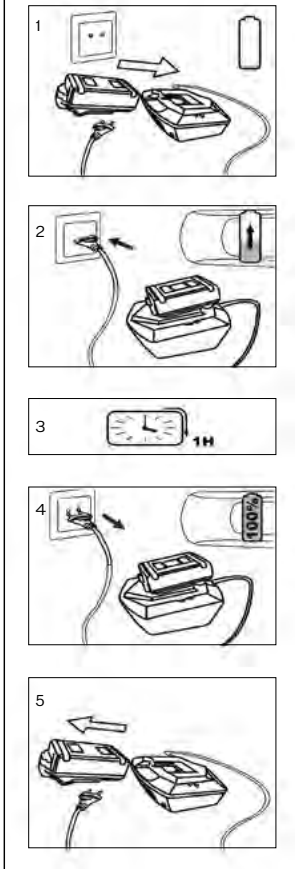

1. Desconectar de la corriente antes de poner a cargar.
2. Después de insertar la batería en el cargador, conecte actual. las luces LED de color rojo.
3. El LED verde se enciende cuando la batería está completamente cargada.
4. Desconectar de la corriente después de la carga completa.
5. Quitar la batería del cargador.

Fig. 10

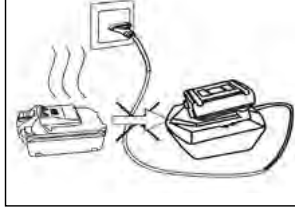
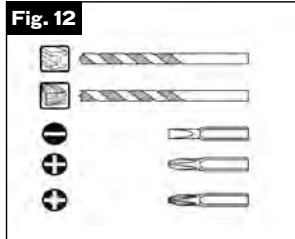

Fig. 11



¡No ponga las pilas en la basura!
Use Puntos de Reciclaje.

Fig. 12



NOTA: mantener el motor funcionando quitar la broca del agujero hecho, así evitando que se quede bloqueada en el agujero mencionado.

MANTENIMIENTO

Siempre desconectar el cargador del enchufe antes de limpiar. Use un paño suave. Retirar la batería antes de limpiar el taladro. Conservar las aberturas de ventilación limpias.

**DECLARACIÓN
DE CONFORMIDAD**

Declaramos bajo nuestra exclusiva responsabilidad que el producto con la denominación atornillador sin cable, con el código VIBSFL144A, cumple con las siguientes normas o documentos normalizados: ALPS GS 2014: O1 PAK, EN 60335-1, EN 50335-2-29, EN 62233, EN 60745-1, EN60745-2-1 y EN 60745-2-2, de acuerdo con las determinaciones de las directivas: 2014/35/EU - Directiva de Baja Tensión CE; 2006/42/CE - Directiva de máquinas; 2011/65/EU - Directiva ROHS 2000/14/EC - Nivel de potencia acústico garantido: 81 dB.

S. João de Ver,
9 de Febrero de 2017

Central Lobão S. A.
Director Técnico

**CERTIFICADO
DE GARANTÍA**

La garantía de este maquina es de dos años a partir de la fecha de compra. Así, debe guardar la prueba de la compra durante ese periodo de tiempo. La garantía incluye cualquier defecto de fabrico, de material o de funcionamiento, así como las partes de repuesto y los trabajos necesarios para su recuperación. Si excluyen de la garantía el malo uso del producto, eventual reparaciones efectuadas por personas no autorizadas (fuera de la asistencia de la marca VITO), así como cualquier daño causado por el uso de la misma.

IMPORTANT: always read the instructions before starting to use your electrical tool.

Basic safety precautions

1. Keep work area clean. A disordered location can cause damage.
2. Do not use electrical tools in wet locations. Do not expose electrical tools to rain. Keep workplace well illuminated. Do not use in places with flammable gases / liquids.
3. Does not allow children to stay at the workplace. All people should stay away.
4. You should keep all tools in dry, high and closed place.
5. You will get a work with better quality if you suit it at the machine's speed. Avoid unnecessary overloads which may cause risks to the operator and to the electrical tool.
6. Do not force small machines and accessories to execute the work of bigger machines, and do not use them for unreasonable works.
7. Do not wear wide clothing or jewelry, these may get stuck into the machine. We recommend the use of gloves and work shoes. Long hair should also be holded.

8. Always wear protective glasses. If there is powder, also use protective mask.
9. Keep always in balance.
10. Keep electric tools clean for better and safer performance. Follow maintenance instructions. Keep your hands dry, clean and oilless.
11. Keep alert, attentive to your work and use good sense. Do not continue to work if you are fatigued.
12. Before starting work with any electrical tool, you must check that there are no damaged parts. Please verify carefully the assembling and setting of all movable parts.
13. Any damaged parts must be adequately repaired or replaced by a qualified technician. Do not operate the tool if the switch is not properly operating.
14. The use of an inadequate accessory represents a potential risk for the user.
15. This electrical tool is in conformity with existing safety regulations. Its repair should only be carried out by a qualified technician. Otherwise, the risk for the user is real.
16. Fire hazard: avoid short-circuit on the metal battery's contacts.

17. Battery liquid may be harmful. If on skin contact, wash immediately with water. Neutralize with a soft acid, with lemon juice or vinegar. In case of eye contact, rinse abundantly with water and consult a physician.

STRUCTURE

The cordless drills power tools VITO are class II with double insulation structure.

NOTE: This cordless drill comes equipped with two batteries.

DESCRIPTION OF THE TOOL

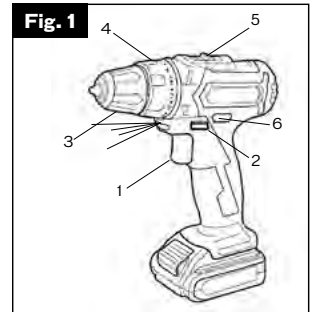

1. Variable speed switch
2. Rotation direction selector
3. Quick chuck
4. Torque mode selector
5. Speed selector
6. Battery charge indicator

BATTERY

Fig. 2

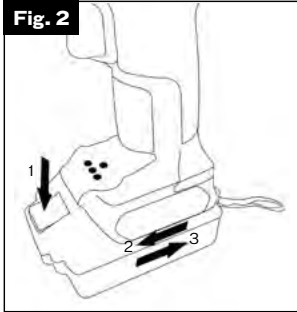

1. To insert the battery (3).
2. To remove the battery, press (1) and push (2).

Always disconnect the tool before inserting or removing the battery. During the charge, the charger / battery assembly may be a little hot. This is normal and does not indicate any anomaly.

If the battery to be charged is hot, it should be cooled before charging it (fig. 9).

OPERATING INSTRUCTIONS

Fig. 3a

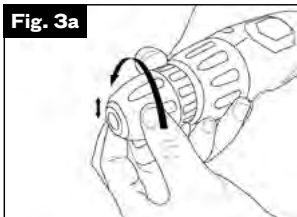
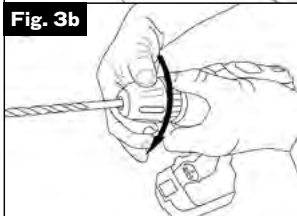

Fig. 3b



1. To open the chuck, rotate anti-clockwise (3a).
2. To tighten accessories on the chuck, rotate clockwise (3b).

Fig. 4a

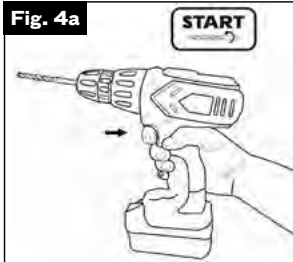
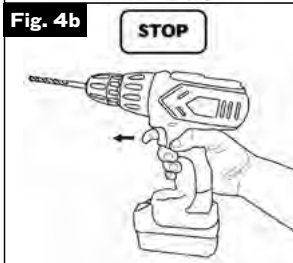
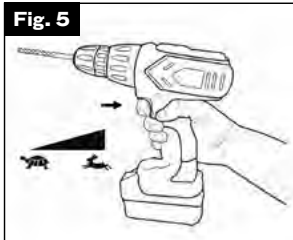

Fig. 4b



1. To start, press switch (4a).
2. To stop, release the switch (4b).

Fig. 5



To increase or decrease rotation, press / release the switch.

Fig. 6

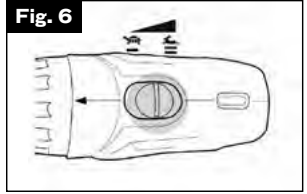

To select speed 1 or

Fig. 7

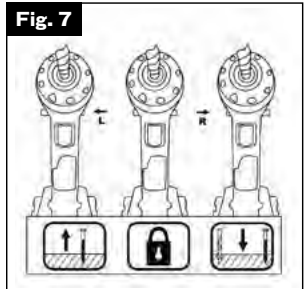

Press the rotation direction selector for right or left, to invert the direction of rotation.

Fig. 8

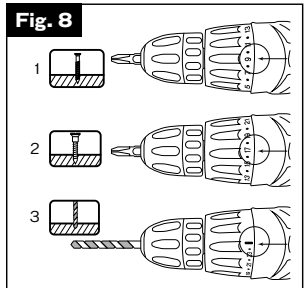

1. Screw with low torque.
2. Screw with high torque.
3. Drilling stone, walls.

Fig. 9

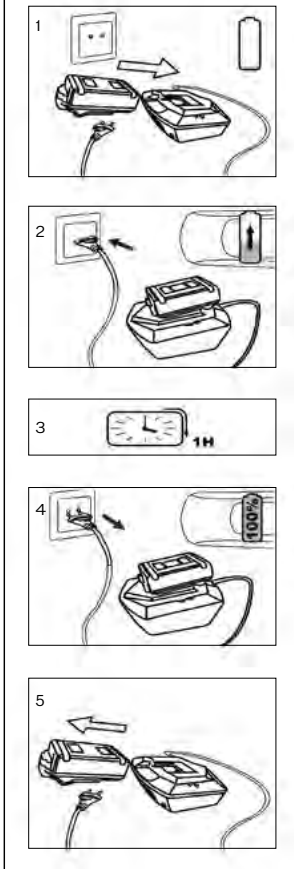

1. Turn off from the main power before charging.
2. After inserting the battery into the charger, turn on the power. Red LED lights up.
3. The green LED lights up when the battery is fully charged.
4. Turn off from the main power after full load.
5. Remove the battery from the charger.

Fig. 10

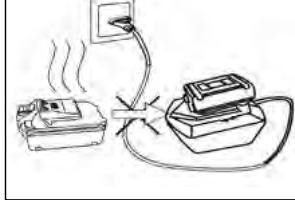
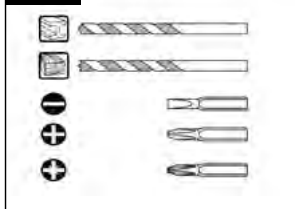

Fig. 11



Do not place batteries in the trash!
Use Recycling Points.

Fig. 12



NOTE: keep the engine in operation when removing the drill from a hole, this will prevent the drill from blocking on the referred hole.

MAINTENANCE

Always disconnect the charger before cleaning it. Use a soft cloth. Remove the battery before cleaning the cordless drill. Keep ventilation openings clean.

**DECLARATION
OF CONFORMITY****WARRANTY
TERMS**

We declare under our exclusive responsibility, that the product Cordless drill, with the code VIBSFL144A, meets the following standards or standardization documents:

ALPS GS 2014: 01 PAK,
EN 60335-1, EN 50335-2-29,
EN 62233, EN 60745-1,
EN60745-2-1 and EN 60745-2-2,
according to the determinations
of the directives:
2014/35/EU - Low Voltage
Directive;
2006/42/CE - Machinery Directive;
2011/65/EU - ROHS Directive;
2000/14/EC - Sound power level
guaranteed: 81 dB.

S. João de Ver,
February 9th of 2017

Central Lobão S. A.
Responsible for the Technical File



The warranty of this machine is two years from the date of purchase. You should, therefore, keep your proof of purchase during this period of time. The warranty covers any manufacturing defect in material or operating, as well as parts and work needed for their recovery. Excluded from the warranty the misuse of the product, any repairs carried out by unauthorized persons (outside the service center of the brand VITO) as well as any damage caused by the use of it.

IMPORTANT: Lisez ces instructions avant d'utiliser l'appareil

Précautions élémentaires de sécurité:

1. Maintenez la zone de travail propre. Zones de travail désorganisées peuvent causer des dommages
2. N'exposez pas les appareils électriques à la pluie. Maintenez la zone de travail bien éclairée. N'utilisez pas dans des environnements avec des gaz/liquides explosifs.
3. Maintenez les enfants ou toute autre personne éloignés de la zone de travail.
4. Rangez tous les outils dans un endroit sec, haute et fermé.
5. Si la vitesse de l'appareil est la correcte, obtiendrez un travail avec une meilleure qualité. Évitez surcharges inutiles qui peuvent causer dommages pour l'opérateur et pour l'appareil.
6. Ne forcez pas l'appareil et utilisez-le pour les fonctions pour lesquelles il a été conçu.
7. Ne portez pas de vêtements larges ou de bijoux, car ils peuvent se prendre dans les appareils. Nous vous recommandons l'utilisation de gants et chaussures de protection. Si vous avez les cheveux longs, attrapez-les.

8. Utilisez toujours des lunettes de protection. S'il y a de poussière, utilisez une masque respiratoire.

9. Maintenez toujours l'équilibre.

10. Gardez les appareils propres pour un meilleur rendement et plus sûr. Suivez les instructions d'entretien. Maintenez les mains sèches, propres et libres de l'huile.

11. Soyez attentif. Ne travaillez pas si vous êtes fatigué.

12. Avant d'utiliser l'appareil, vérifiez qu'il n'y a pas de pièces endommagées. Vérifiez la montage et l'afination de toutes les pièces mobiles.

13. Quelque pièce endommagée doit être réparée ou remplacée par un technicien qualifié. N'utilisez pas l'appareil si l'interrupteur ne fonctionne pas.

14. L'utilisation d'un accessoire inadapté représente un risque potentiel pour l'utilisateur.

15. Cet appareil est conformément aux normes de sécurité en vigueur. Sa réparation doit être effectuée par un technicien qualifié. Autrement, le risque pour vous est réel.

16. Risque d'incendie: évitez le court-circuit dans les contacts métalliques de la batterie.

17. Le liquide de la batterie peut être dangereux. En cas de contact avec la peau, lavez immédiatement avec de l'eau. Neutralisez avec un acide doux, avec jus de citron ou vinaigre. En cas de contact avec les yeux, lavez abondamment avec de l'eau et consultez un médecin.

STRUCTURE

Les visseuses sans fil VITO sont appareils électriques de classe ii, avec structure d'isolation double.

NOTE: cette visseuse sans fil, est équipée avec deux batteries.

DESCRIPTION DE L'APPAREIL

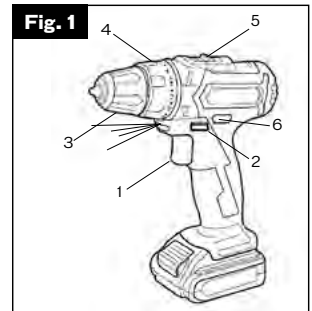

1. Interrupteur de vitesse réglable
2. Selecteur du sens de rotation
3. Mandrin rapide
4. Selecteur mode couple
5. Sélecteur de vitesse
6. Indicateur de charge

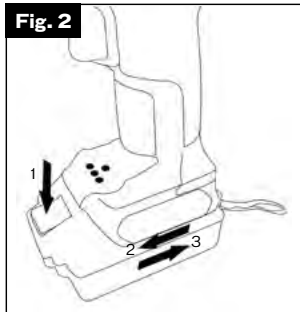
BATTERIE**Fig. 2**

1. Pour placer la batterie, insérez-la (3).
2. Pour retirer la batterie, appuyer (1) et tirer (2).

Débranchez toujours l'appareil avant d'insérer ou retirer la batterie. Pendant la charge, le chargeur/batterie peuvent rester un peu chaud. C'est normal et cela ne signifie pas qu'il fonctionne mal.

Si la batterie est chaude, laissez refroidir avant de la charger (fig. 9).

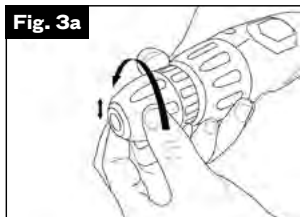
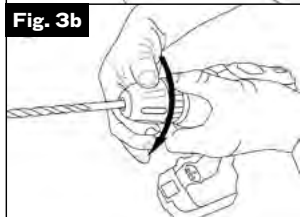
INSTRUCTIONS DE FONCTIONNEMENT**Fig. 3a****Fig. 3b**

1. Pour ouvrir le mandrin, tournez dans le sens antihoraire (3a).
2. Pour serrer les accessoires dans le mandrin, tournez dans le sens horaire (3b).

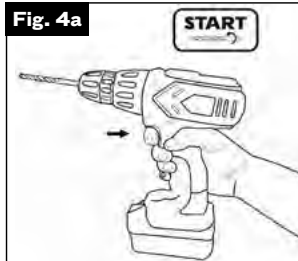
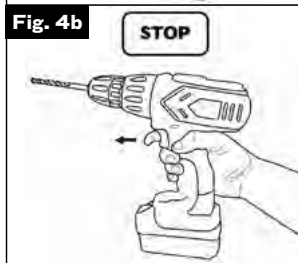
Fig. 4a**Fig. 4b**

1. Pour commencer, appuyez sur l'interrupteur (4a).
2. Pour arrêter, relâchez l'interrupteur (4b).

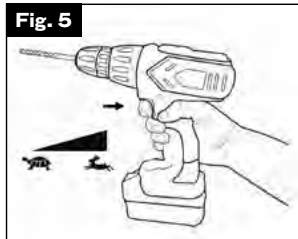
Fig. 5

Pour augmenter ou diminuer la rotation, appuyez/ libérez l'interrupteur.

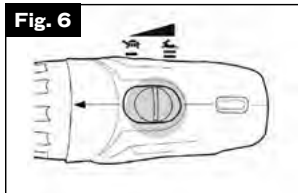
Fig. 6

Pour sélectionner la vitesse 1 ou 2.

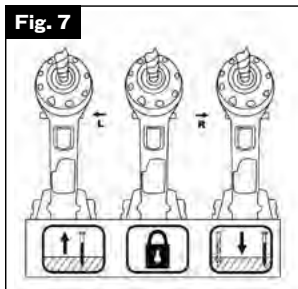
Fig. 7

Appuyez sur le selecteur dans le sens de rotation à droite ou à gauche, pour inverser la rotation.

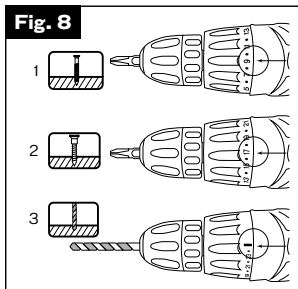
Fig. 8

1. Visser avec un couple petit.
2. Visser avec un couple grand.
3. Percer pierre, murs, etc.

Fig. 9

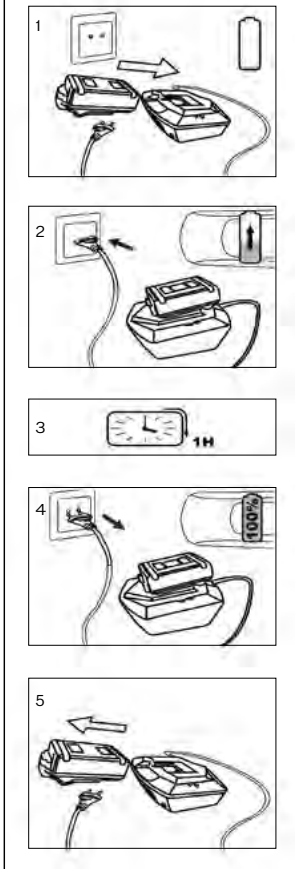

1. Débrancher de la prise du courant avant de charger.
2. Lorsque vous insérez la batterie dans le chargeur, branchez le courant.
3. Après l'insertion de la batterie dans le chargeur, mettre sous tension. lumières LED rouge.
4. La LED verte est allumée lorsque la batterie est complètement chargée.
5. Retirez la batterie du chargeur.

Fig. 10

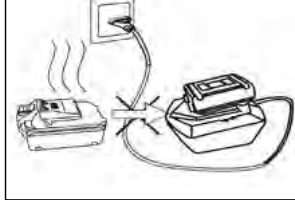
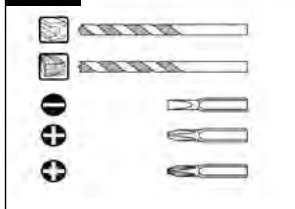

Fig. 11



Ne jetez pas les batteries dans les ordures ménagères!
Utilisez les Systèmes de Récyclage.

Fig. 12



NOTE: maintenez le moteur en fonctionnement lorsque vous retirez le foret du trou effectué, en évitant que le même bloque dans le trou.

ENTRETIEN

Débranchez toujours le chargeur avant de le nettoyer. Utilisez un chiffon doux. Retirez la batterie avant de nettoyer la visseuse. Nettoyez les ouvertures de ventilation.

**DÉCLARATION
DE CONFORMITÉ**

Nous déclarons sous notre exclusive responsabilité que le produit Visseuse sans fil, avec le code VIBSFL144A, répond aux normes ou documents de normalisation suivantes:

ALPS GS 2014: 01 PAK,
EN 60335-1, EN 50335-2-29,
EN 62233, EN 60745-1,
EN 60745-2-1 et EN 60745-2-2,
selon les déterminations
des directives:
2014/35/EU - Directive de basse
tension CE;
2006/42/CE - Directive machines;
2011/65/EU - Directive ROHS
2000/14/EC - Niveau de puissance
acoustique garanti: 81 dB.

S. João de Ver,
09 de Février de 2017

Central Lobão S. A.
Responsable du Processus Technique

**CERTIFICAT
DE GARANTIE**

La garantie de cet appareil est de deux ans, à partir de la date d'achat. Vous devrez, pourtant, garder la preuve de l'achat durant cette période de temps. La garantie englobe n'importe quel défaut de fabrication, du matériel ou du fonctionnement, ainsi que les pièces de rechange et les travaux nécessaires à sa récupération. Sont exclues de la garantie la mauvaise utilisation du produit, les éventuelles réparations réalisées par des personnes non autorisées (en dehors de l'assistance de la marque VITO), ainsi que n'importe quel dommage causé par l'utilisation de l'appareil.



**CENTRAL
LOBÃO**

TOOLS WITH
HARD WORK SPIRIT.



CE
17

DECLARAÇÃO CE DE CONFORMIDADE

Declaramos sob nossa exclusiva responsabilidade que o artigos a seguir descritos:

DESCRIÇÃO	CÓDIGO
BERBEQUIM SEM FIOS 14,4V LI 2 BAT - 2.0 Ah	VIBSFL144A

cumprem as seguintes normas ou documentos normativos: ALPS GS 2014: 01 PAK, EN 60335-1, EN 50335-2-29, EN 62233, EN 60745-1, EN60745-2-1 e EN 60745-2-2, conforme as determinações das directivas:

2014/35/EU - Diretiva de baixa tensão CE;

2006/42/CE - Diretiva de máquinas;

2011/65/EU - Diretiva ROHS

2000/14/EC - Nível de potência acústico garantido: 81 dB.

S. João de Ver, 9 de Fevereiro de 2017.

Central Lobão S.A.

Responsável do Processo Técnico

VITO PRO-POWER

CENTRAL LOBÃO S.A.
RUA DA GÂNDARA, 664
4520-606 S. JOÃO DE VER
STA. MARIA DA FEIRA - PORTUGAL
