

FICHA TÉCNICA DO PRODUTO

DL SLIM DN 155 12 W 3000 K WT

DOWNLIGHT SLIM ROUND | Downlights de baixo perfil com driver externo, forma redonda



Áreas de Aplicação

- Substituição direta para luminárias com lâmpadas fluorescentes compactas
- Iluminação em geral
- Áreas públicas
- Escadarias
- Corredores
- Foyers
- Lojas

Características do Produto

- Pequena ranhura visível
- Caixa de conector com terminal de pressão para conexão sem ferramentas
- Acessórios para direccionamento de luz em PMMA anti-amarelecimento de longa duração



DADOS TÉCNICOS

DADOS ELÉTRICOS

Potência nominal	12,00 W
Tensão nominal	220...240 V
Frequência da rede	50...60 Hz
Corrente nominal	71 mA
Corrente elétrica de entrada	15,6 A
Corrente entrada T _{h50}	50 µs
Nº. máx. de luminárias por disjunt B16 A	48
Nº. máx. de luminárias por disjunt C10 A	38
Nº. máx. de luminárias por disjunt C16 A	61
Fator de potência λ	0,50
Distorção harmónica total	< 20 %
Grau de proteção	II
Modo de funcionamento	Integrated LED driver

Dados Fotométricos

Fluxo luminoso	1020 lm
Rendimento luminoso	85 lm/W
Temperatura de cor	3000 K
Tonalidade (designação)	Warm White
Índice de reprodução de cor Ra	> 80
Desvio padrão de combinação de cores	< 6 sdcn
Intensidade luminosa	-
Métrica de Cintilação (Pst LM)	-
Métrica de Efeito Estroboscópico (SVM)	-
Grupo segurança fotobiológica co EN62778	RG0
Grupo segurança fotobiológica co EN62471	RG0
Ângulo de abertura	120 °



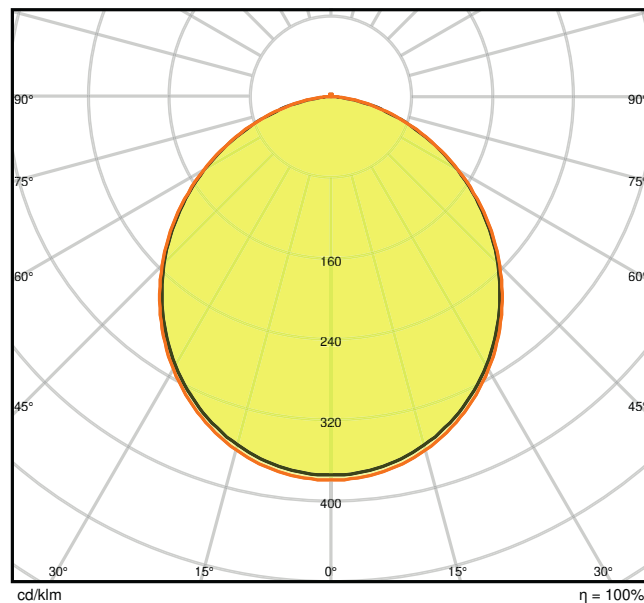
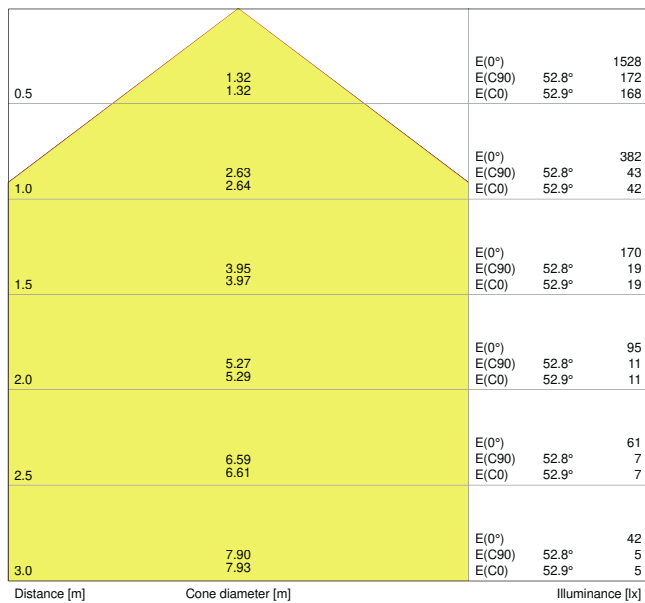

LDC typ cone

LDC typ polar

DIMENSÕES & PESO

Diâmetro	169,00 mm
Altura	30,00 mm
Peso do produto	272,00 g

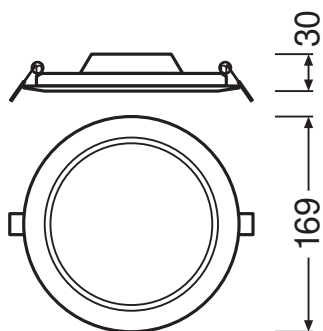

MATERIAIS & CORES



Cor do produto	Branco
Cor do corpo	Branco
Material do corpo	Polycarbonate (PC)
Material do difusor	Polycarbonate (PC)
Material da superfície emissora de luz	Policarbonato
Teste temperatura do fio conforme IEC 60695-2-12	650 °C
Quantidade de mercúrio	0.0 mg

APLICAÇÃO & INSTALAÇÃO

Temperatura ambiente	-20...+50 °C
Temperatura de armazenagem	-30...+70 °C
Tipo de ligação	Terminal sem parafuso, 2 condutores
Tipo de protecção	IP20
Grau de protecção (impacto mecânico [PIM])	IK03
Regulável	No
Tipo de montagem	Recessed
Local de montagem	Teto
Aplicação	IndoorIndoor
Diâmetro de montagem	155,0 mm
Profundidade de montagem	50,0 mm
Módulos LED substituíveis	Não substituível
Com fonte de luz	Sim

Vida Útil

Vida mediana L70/B50 @ 25 °C	30000 h
Vida mediana L80/B10 @ 25 °C	20000 h
Vida mediana L90/B10 @ 25 °C	12000 h
Número de ciclos de Liga e Desliga	50000

BALASTRO

Corrente de saída	180 mA
ECG - Oscilação da corrente de saída	< 6.5 %

CERTIFICADOS & NORMAS











Normas	CE / CB / EAC
Temperatura de superfície limitada	Não
Protecção contra impactos	Não



EQUIPMENT / ACCESSORIES

- Kits de montagem saliente disponíveis como acessórios

DOWNLOADS

DOWNLOADS	
	Addon Technical Information
	Documentos de licitação
	Documentos de licitação
	Declarations of conformity
	Installation guide
	On-Pack-Info
	IES file (IES)
	LDT file (Eulumdat)
	M3D file (3D Model)
	ULD file (DIALux)
	UGR file (UGR table)

DADOS LOGÍSTICOS

Código do Produto	Embalagem unitária (peças/unidade)	Dimensões (comprimento x largura x altura)	Peso bruto	Volume
4058075079038	Folding box 1	45 mm x 195 mm x 175 mm	323.00 g	1.54 dm ³
4058075079045	Shipping box 6	290 mm x 205 mm x 195 mm	2158.00 g	11.59 dm ³

O código do produto mencionado indica a quantidade mínima a ser adquirida. Uma caixa unitária pode conter um ou mais produtos. Quando for colocar o pedido de compras, indique uma quantidade unitária ou múltiplos da caixa unitária.



