

# FICHA TÉCNICA DO PRODUTO

## TR SP ZOOM DIM D85 25 W 3000 K 97R BK

TRACKLIGHT SPOT ZOOM DIM | Projetor trifásico com regulação com lente de zoom mecânico



### Vantagens do Produto

- Projetor trifásico regulável com lente zoom mecânica
- Adaptador trifásico incluído compatível com calhas comuns (GLOBAL, EUTRAC, POWERGEAR, STAFF, NORLUX, NUCO, NORDIC)
- Atenção centrada nos objetos iluminados devido ao design minimalista
- Baixa cintilação graças ao balastro eletrônico especial
- 5 anos de garantia



## DADOS TÉCNICOS

## DADOS ELÉTRICOS

Potência nominal	25,00 W
Tensão nominal	100...240 V
Frequência da rede	50...60 Hz
Corrente nominal	120 mA
Corrente elétrica de entrada	40 A
Corrente entrada T <sub>h50</sub>	< 50 µs
Nº. máx. de luminárias por disjunt B16 A	37
Nº. máx. de luminárias por disjunt C10 A	30
Nº. máx. de luminárias por disjunt C16 A	48
Fator de potência λ	> 0,90
Distorção harmónica total	< 10 %
Grau de proteção	I
Modo de funcionamento	Integrated LED driver

## Dados Fotométricos

Fluxo luminoso	1500 lm
Rendimento luminoso	60 lm/W
Temperatura de cor	3000 K
Tonalidade (designação)	Warm White
Índice de reprodução de cor Ra	97
Desvio padrão de combinação de cores	≤4 sdc <sub>m</sub>
Intensidade luminosa	-
Métrica de Cintilação (Pst LM)	-
Métrica de Efeito Estroboscópico (SVM)	-
Grupo segurança fotobiológica co EN62778	RG1



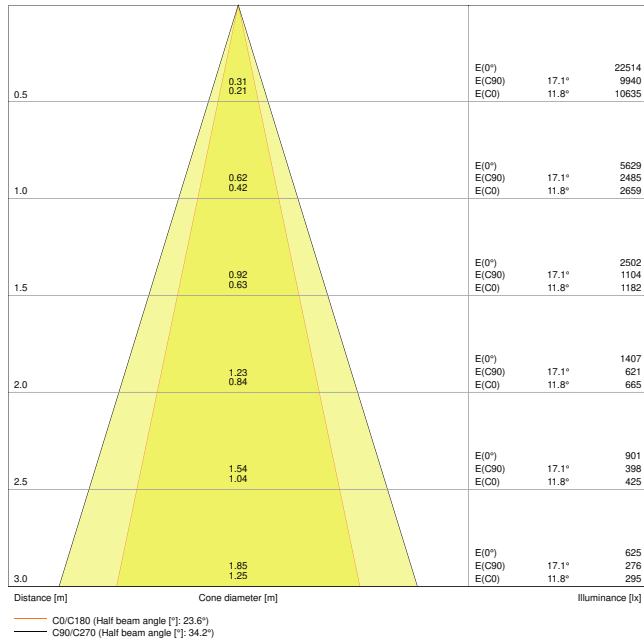

LDC typ cone

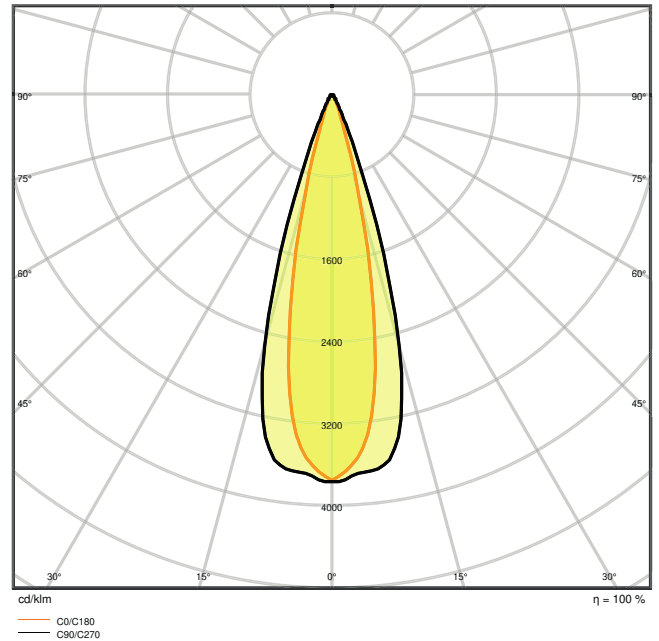

LDC typ polar

## DIMENSÕES & PESO

Diâmetro	85,00 mm
Comprimento	93,00 mm
Altura	265,00 mm
Peso do produto	1025,00 g

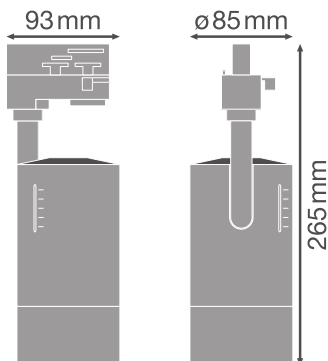

## MATERIAIS & CORES

Cor do produto	Preto
Cor do corpo	Preto
Material do corpo	Aluminum
Material do difusor	Polycarbonate (PC)
Material da superfície emissora de luz	Policarbonato
Teste temperatura do fio conforme IEC 60695-2-12	850 °C
Quantidade de mercúrio	0.0 mg

## APLICAÇÃO & INSTALAÇÃO

Temperatura ambiente	-20...+40 °C
Tipo de ligação	Adaptador, trifásico
Tipo de protecção	IP20
Grau de protecção (impacto mecânico [PIM])	IK03
Dimmable	Yes
Type of dimming [GMS]	1-10V
Tipo de montagem	Surface
Local de montagem	Calha de montagem
Application environment	IndoorIndoor
Ajustável	Sim
Módulos LED substituíveis	Não substituível
With light source	Não

## Vida Útil

Vida mediana L70/B50 @ 25 °C	50000 h
Vida mediana L80/B10 @ 25 °C	35000 h
Vida mediana L90/B10 @ 25 °C	25000 h
Número de ciclos de Liga e Desliga	100000

## BALASTRO











ECG - Output voltage	27...42 V
ECG - Output ripple current	< 10 %

## CERTIFICADOS & NORMAS

Normas	CE / CB / ENEC / TÜV SÜD / EAC / RoHS
Temperatura de superfície limitada	Não
Protecção contra impactos	Não



## DOWNLOADS

DOWNLOADS	
	User instruction
	Addon Technical Information
	Documentos de licitação
	Declarations of conformity
	IES file (IES)
	LDT file (Eulumdat)
	R3D file (Relux 3D Model)
	M4D file (3D Model with rotation axis)
	ULD file (DIALux)
	UGR file (UGR table)
	Packaging insert

## DADOS LOGÍSTICOS

Código do Produto	Embalagem unitária (peças/unidade)	Dimensões (comprimento x largura x altura)	Peso bruto	Volume
4058075335806	Folding box 1	120 mm x 120 mm x 300 mm	1146.00 g	4.32 dm <sup>3</sup>
4058075335813	Shipping box 4	502 mm x 137 mm x 335 mm	4902.00 g	23.04 dm <sup>3</sup>

O código do produto mencionado indica a quantidade mínima a ser adquirida. Uma caixa unitária pode conter um ou mais produtos. Quando for colocar o pedido de compras, indique uma quantidade unitária ou múltiplos da caixa unitária.

## INFORMAÇÃO ADICIONAL DO CATÁLOGO



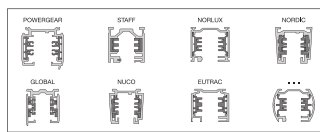
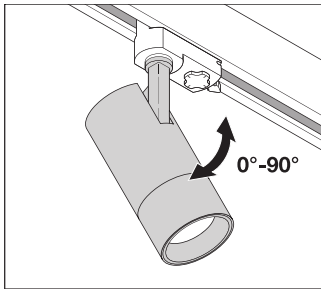
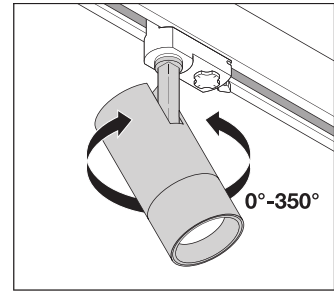
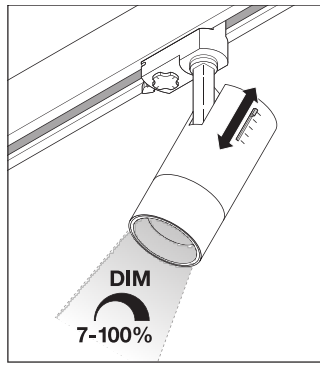
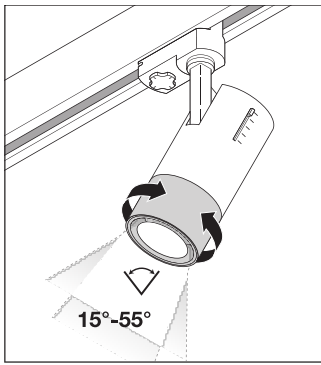

## Referências / Links

- Para garantia, consulte [www.ledvance.pt/garantia](http://www.ledvance.pt/garantia)

## AVISO LEGAL

Sujeito a alteração sem prévio aviso. Sempre utilize a versão mais recente.

