

Classe 300EOS with Netatmo vídeo-intercomunicador alta voz ecrã táctil com Wi-Fi

344842

Descrição

Vídeo-intercomunicador conectado 2 fios / Wi-Fi alta voz com assistente de voz Amazon Alexa integrado*, ecrã LCD táctil vertical de 5" e secretária de vídeo porteiro.

Possui tecla física para abertura da fechadura e teclas capacitivas para o comando das principais funções de vídeo-intercomunicação: comunicação de alta voz, ativação da unidade externa / ativação cíclica das câmaras de vídeo e tecla favoritos (programável para ativar as ações rápidas que o utilizar usa com frequência — por exemplo, fechaduras adicionais, comando das luzes das escadas, intercom,); Há LED de sinalização para: estado da conexão à rede Wi-Fi, info / notificações e exclusão de chamada.

É possível interagir com a assistente de voz Alexa integrado através das teclas capacitivos específicos ou com a voz para ativar as funções de vídeo-intercomunicador, smart home, rotinas, lembretes etc.

Através do ecrã táctil é possível aceder à lista de notificações, aos comandos favoritos de vídeo porteiro e segurança. Possibilidade de comunicação vocal com a central de portaria — se houver na instalação — mediante específica chamada.

O dispositivo deve ser configurado através de introdução física dos configuradores ou por menu através duma possibilidade maior de personalização de funções e textos associados. Graças à conexão Wi-Fi é possível associar o vídeo-intercomunicador a App Home + Security (disponível para Android e iOS). A aplicação permite utilizar as principais funções do vídeo-intercomunicador (recepção de chamadas, abertura da fechadura, exibição da linha do tempo de eventos e ativação da unidade externa / ativação cíclica das câmaras de vídeo). Através da aplicação Home + Security é também possível gerir os produtos da oferta Security de Netatmo (câmaras de vídeo do exterior e do interior, sensores de portas e janelas, sirene interior, detetor de fumo). Isto permite criar de modo rápido e fácil um sistema de segurança Smart.

Instalação de parede com suporte incluído. Possibilidade de conexão Wi-Fi ou via cabo Ethernet RJ45 utilizando o acessório específico 344844.

(*) Alexa não está disponível em todas as línguas e em todos os países. As características e funcionalidades de Alexa podem variar de acordo com a localização.

Itens relacionados

344844 Acessório para conexão via cabo Ethernet RJ45

Dados técnicos

Temperatura de exercício:	5 – 40 °C
Tensão de alimentação a partir de BUS-AV:	21 – 27 V
Tensão de alimentação adicional a partir de 1-2:	27 V
Consumo máximo a partir de BUS-AV em funcionamento:	580 mA
Consumo por BUS-AV máximo quando alimentador por borne 1-2:	22 mA
Seção dos cabos máxima para cada borne:	2 x 1 mm ²
Distância máxima para utilização Alexa:	5 m em condição de áudio ambiental ideal

Dispositivo sem fios de acordo com o padrão 802.11 b/g/n, suporta banda wifi de 2,4 GHz; potência de transmissão < 20 dBm. Protocolo de segurança WEP/WPA/WPA2.

Visão frontal

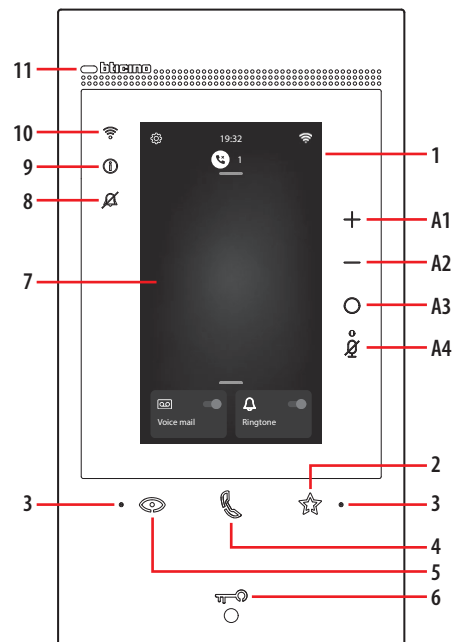

Legenda

1. Ecrã touch screen vertical de 5"
2. Tecla de toque "Favoritos"
3. Microfone
4. Tecla de toque para resposta:
 - LED verde intermitente: chamada em chegada
 - LED verde fixo: comunicação em andamento
5. Tecla de toque para ativação unidade externa / ativação cíclica
6. Botão de abertura da porta:
 - LED branco fixo: comunicação em andamento
 - LED branco a piscar por 2 segundos: função "Fechadura segura" ativa, tecla desativada
 - LED branco fixo por 2 segundos mais aviso sonoro: abertura da porta
 - LED branco a piscar (sequência de 2 breves piscadas): Porta aberta * ou Escritório profissional ativo
7. Página inicial
8. LED de sinalização de exclusão da campanha
LED vermelho intermitente: campanha excluída
9. LED de sinalização notificações:
 - LED amarelo: notificações Alexa
 - LED branco: mensagens de secretária ou atualizações firmware
10. LED indicação sinal Wi-Fi:
 - LED vermelho intermitente: Wi-Fi ativo, mas não conectado a uma rede
 - LED desligado: Wi-Fi desabilitado ou a funcionar corretamente
 - LED vermelho fixo: envio de chamada, auto-ligação ou função "Chamar casa" em curso desde a App Home + Security
11. Sensor de proximidade

* disponível apenas com atuador 346260

Teclas de comando Alexa

- | | |
|----|---|
| A1 | Tecla para aumentar o volume |
| A2 | Tecla para reduzir o volume |
| A3 | Tecla de ativação Alexa |
| A4 | Tecla "Mute", desativa microfone tanto de Alexa como do dispositivo |

Nota: uma vez alimentado, o dispositivo leva até 2 minutos para estar disponível ao uso.

Visão posterior

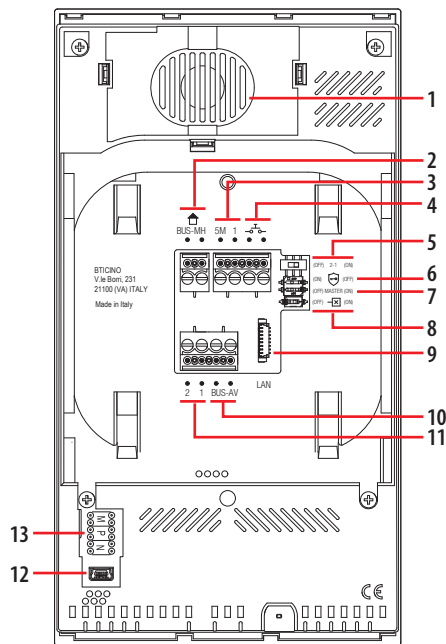

Legenda

1. Altifalante
2. Bornes para a conexão ao BUS MH (MyHOME) (aplicação futura)
3. Bornes (5M – 1) para a conexão de uma campainha adicional. É necessário realizar uma conexão ponto-a-ponto nos bornes das campainhas adicionais
4. Bornes para a conexão de um botão externo de chamada ao piso
5. Micro-interruptor para ativação de alimentador adicional *
6. Microinterruptor função "Fechadura segura" *
7. Microinterruptor função "Master" *
8. Micro-interruptor de terminação do segmento *
9. Conector LAN
Para conexão através do cabo RJ45 utilizar acessório 344844 (não fornecido juntamente)
10. Bornes para a conexão ao BUS AV (áudio vídeo)
11. Bornes (2 – 1) para alimentação adicional
12. Interface USB de serviço
13. Sede dos configuradores

* ON = ativado
 OFF = desativado
 Ativar a função com dispositivo não alimentado

Dimensões

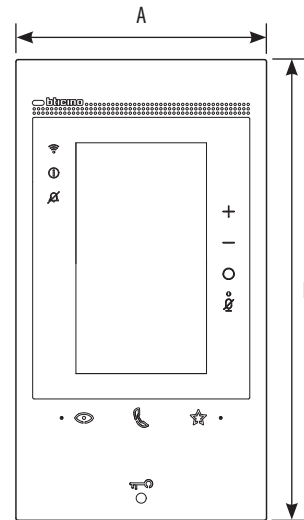

A	B	C
122 mm	222 mm	32 mm

Configuração

É recomendável configurar o dispositivo através de um menu específico (consultar o Manual de utilização e de instalação). Alternativamente, pode utilizar os configuradores físicos, como mostrado abaixo.







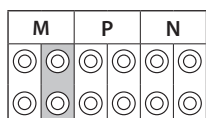



















M	P	N

MM = Modalidade de funcionamento segundo as tabelas das próximas páginas.
 PP = Endereço da UE através da qual você abre a fechadura com a UI em repouso e à qual endereço o autoacendimento.
 NN = Endereço do dispositivo.

Configuração física







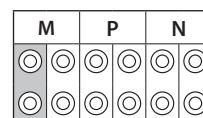











As funções que você pode atribuir ao botão Preferidos (👉) em modo físico (por meio de configurador inserido no alojamento MM [unidade]) são as seguintes:

MM = 	Comando da Luz das Escadas	
MM = 	Comando direto da Fechadura do P+1	 P+1  P+1 P+1 MOD=5
MM = 	Comando direto da Fechadura do P+2	 P+2  P+2 P+2 MOD=5
MM = 	Comando direto da Fechadura do P+3	 P+3  P+3 P+3 MOD=5
MM = 	Autoacendimento direto do P+1	 P+1  P+1 MOD=9
MM = 	Autoacendimento direto do P+2	 P+2  P+2 MOD=9
MM = 	Autoacendimento direto do P+3	 P+3  P+3 MOD=9
MM = 	Procura pessoas	 
MM = 	Intercom sobre si mesmo	 
MM = 	Ativação/Desativação do Estúdio profissional	



O configurador físico MM – (dezenas) define quais são as 4 ações que podem ser atuadas pelo menu EDITAR FAVORITOS. Referimos as possíveis configurações na tabela a seguir.







LEGENDA

 P+1 MOD=9	Ligação da UE (configurada com P+1) de maneira directa sem a chamada ou então ligação do actuador 346210 (configurado com P+1 e MOD=9).
 P+1  P+1 P+1 MOD=5	Abertura da fechadura da UE (configurada com P+1) de maneira directa sem a chamada ou então ligação do actuador 346210 (configurado com P+1 e MOD=5) ou então ligação do actuador 346230 (configurado com P+1).
 P+2  P+2 P+2 MOD=5	Abertura da fechadura da UE (configurada com P+2) de maneira directa sem a chamada ou então ligação do actuador 346210 (configurado com P+2 e MOD=5) ou então ligação do actuador 346230 (configurado com P+2)
 P+3  P+3 P+3 MOD=5	Abertura da fechadura da UE (configurada com P+3) de maneira directa sem a chamada ou então ligação do actuador 346210 (configurado com P+3 e MOD=5) ou então ligação do actuador 346230 (configurado com P+3)
 P+4  P+4 P+4 MOD=5	Abertura da fechadura da UE (configurada com P+4) de maneira directa sem a chamada ou então ligação do actuador 346210 (configurado com P+4 e MOD=5) ou então ligação do actuador 346230 (configurado com P+4)
 	Intercom entre apartamentos em instalações com interface de apartamento 346850
 	Intercom dentro do apartamento em instalações com interface de apartamento art. 346850 ou então intercom entre apartamentos em instalações sem interface de apartamento
 	Intercomunicador sobre si mesmo, envia a chamada a todos os aparelhos com endereço igual
 	Localizador, efetua uma intercomunicação geral, envia uma chamada a todas as unidades da instalação

MOD = MM

Se o aparelho for configurado novamente esperar um minuto antes de conectá-lo de novo com o sistema.

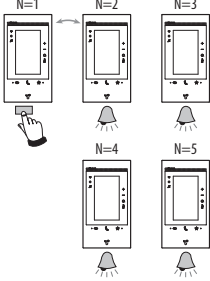
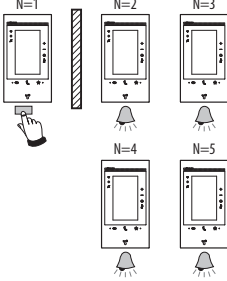
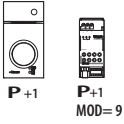
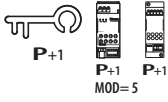
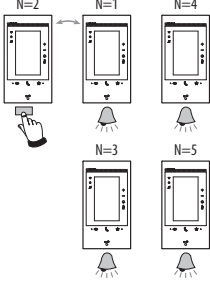
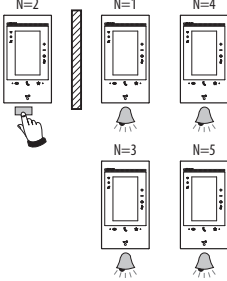
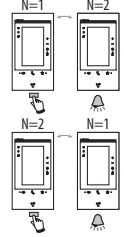
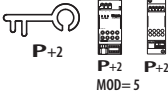
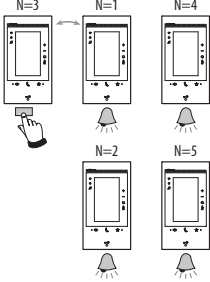
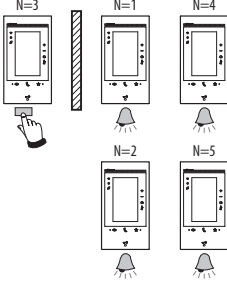
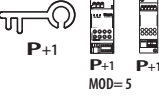
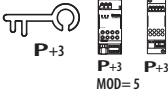
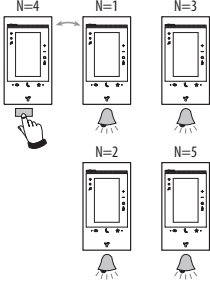
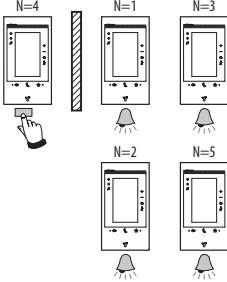
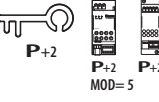
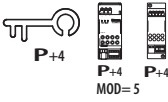
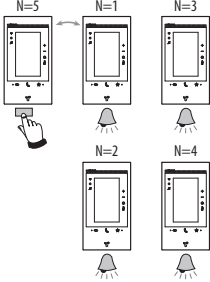
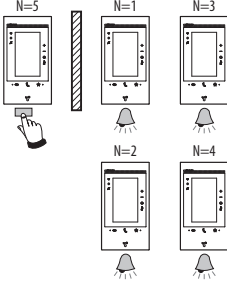
MOD = MM

Se o aparelho for configurado novamente esperar um minuto antes de conectá-lo de novo com o sistema.

Classe 300EOS with Netatmo vídeo-intercomunicador alta voz ecrã táctil com Wi-Fi

344842

Distâncias máximas e características dos cabos

CUIDADO: A utilização de condutores com características diferentes das prescritas NÃO garante o correto funcionamento do sistema / uma boa qualidade do sinal de vídeo.

Sistemas de vídeo unifamiliares feitos apenas com Unidades Internas Classe 100 e Classe 300EOS with Netatmo

Seção cabos mm ²	2 cabos normais > 0,2 mm ²	Cabo BTicino 336904 0,5 mm ²	Par telefónico trançado 0,28 mm ²	Cabo BTicino C9881U/5E Cabo AWG24 ou cabo UTP5	Cabo BTicino 336904/336905 0,5 mm ²	One PTT 278 TP 0,28 mm ²	OneSYT +Digital TP 5/10	OneSYT +Num TP 5/10	GIGA TW CAT5E AWG24	OneSYT +Num TP 8/10	Cable ARB.6060-1 6/10	Cable EV6R 6/10	1 mm ²
Distância máxima Unidade Externa - Unidade Interna	50 m	140 m	145 m	200 m	200 m	145 m	200 m	50 m	-	-	-	-	-
Distância máxima Unidade Externa - Alimentador	50 m	115 m	80 m	200 m	115 m	80 m	200 m	50 m	-	-	-	-	-
Distância máxima Alimentador - Unidade Interna	25 m	50 m	30 m	110 m	50 m	30 m	110 m	25 m	-	-	-	-	-
Distância máxima Unidade Externa - Fechadura	30 m	30 m	-	50 m	30 m	-	-	-	-	-	-	-	100 m

- Em instalações onde a UE é substituída pela interface do apartamento 346850, e onde a distância da Unidade Externa - Alimentador é inferior a 1 m, a distância Alimentador - Unidade Interna pode atingir uma distância máxima de 200 m com cabo 336904/336905.

Sistemas de vídeo multi-familiar realizados apenas com Unidades Internas Classe 100 e Classe 300EOS with Netatmo

Distância máx. Unidade Externa - Unidade Interna mais longe

Seção cabos mm ²	2 cabos normais > 0,2 mm ²	Cabo BTicino 336904/336905 0,5 mm ²	Par telefónico trançado 0,28 mm ²	Um par de cabo de dados multipar CAT5
2 UI/2 botões	50 m	200 m	140 m	180 m
5 UI/5 botões	50 m	200 m	140 m	155 m
10 UI/10 botões	50 m	200 m	140 m	145 m
26 UI/26 botões	50 m	200 m	140 m	125 m
38 UI/38 botões	50 m	200 m	140 m	110 m
38 UI/chamada no ecrã	50 m	200 m	140 m	115 m
64 UI/chamada no ecrã	50 m	200 m	140 m	-

Distância máxima Unidade Externa - Alimentador

Seção cabos mm ²	Cabos normais >0,2 mm ² ou I4669	Cabo BTicino 336904/336905 0,5 mm ²	Par telefónico trançado 0,28 mm ²	Um par de cabo de dados multipar CAT5
2 botões	50 m	200 m	130 m	95 m
5 botões	50 m	190 m	120 m	85 m
10 botões	50 m	180 m	110 m	80 m
26 botões	50 m	150 m	100 m	70 m
38 botões	50 m	140 m	90 m	65 m
Chamada no ecrã	50 m	150 m	95 m	65 m

Distância máxima Alimentador - Unidade Interna mais longe

Seção cabos mm ²	2 cabos normais > 0,2 mm ²	Cabo BTicino 336904/336905 0,5 mm ²	Par telefónico trançado 0,28 mm ²	Um par de cabo de dados multipar CAT5
2 UI ENTRAR/SAIR	50 m	200 m	140 m	95 m
5 UI ENTRAR/SAIR	50 m	200 m	135 m	90 m
10 UI ENTRAR/SAIR	50 m	190 m	130 m	85 m
26 UI ENTRAR/SAIR	50 m	170 m	120 m	75 m
5 UI (com DERIVADOR)	50 m	200 m	110 m	80 m
10 UI (com DERIVADOR)	50 m	175 m	100 m	70 m
26 UI (com DERIVADOR)	50 m	145 m	80 m	60 m
38 UI (com DERIVADOR)	50 m	125 m	70 m	50 m
64 UI (com DERIVADOR)	-	95 m	55 m	-

Distância máxima Unidade Externa - Fechadura

Seção cabos mm ²	0,28 mm ²	Cabo BTicino L4669 0,35 mm ²	Cabo BTicino 336904/336905 0,5 mm ²	1 mm ²
Bornes (S+/S-)	30 m	30 m	50 m	100 m

- Em sistemas com mais de 26 unidades internas, é aconselhável a instalação de montantes com um máximo de 26 unidades internas

- Classe 300EOS with Netatmo sempre em alimentação suplementar 1-2

- Para o correto funcionamento do sistema recomendamos o uso do software Youdiagram, que pode ser descarregado gratuitamente no site www.professionisti.bticino.it

Esquemas de ligação

Seguem-se alguns exemplos de ligação do vídeo-intercomunicador Classe 300EOS with Netatmo 344842 em sistemas de vídeo-intercomunicadores 2-FIOS multi-familiares.

DIAGRAMA 1 - EXEMPLO DE UM SISTEMA MULTI-FAMILIAR COM ALIMENTADOR

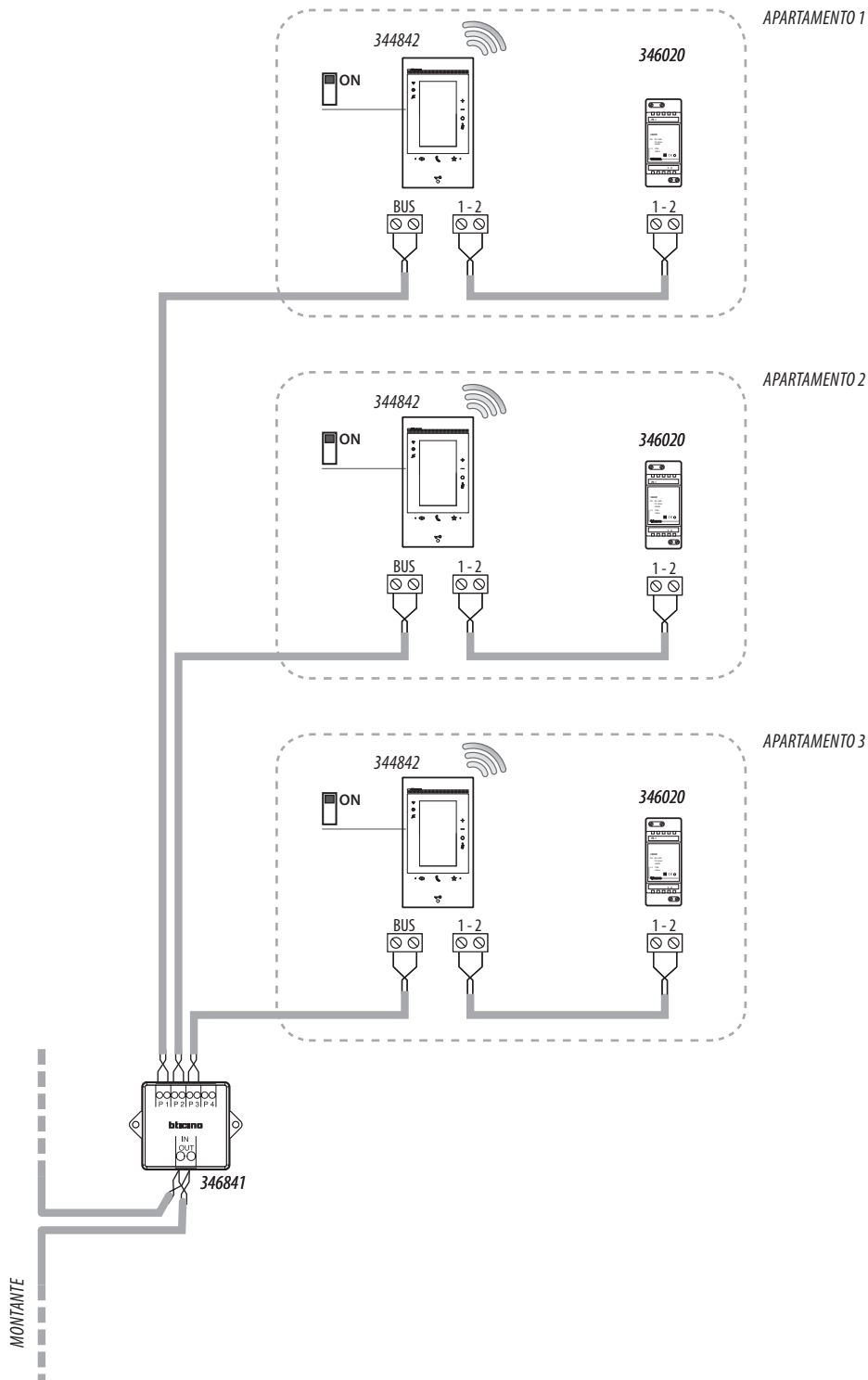

Nota:

- o alimentador suplementar é obrigatório;
- o Classe 300EOS with Netatmo deve ser instalado apenas em sistemas totalmente fabricados com tecnologia de 2 fios.

DIAGRAMA 2 - EXEMPLO DE UM SISTEMA MULTI-FAMILIAR COM UNIDADES INTERNAS ADICIONAIS E ALIMENTADOR

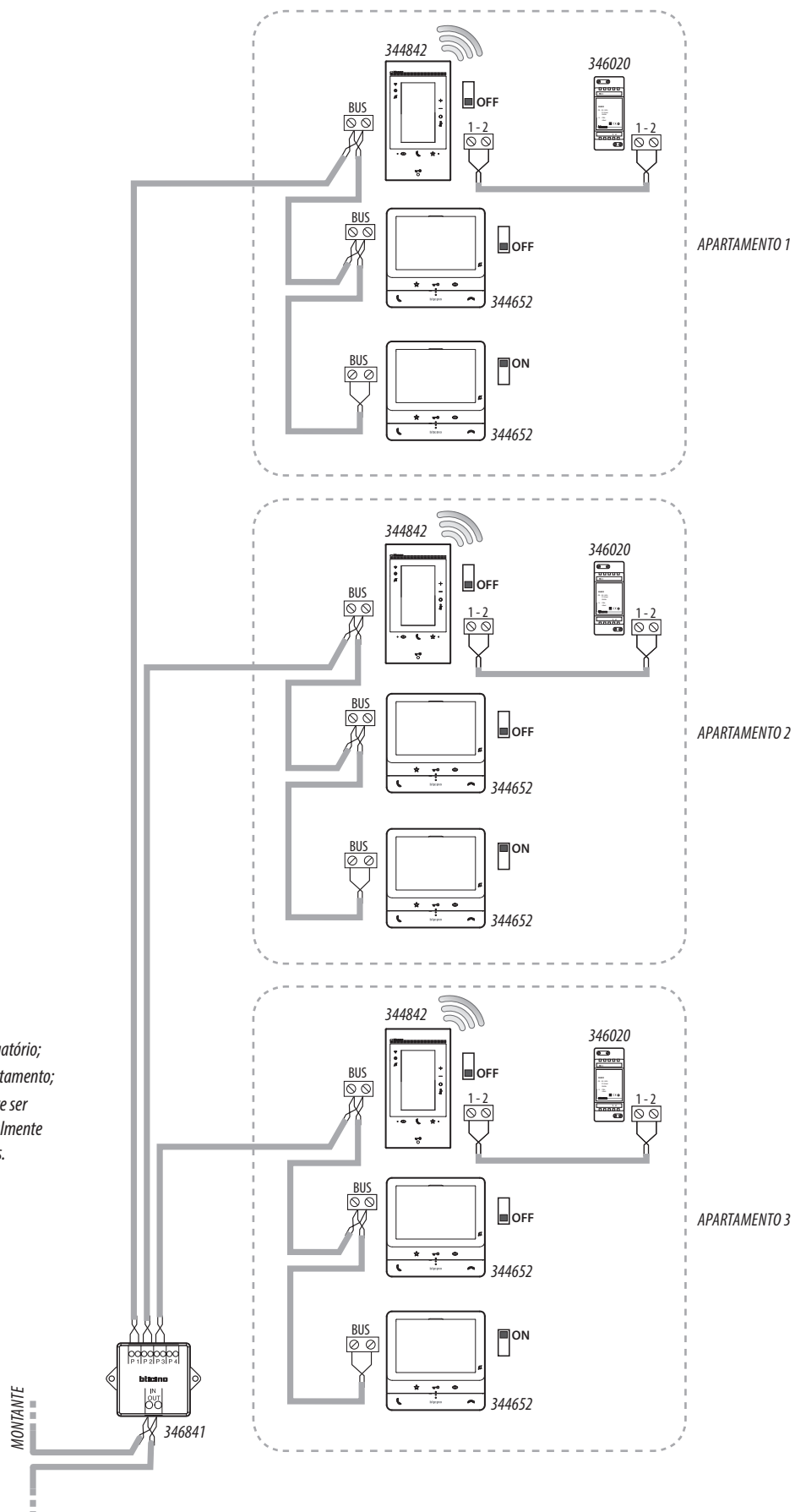

Nota:

- o alimentador suplementar é obrigatório;
- máx. 3 unidades internas por apartamento;
- o Classe 300EOS with Netatmo deve ser instalado apenas em sistemas totalmente fabricados com tecnologia de 2 fios.

DIAGRAMA 3 - EXEMPLO DE UM SISTEMA MULTI-FAMILIAR COM UNIDADES INTERNAS ADICIONAIS,
SEM ALIMENTADOR SUPLEMENTAR E COM NÓ DE ÁUDIO/VÍDEO

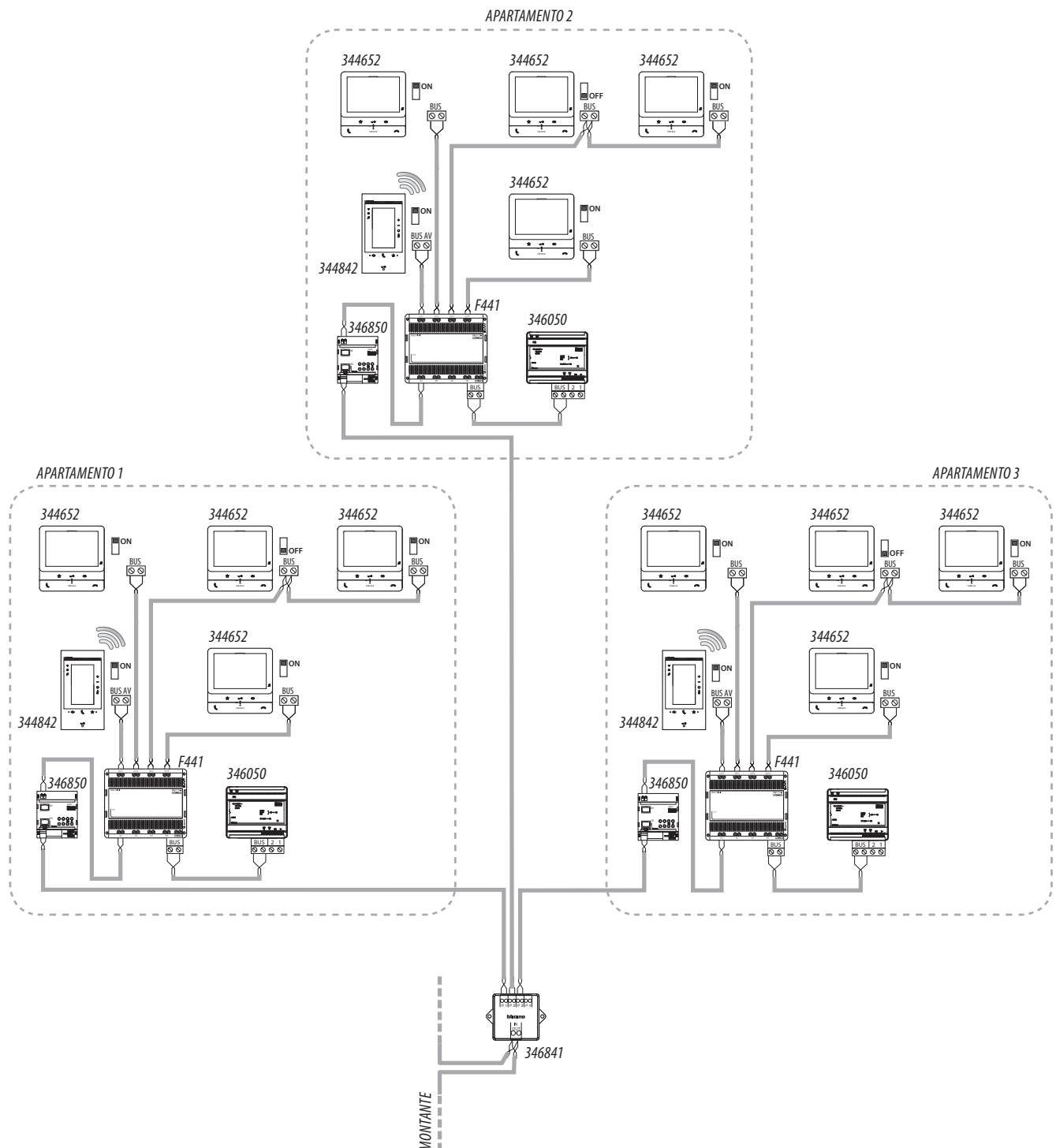

Nota:

- o alimentador suplementar não é necessário;
- máx. 5 unidades internas por apartamento;
- o Classe 300EOS with Netatmo deve ser instalado apenas em sistemas totalmente fabricados com tecnologia de 2 fios.

DIAGRAMA 4 - EXEMPLO DE DIAGRAMA UNIFAMILIAR

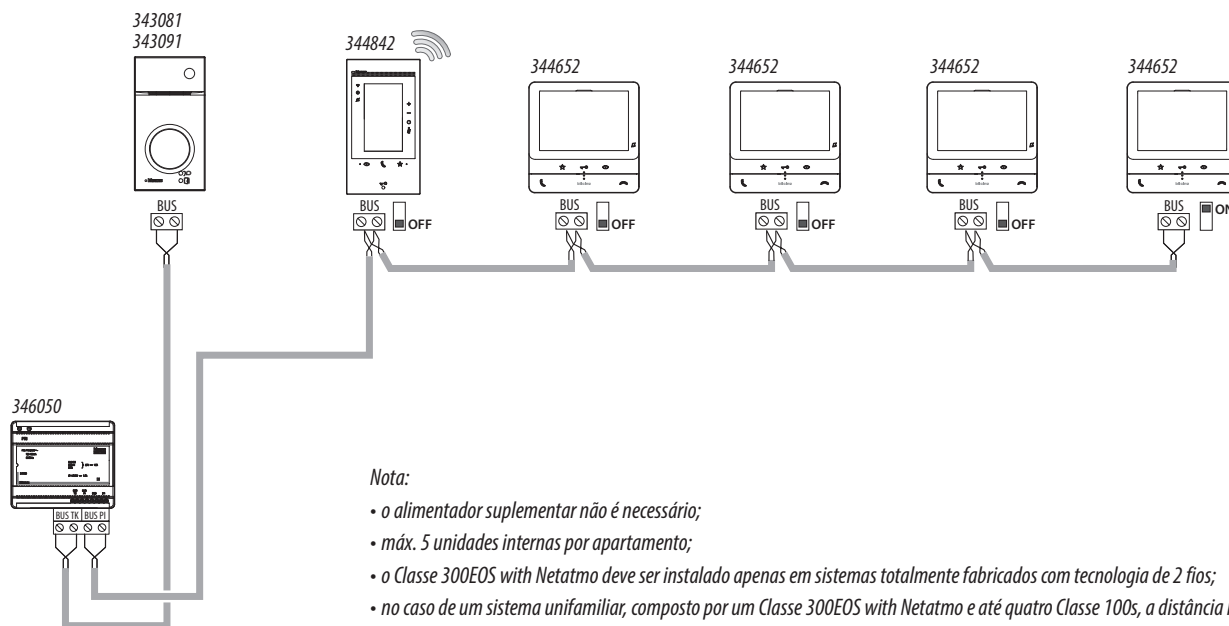

Nota:

- o alimentador suplementar não é necessário;
- máx. 5 unidades internas por apartamento;
- o Classe 300EOS with Netatmo deve ser instalado apenas em sistemas totalmente fabricados com tecnologia de 2 fios;
- no caso de um sistema unifamiliar, composto por um Classe 300EOS with Netatmo e até quatro Classe 100s, a distância máxima entre o alimentador e o classe 300EOS with Netatmo é de 110 metros, com cabo BTicino 336904/336905.

DIAGRAMA 5 - EXEMPLO DE DIAGRAMA BIFAMILIAR

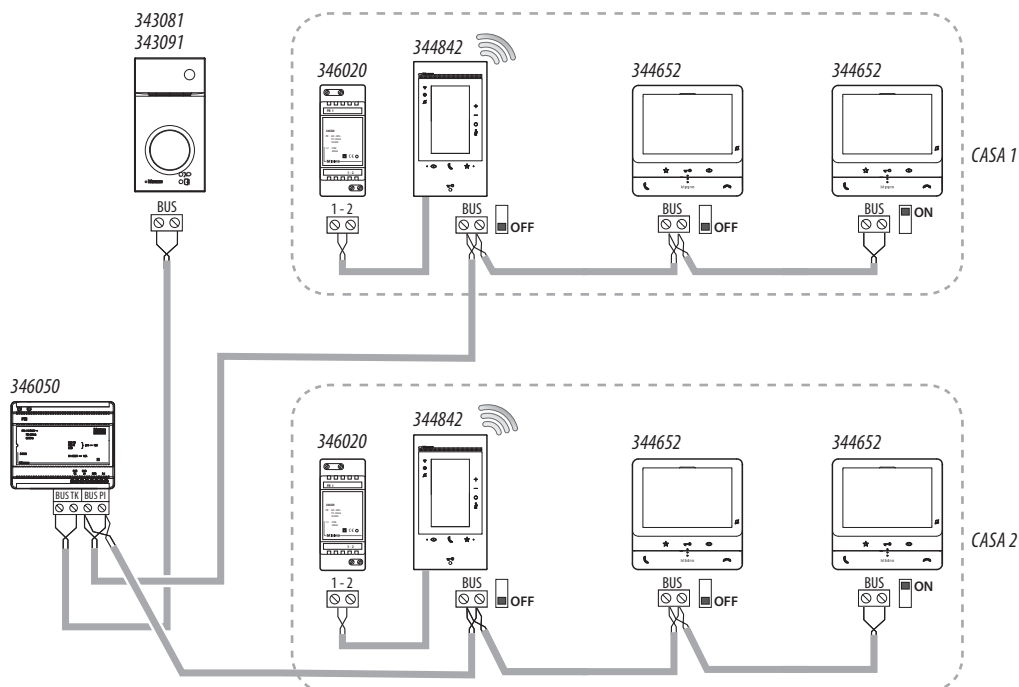

Nota:

- máx. 3 unidades internas por apartamento;
- o Classe 300EOS with Netatmo deve ser instalado apenas em sistemas totalmente fabricados com tecnologia de 2 fios.

Funções principais

Na Página Principal do dispositivo é possível aceder às principais funções, como descrito abaixo:



O vídeo-intercomunicador oferece a possibilidade de seleccionar 6 tipos de campanhas com melodias já programadas, que podem ser associados às seguintes chamadas:

Chamada a partir da unidade externa (configurada com S=0)

Chamada a partir da unidade externa (configurada com S=1)

Chamada a partir da unidade externa (configurada com S=2)

Chamada a partir da unidade externa (configurada com S=3)

Chamada Intercomunicador no interior do apartamento

Chamada intercomunicador externa ao apartamento

Chamada ao piso

A programação entre o tipo de melodia e evento é feita no menu específico do dispositivo.

O vídeo-intercomunicador (através de configuração avançada) pode ser programado até:

50 situações genéricas

50 atuações diretas sobre as fechaduras

40 intercomunicadores no interior do apartamento

40 intercomunicadores externos ao apartamento

50 Auto-ligações diretas às UE

Atendedor vídeo-intercomunicador

A função de atendedor de chamadas de vídeo-intercomunicador (se ativado) permite ver uma mensagem de vídeo deixada por um visitante.

É possível também gravar uma mensagem de áudio para ser reproduzida na unidade externa após uma chamada não atendida.

Função Intercomunicador

A função de intercomunicador permite até 3 minutos de comunicação entre vídeo-intercomunicadores do mesmo apartamento/apartamentos diferentes.

Função Estado porta

Esta função indica o estado da fechadura (apenas se a instalação estiver predisposta mediante expresso atuador). Se estiver aberta o "led fechadura" resulta intermitente, se estiver fechada, permanece desligado. A função não pode ser ativada simultaneamente à função Estúdio profissional.

Função Escritório profissional

A função Estúdio profissional permite-lhe definir a abertura automática da fechadura em caso de chamada da Unidade Externa, não pode ativá-la simultaneamente à função Estado da Porta. A intermitência do botão da fechadura (☎) indica que a função está ativada.

Função de procura pessoas

Esta função permite-lhe divulgar uma mensagem de voz, ditada ao microfone do dispositivo, por meio de altifalantes da instalação de Difusão Sonora. Para ativá-la deverá tocar no expresso ícone, presente no menu Intercom, o led verde aceso do botão "Conexão" indica que a função está ativa. Para concluir a função carregue no botão "Conexão".