

# In-Wall **Bluetooth**<sup>®</sup> Audio Receiver

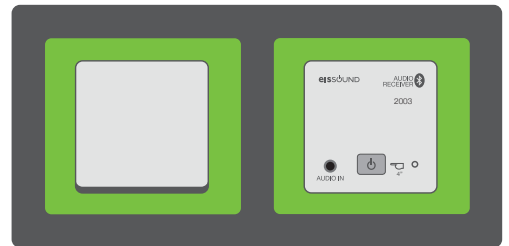

- EN INSTALLATION AND USER MANUAL
- ES MANUAL DE USO E INSTALACIÓN
- FR MANUEL D'INSTALLATION ET D'UTILISATION
- DE INSTALLATIONS- UND BETRIEBSANLEITUNG
- NO INSTALLASJONS- OG BRUKSANVISNING
- PT MANUAL DE INSTALAÇÃO E USO
- IT MANUALE PER L'UTENTE - INSTALLAZIONE
- RU ИНСТРУКЦИЯ ПОЛЬЗОВАТЕЛЯ ПО МОНТАЖУ И НАСТРОЙКЕ

**eissound**  
*It's Soundlife!*

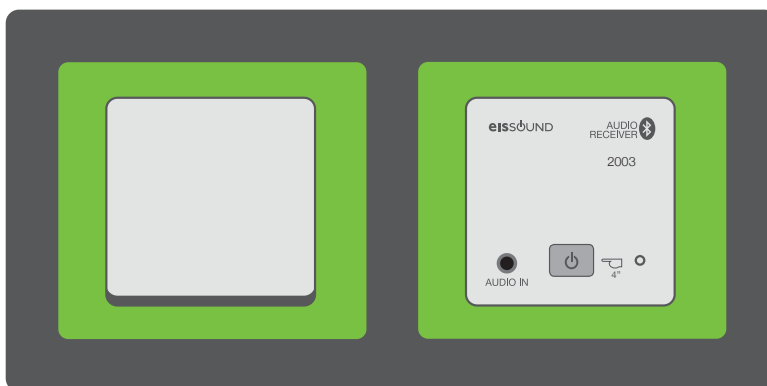

FCC ID : 2AB6X5269A

This device complies with Part 15 of the FCC Rules. Operation is subject to the following two conditions:  
(1) this device may not cause harmful interference, and (2) this device must accept any interference received, including interference that may cause undesired operation.

Electrónica Integral de Sonido S.A. declares that the equipments ref. 52691, 5269A, 5269B, 5269C, 5289A, 5289C are in accordance with directives 2014/30/UE, 2011/65/UE, 2009/125/EC.

The EU declaration of conformity can be requested through the website [www.eissound.com](http://www.eissound.com)

**CC-1217WEB-01**  
**64410106**

# In-Wall Bluetooth® Audio Receiver

EN	INSTALLATION AND USER MANUAL	4
ES	MANUAL DE USO E INSTALACIÓN	8
FR	MANUEL D'INSTALLATION ET D'UTILISATION	12
DE	INSTALLATIONS-UND BETRIEBSANLEITUNG	16
NO	INSTALLASJONS-OG BRUKSANVISNING	20
PT	MANUAL DE INSTALAÇÃO E USO	24
IT	MANUALE PER L'UTENTE - INSTALLAZIONE	28
RU	ИНСТРУКЦИЯ ПОЛЬЗОВАТЕЛЯ ПО МОНТАЖУ И НАСТРОЙКЕ	32

Electrónica Integral de Sonido, S.A. reserves the right to make changes without prior notice. Electrónica Integral de Sonido, S.A. is not responsible for any errors or omissions that may appear in this manual.

Electrónica Integral de Sonido S.A. se reserva el derecho de introducir modificaciones sin previo aviso. Electrónica Integral de Sonido S.A. no se responsabiliza de los errores u omisiones de este manual.

Electrónica Integral de Sonido S.A. se réserve le droit d'introduire des changements sans avertissement préalable. Electrónica Integral de Sonido S.A. ne se responsabilise pas des erreurs ou des omissions de ce manuel.

Electrónica Integral de Sonido S.A. behält sich das Recht auf Änderungen ohne Ankündigung vor. Electrónica Integral de Sonido, S.A. übernimmt keine Verantwortung für Fehler oder Auslassungen in diesem Handbuch.

Electrónica Integral de Sonido, S.A. forbeholder seg retten til å foreta endringer uten forvarsel. Electrónica Integral de Sonido, S.A. er ikke ansvarlig for eventuelle feil eller utelatelser som kan forekomme i denne håndboken.

A Electrónica Integral de Sonido S.A. reserva-se ao direito de introduzir modificações sem aviso prévio. A Electrónica Integral de Sonido S.A. não se responsabiliza por erros ou omissões deste manual.

Electrónica Integral de Sonido, S.A., al fine di migliorare la qualità della propria produzione, si riserva la possibilità di apportare modifiche ai propri articoli in qualunque momento e senza necessità di preavviso. Electrónica Integral de Sonido, S.A. non si assume nessuna responsabilità per errata interpretazione o utilizzo di questo manuale.

Electrónica Integral de Sonido, S.A. оставляет за собой право вносить технические изменения в свою продукцию без предварительного уведомления. Electrónica Integral de Sonido, S.A. не несет ответственности за ошибки или опечатки в тексте, которые могут появиться в этом руководстве

# 1. Installation

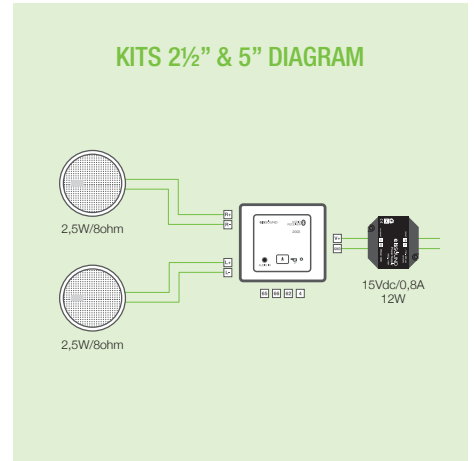
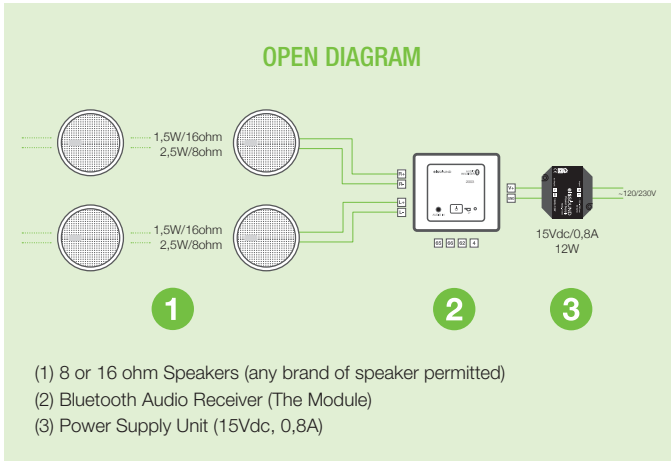

The Module is mounted in a wallbox 45 x 45 mm (1.77 X 1.77 in) diameter. Standard electrical light switch.

## Technical Specifications

5269C	MIN	NORMAL	MAX		NOTES
Measurements		45x45x42		mm	exterior (width x height x depth)
		45x45x36		mm	cavity (width x height x depth)
		45x45		mm	face cover (width x height)
Voltage		15	16	Vdc	terminals VDC, GND
Consumption demand	22	111		mA	bluetooth operation
	22	99		mA	jack 3,5mm operation
Input signal		100	550	mVrms	jack 3,5mm
	7		60	Kohms	jack 3,5mm input impedance
Output signal			5	Wrms	output 4 ohm
			2,5	Wrms	output 8 ohm
			1,5	Wrms	output 16 ohm
Line output signal			1,82	Wrms	terminals 65,66,4
Amplifier trigger signal			50	ohm	terminals 65,66,4 output impedance
			14	Vdc	terminals 62, 4
			1	Kohms	terminals 62, 4 output impedance
Left/right channel separation		58		dB	
Passband	45		20.000	Hz	
Distortion		0,1		%	
SNR		84		dB	
Bluetooth identification number	0000		9.999		
Bluetooth specifications		Class2 BT2.1 + EDR A2DP 1.2 AVRCP 1.4			
Wireless transceiver		2,4		GHz	
RF Power transmitter		7		dBm	
Range			10	m	

11391	MIN	NORMAL	MAX		NOTES
Measurements		49x47x24		mm	external (width x height x depth)
Voltage	93		264	Vac	terminals L, N
Frequency	47		63	Hz	
Power			12	W	terminals V+, GND
Output voltage		15		Vdc	
Output current			800	mA	
Consumption demand			12	W	

## 2. Electrical and functional specification

**Power:** the Module is powered from an external power supply unit. Any 15Vdc power supply unit may be used depending on the number of Modules installed and the audio output needed.

POWER SUPPLY	SPEAKER	
	8 ohm	16 ohm
15V/0,8A	2,5+2,5Wrms	1,5+1,5Wrms

**Speaker output:** the Module provides a stereo audio output consisting in left and right channels.

**External audio input:** the Module includes an external audio input (3,5mm jack). When the user inserts a jack the audio output switches to the signal from the external audio source (red led) and overrides the Bluetooth mode.

**Operating Key:** the Module is provided with a key for operating the Bluetooth mode.

**Led for signaling:** the led color for signaling the status of the Module is as follows:

- Blue flashing led = waiting for pairing and connecting with the Bluetooth device
- Blue led = Module is connected to the Bluetooth device
- Red led = An external audio input has been inserted

**Max volume limit switch:** the module have a back switch with 2 positions to select the maximum volume allowed in normal operation. This limit will be defined by the installer during the installation.

**Mono/stereo switch:** the module has a back switch with 1 position to allow the installer to select the mono or stereo audio output.

**Audio line output:** the module provides an stereo line output for our Audio Control (ref. 092X3) or our Auxiliary Amplifier (ref. 13204). The level of the line output and the audio channel will be determined by the the device paired/connected and will not be affected by the volume limit and stereo/mono jumpers.

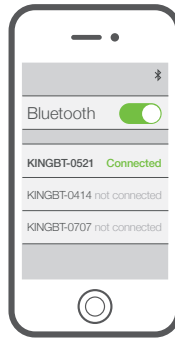

**Bluetooth ID:** each Module is identified as KINGBT-XXXX where XXXX is a serial number which permits the user to identify different Modules that can co-exist in the same installation. In this way, the user can choose from his Bluetooth device the Module with which he wishes to stream his music.

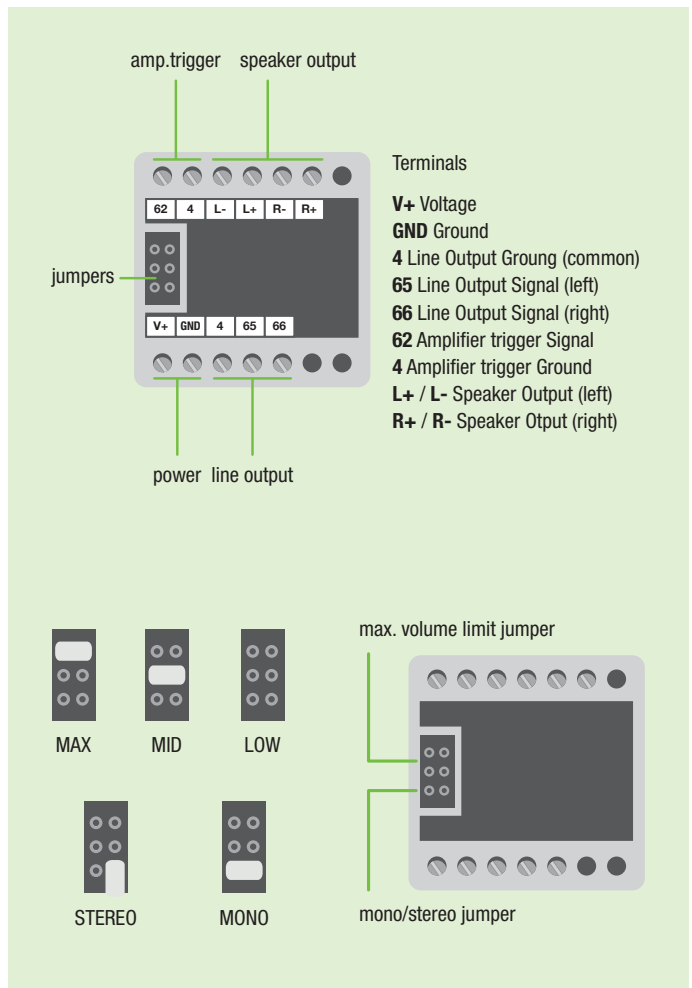

**Diagrams Audio Line Output**

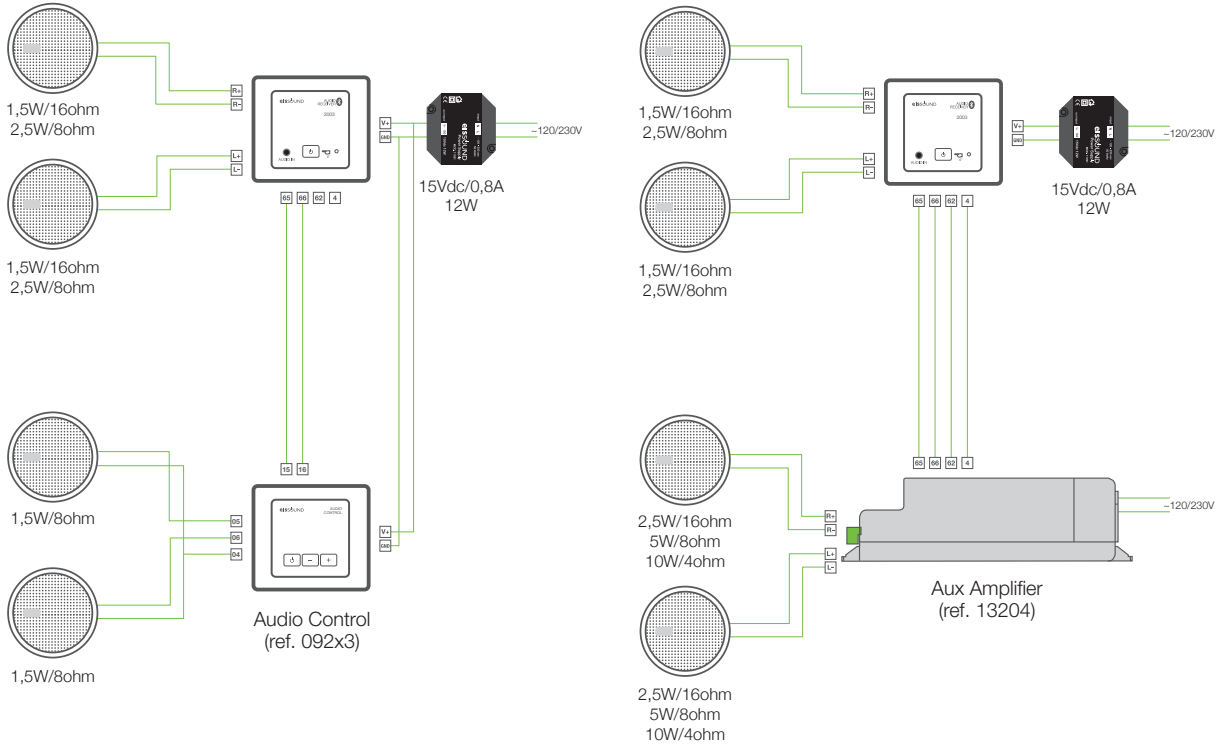

## 3. Operation

Before commencing any pairing we recommend that you check that your Bluetooth device has A2DP / AVRCP profiles. In addition, the pairing process can vary between manufacturers. Please read carefully your Bluetooth device user manual beforehand. For a successful pairing make sure the Bluetooth device is close to the Module when performing this task.

For the purpose of this manual we have used the iPhone Bluetooth settings.

**3.1.** To turn ON / OFF the Module press the operating key for 4".

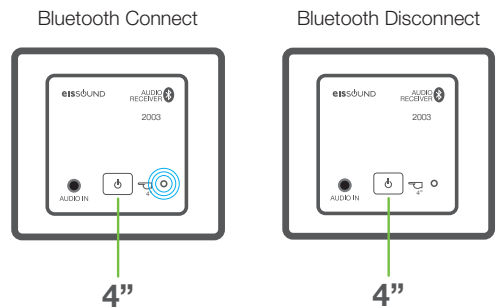

**3.2.** Once the blue led flashes you are ready to pair. The Module remains in pairing mode for one minute. If the Bluetooth device is not connected during this time, the Module will automatically turn off and you must repeat the process again.

To pair, go to the Bluetooth settings in your Bluetooth device (Smartphone, tablet, PC, etc.) and follow the respective search procedures. The Module will send its identification code (KINGBT-XXXX) to your Bluetooth device. This is the moment to pair. This step will only be necessary the first time for each Bluetooth device.

Now simply connect and play your music. Your Bluetooth device will control all features such as choosing the song, play, pause, volume...

Once the connection is established the blue led will stop flashing and remain ON while the Bluetooth device is being used and within range of coverage (approx. 10 meters).

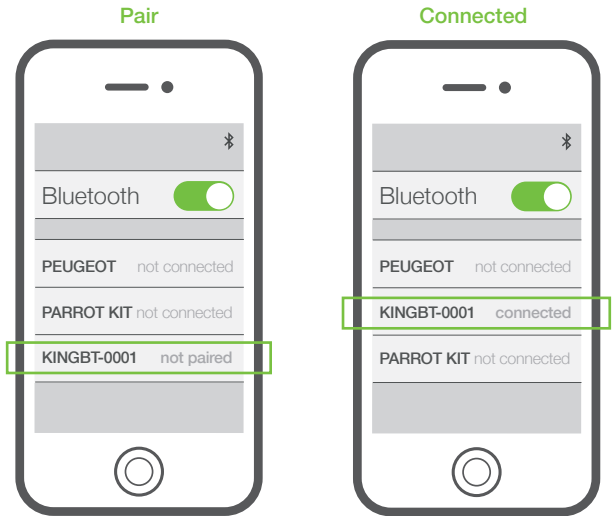

**3.3.** The Module will automatically turn OFF 1 minute after you switch off the Bluetooth setting on your Bluetooth device or you distance yourself from the range of coverage.

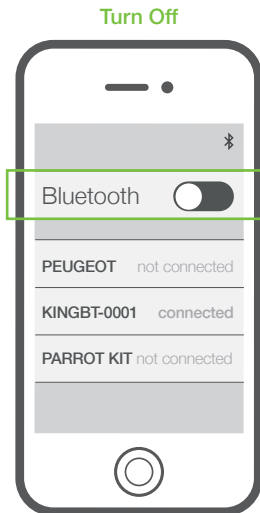

**3.4.** Whenever an external audio source is connected to the jack input, the Module automatically turns ON (red led). The external audio source overrides the Bluetooth mode.

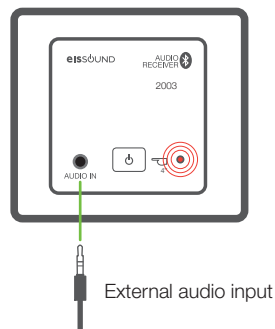

# 1. Instalación

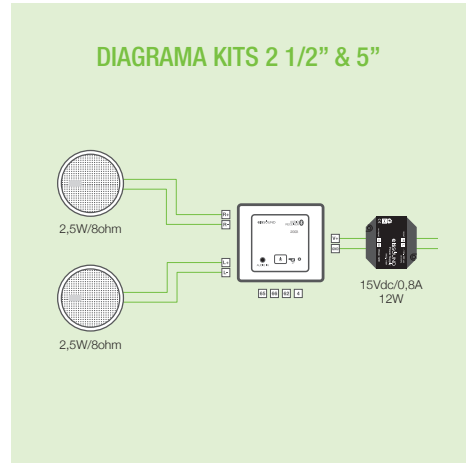
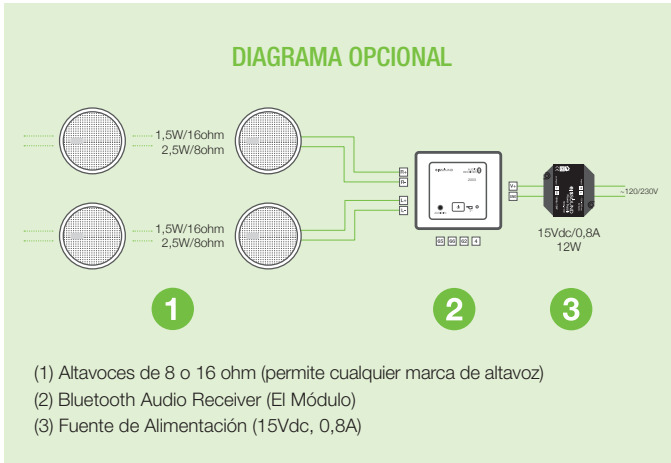

El Módulo debe ser montado en caja de empotrar de 45 x 45 mm de diámetro. Caja estándar de mecanismo eléctrico.

## Especificaciones Técnicas

5269C	MIN	NORMAL	MAX		NOTAS
Dimensiones		45x45x42		mm	exterior (ancho x alto x fondo)
		45x45x36		mm	hueco (ancho x alto x fondo)
		45x45		mm	frontal (ancho x alto)
Alimentación		15	16	Vdc	regleta VDC, GND
Consumo	22	111		mA	bluetooth
	22	99		mA	jack 3,5mm
Señal de entrada		100	550	mVrms	jack 3,5mm
	7		60	Kohms	jack 3,5mm impedancia entrada
Señal de salida			5	Wrms	salida 4 ohm
			2,5	Wrms	salida 8 ohm
			1,5	Wrms	salida 16 ohm
Señal salida de línea			1,82	Wrms	terminales 66,65,4
			50	ohm	terminales 66,65,4 impedancia salida
Señal de Activación de Amplificador			14	Vdc	terminales 62,4
			1	Kohms	terminales 62,4 impedancia salida
Separación canales izdo/dcho		58		dB	
Banda de paso	45		20.000	Hz	
Distorsión		0,1		%	
SNR		84		dB	
Número identificativo Bluetooth	0000		9.999		
Especificaciones Bluetooth		Class2 BT2.1 + EDR A2DP 1.2 AVRCP 1.4			
Wireless transceiver		2,4		GHz	
Potencia de transmisión RF		7		dBm	
Cobertura			10	m	

11391	MIN	NORMAL	MAX		NOTAS
Dimensiones		49x47x24		mm	exterior (ancho x alto x fondo)
Alimentación	93		264	Vac	regletas L, N
Frecuencia	47		63	Hz	
Potencia			12	W	regletas V+, GND
Tensión de salida		15		Vdc	
Corriente de salida			800	mA	
Consumo			12	W	



## 2. Especificaciones Eléctricas y funcionales

**Alimentación:** El Módulo es alimentado por una fuente de alimentación externa. Se puede utilizar cualquier fuente de alimentación de 15Vdc dependiendo del número de Módulos instalados y la potencia que se quiera conseguir.

FUENTE DE ALIMENTACIÓN	ALTAVOCES	
	8 ohm	16 ohm
15V/0,8A	2,5+2,5Wrms	1,5+1,5Wrms

**Salida de Altavoces:** El Módulo proporciona salida de audio estéreo (canal izquierdo y derecho).

**Entrada de Audio externa:** El Módulo incluye una entrada de audio externa (3,5mm jack). Cuando el usuario conecta una fuente de audio externa al Jack, la salida de audio cambia a la señal de la fuente de audio externa (led rojo) y anula el modo Bluetooth.

**Tecla de funcionamiento:** El Módulo está provisto de una tecla para activar el modo Bluetooth (ON/OFF).

**Led indicador de estado:** El color del Led indica el estado del Módulo de la siguiente manera:

Led azul intermitente = En espera de emparejamiento y conexión del dispositivo Bluetooth

Led azul = El Módulo está conectado al dispositivo

Led rojo = La entrada de audio externa está conectada

**Limitador de control de volumen:** el módulo da la posibilidad de seleccionar el volumen máximo permitido durante el funcionamiento normal. Este límite se debe definir durante la instalación.

**Opción Mono/estéreo:** el módulo permite configurar la posición para seleccionar la salida de audio en mono o estéreo.

**Salida de línea de Audio:** el módulo proporciona una salida de línea estéreo para conectar nuestro módulo de Control de Audio (ref. 092X3) o nuestro Amplificador auxiliar (ref. 13204).

El nivel de la línea salida y el canal de audio se determinará por el dispositivo emparejado / conectado y no será afectado por el limitador de control de volumen y la opción mono/estéreo.

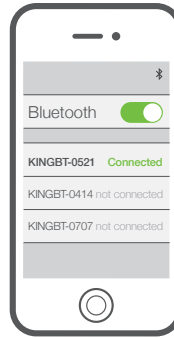

**Bluetooth ID:** Cada Módulo está identificado como KINGBT-XXXX donde XXXX es un número serial que permite al usuario identificar diferentes Módulos que puedan coexistir en la misma instalación. De esta manera, el usuario puede seleccionar desde su dispositivo Bluetooth el Módulo donde desea escuchar su música en streaming.

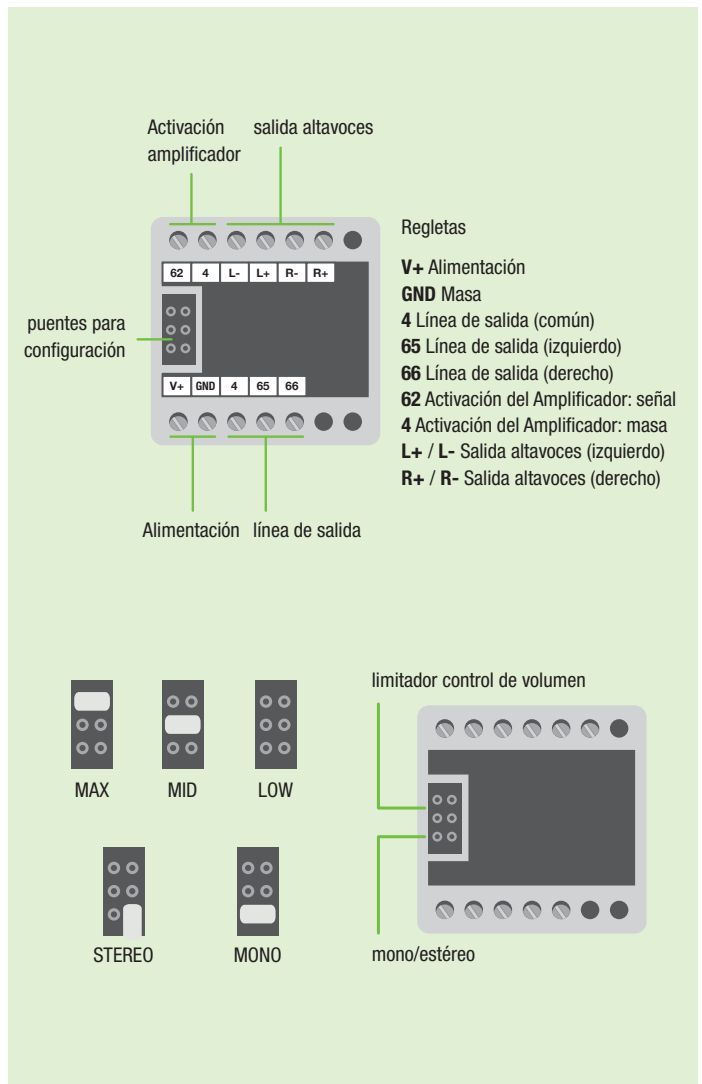

**Diagramas Salida de línea de Audio**

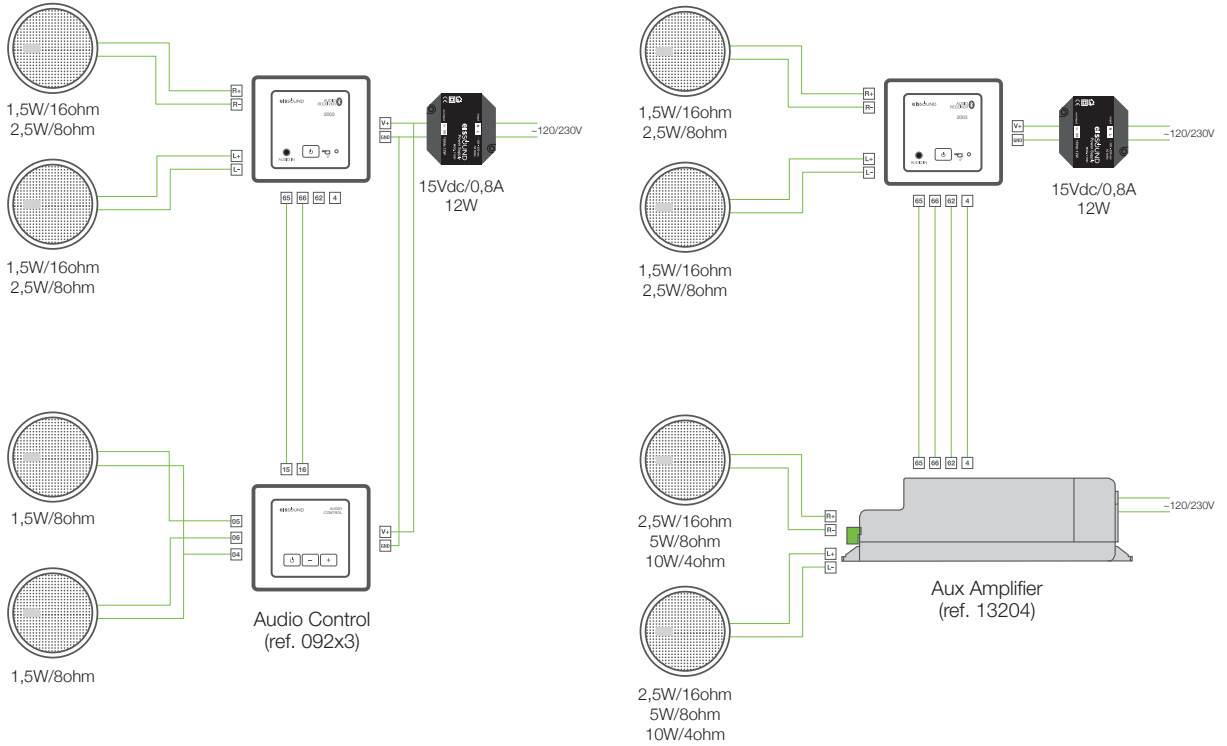

### 3. Manejo

Antes de realizar cualquier emparejamiento recomendamos que verifique que su dispositivo Bluetooth tiene los perfiles A2DP / AVRCP. Además, el proceso de emparejamiento puede variar entre fabricantes. Por favor, lea previamente el manual de usuario de su dispositivo Bluetooth. Para un correcto emparejamiento asegúrese que el dispositivo Bluetooth está cerca al Módulo durante este proceso.

**3.1.** Para activar el Módulo ON/OFF presione la tecla de funcionamiento 4”.

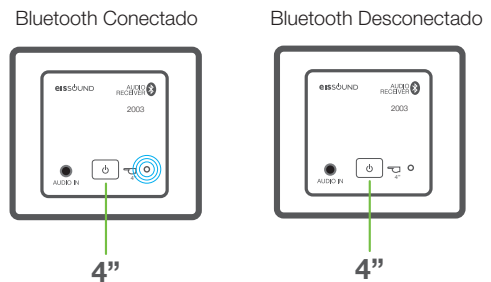

**3.2.** Una vez que el Led azul parpadea está listo para emparejar el dispositivo Bluetooth. El Módulo permanece en el modo de emparejamiento durante un minuto. Si el dispositivo Bluetooth no se conecta durante este tiempo, el Módulo se apagará automáticamente y deberá repetir el proceso de nuevo.

Para emparejar, vaya a la configuración de Bluetooth en su dispositivo Bluetooth (Smartphone, Tablet, PC, etc.) y siga los respectivos procedimientos de búsqueda. El Módulo enviará su código de identificación (KINGBT-XXXX) al dispositivo Bluetooth. Este es el momento para emparejar. Este paso sólo será necesario la primera vez para cada dispositivo Bluetooth.

Una vez conectado está listo para reproducir su música. Desde el dispositivo Bluetooth podrá controlar todas las características de música tales como la elección de la canción, reproducción, pausa, volumen...

Una vez establecida la conexión, el led azul dejará de parpadear y permanecerá encendido mientras se esté utilizando el dispositivo Bluetooth y esté dentro del alcance de la cobertura (aprox. 10 metros).

**3.3.** El Módulo se apagará automáticamente 1 minuto después de apagar el ajuste Bluetooth en su dispositivo Bluetooth o se aleje de la zona de cobertura.

**3.4.** Cada vez que una fuente de audio externa se conecte a la entrada de jack, el Módulo se enciende automáticamente (led rojo). La fuente de audio externa anula el modo Bluetooth.

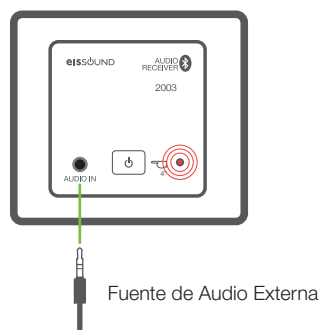
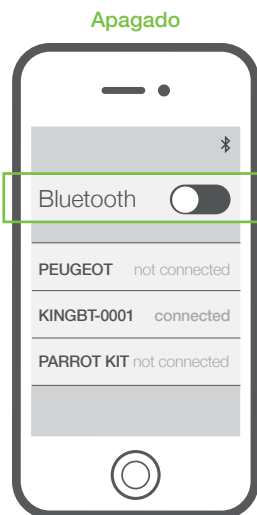
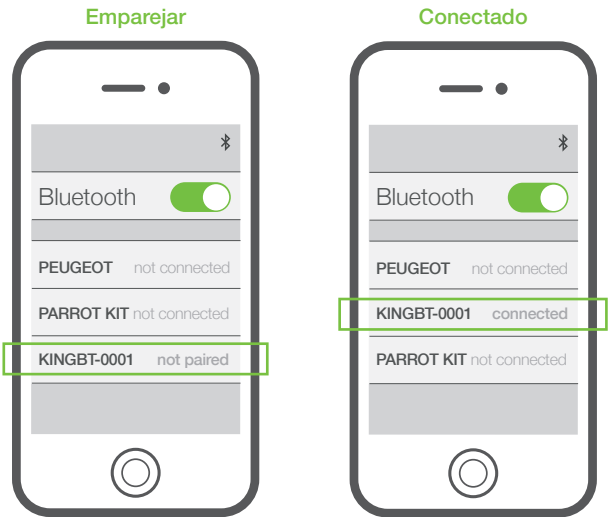

# 1. Installation

## OPEN DIAGRAM

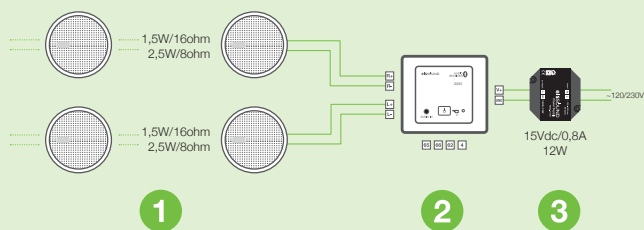

- (1) Haut-parleurs 8 ou 16 ohms (toute marque de haut-parleur est acceptée)
- (2) Récepteur Audio Bluetooth (le Module)
- (3) Unité d'alimentation électrique (15Vdc, 0,8A)

## KITS 2½" & 5" DIAGRAM

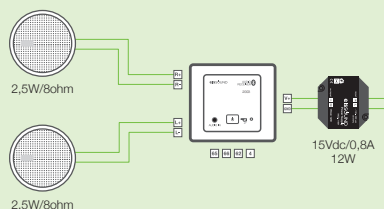

Le Module, de dimensions 45 x 45mm, s'installe dans les boîtes d'encastrement standard pour l'appareillage électrique.

## Spécifications Techniques

5269C	MIN	NORMAL	MAX		NOTES
Dimensions		45x45x42		mm	extérieur (largeur x hauteur x profondeur)
		45x45x36		mm	cavité (largeur x hauteur x profondeur)
		45x45		mm	cache en façade (largeur x hauteur)
Tension		15	16	Vdc	terminaux VDC, GND
Consommation électrique	22	111		mA	bluetooth
	22	99		mA	jack 3,5mm
Entrée signal		100	550	mVrms	jack 3,5mm
	7		60	Kohms	jack 3,5mm - impédance d'entrée
Sortie signal			5	Wrms	sortie 4 ohm
			2,5	Wrms	sortie 8 ohm
			1,5	Wrms	sortie 16 ohm
Signal sortie de ligne			1,82	Wrms	bornes 66, 65, 4
			50	ohm	bornes 66, 65, 4 - impédance de sortie
Signal de déclenchement de l'amplificateur			14	Vdc	bornes 62,4
			1	Kohms	bornes 62,4 - impédance de sortie
Séparation des canaux Gauche/Droite		58		dB	
Bande passante	45		20.000	Hz	
Distortion		0,1		%	
SNR		84		dB	
Code identification Bluetooth	0000		9.999		
Spécifications Bluetooth		Class2 BT2.1 + EDR A2DP 1.2 AVRCP 1.4			
Emetteur-récepteur sans fils		2,4		GHz	
Puissance transmetteur RF		7		dBm	
Portée			10	m	

11391	MIN	NORMAL	MAX		NOTES
Dimensions		49x47x24		mm	exterieur (largeur x hauteur x profondeur)
Tension	93		264	Vac	terminaux L, N
Fréquence	47		63	Hz	
Puissance			12	W	terminaux V+, GND
Tension de sortie		15		Vdc	
Courant de sortie			800	mA	
Puissance consommée			12	W	

## 2. Spécifications électriques et fonctionnelles

**Alimentation électrique:** le module fonctionne avec un bloc d'alimentation externe. Toute unité d'alimentation de 15 Vcc peut être utilisée en fonction du nombre de modules installés et de la sortie audio désirée.

SOURCE ELECTRIQUE	HAUT-PARLEUR	
	8 ohm	16 ohm
15V/0,8A	2,5+2,5Wrms	1,5+1,5Wrms

**Sortie Haut-parleur:** Le Module fournit une sortie audio stéréo séparée canal gauche et droit.

**Entrée audio externe:** Le Module inclut une entrée audio externe (Jack 3,5mm). Lorsque l'utilisateur branche une source sur le Jack, le Module bascule sur ce signal (Led rouge) et est prioritaire au mode Bluetooth.

**Touche d'activation:** Le Module est équipé d'une touche pour activer le mode Bluetooth.

**Indication par Led:** la couleur de la Led indique les différents états du Module:

Led Bleue clignotante = en attente pour l'appairage

et connexion avec le périphérique Bluetooth

Led bleue = Module connecté avec le périphérique Bluetooth

Led rouge = Entrée audio externe branchée

**Interrupteur limite de volume Max:** le module possède à l'arrière un interrupteur avec 2 positions pour sélectionner le volume maximum autorisé en fonctionnement normal. Cette limite est définie par l'installateur lors de l'installation.

**Interrupteur Mono/stéréo:** le module possède un commutateur à l'arrière avec 1 position pour permettre à l'installateur de sélectionner la sortie mono ou stéréo audio.

**Sortie ligne audio:** le module possède une sortie ligne stéréo pour notre contrôle audio (réf. 092X3) ou notre Amplificateur auxiliaire (réf. 13204).

Le niveau audio de la ligne de sortie et du canal audio sera déterminé par le périphérique couplé / connecté et ne sera pas affecté par le limiteur de volume et les cavaliers stéréo / mono.

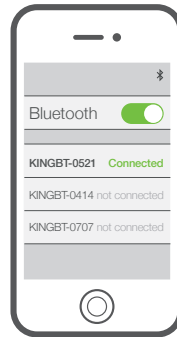

**Bluetooth ID:** Chaque Module est identifié comme KINGBT-XXXX ou XXXX est le numéro de série, cela permet à l'utilisateur d'identifier les différents modules qui peuvent coexister dans la même installation. L'utilisateur peut ainsi choisir, depuis son périphérique Bluetooth, le module auquel il souhaite diffuser sa musique.

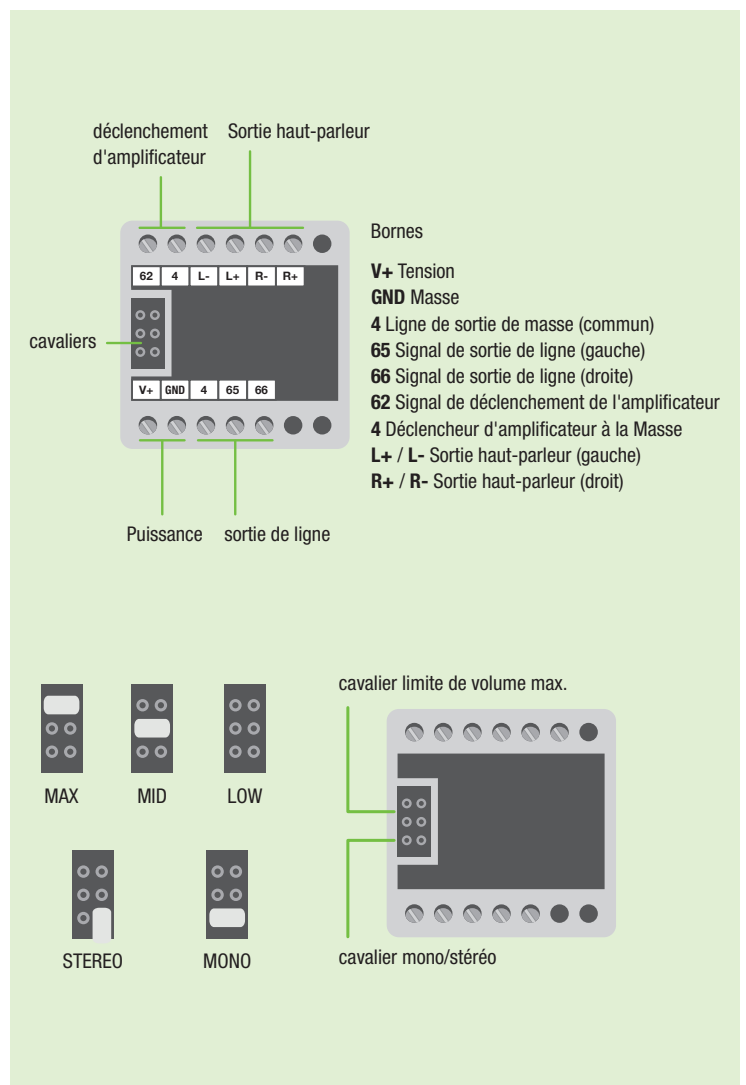

**Diagrammes Sortie ligne audio**

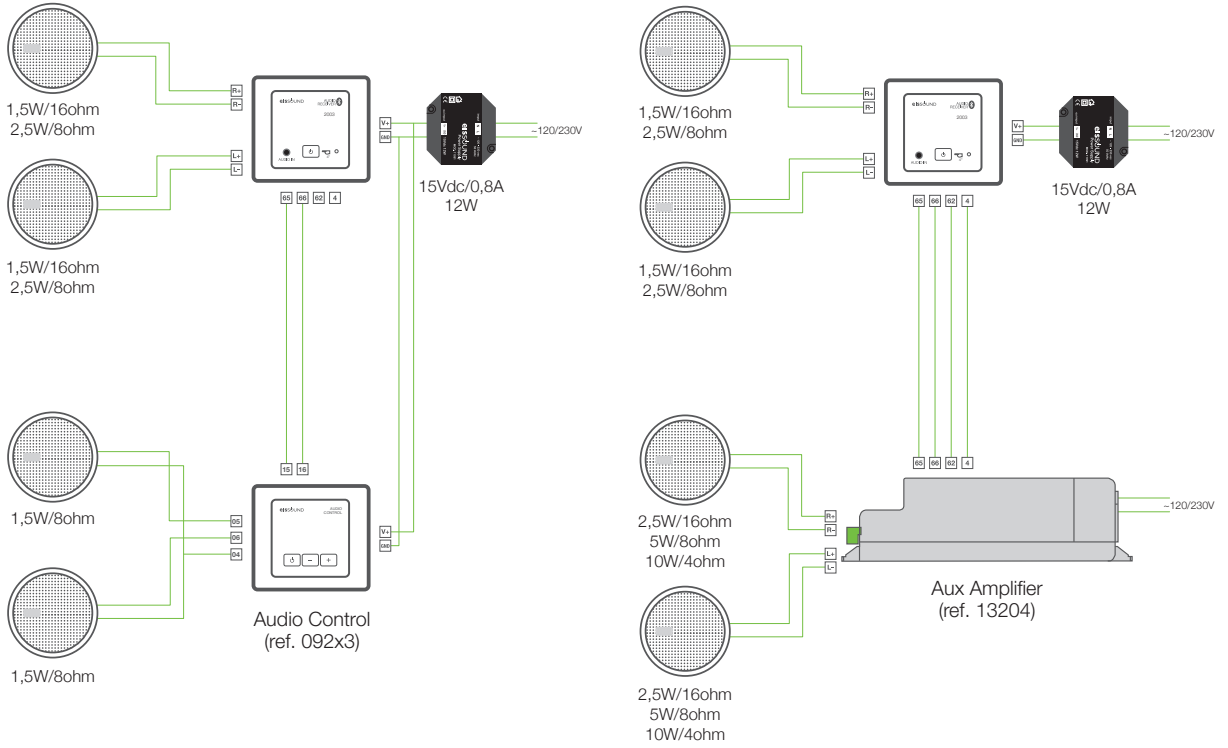

## 3. Fonctionnement

Avant de commencer tout appairage, nous vous recommandons de vérifier que votre périphérique Bluetooth a les profils A2DP / AVRCP. De plus, le processus d'appairage peut varier selon les fabricants. Veuillez lire attentivement au préalable le manuel de votre appareil Bluetooth. Pour une connexion réussie, assurez-vous que l'appareil Bluetooth se trouve à proximité du module lors de l'exécution de cette tâche.

**3.1.** Pour activer / désactiver le Module, presser la touche d'activation pendant 4".

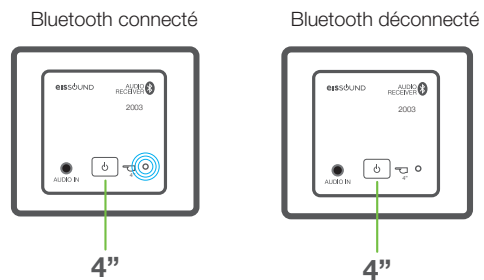

**3.2.** Une fois que le voyant bleu clignote vous êtes prêt à appairer. Le module reste en mode d'appairage pendant une minute. Si le périphérique Bluetooth n'est pas connecté durant cette période, le module s'éteindra automatiquement et vous devrez répéter le processus.

Pour jumeler, accédez aux paramètres Bluetooth de votre périphérique (Smartphone, tablette, PC, etc.) et suivre les procédures de recherche respectives. Le Module enverra son code d'identification (KINGBT-XXXX) à votre appareil Bluetooth. C'est le moment d'appairer. Cette étape ne sera nécessaire que la première fois pour chaque périphérique Bluetooth.

Maintenant, la connexion est simple et écoutez votre musique. Votre appareil Bluetooth va contrôler toutes les fonctions comme le choix de la chanson, lecture, pause, volume...

Une fois la connexion établie, la Led bleue s'arrête de clignoter et reste allumée tant que l'appareil Bluetooth est utilisé et dans la zone de portée (environ 10 mètres)

**3.3.** Le Module s'éteint automatiquement 1 minute après la coupure de la fonction Bluetooth sur votre périphérique ou quand vous vous éloignez de la zone de couverture.

**3.4.** Chaque fois qu'une source audio externe est reliée à l'entrée Jack, le module s'allume automatiquement (Led rouge). La source audio externe supprime le mode Bluetooth.

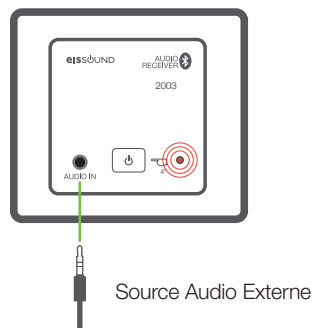
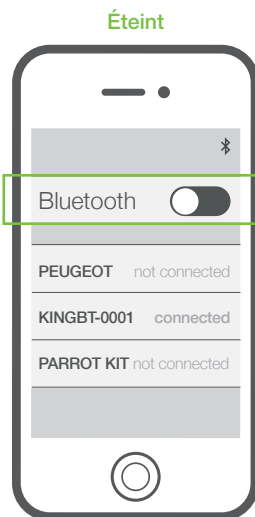
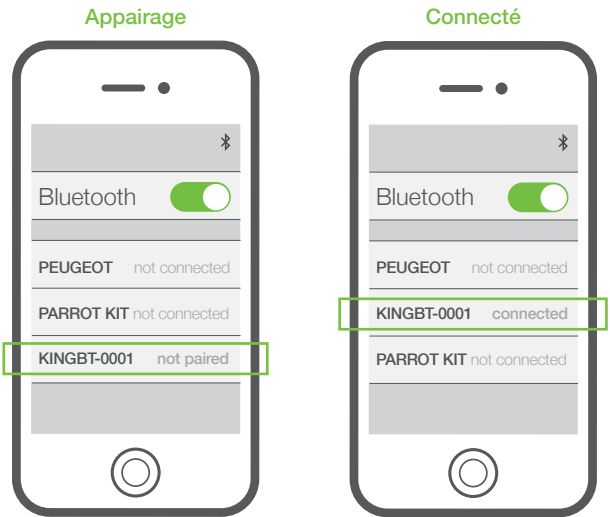

# 1. Installation

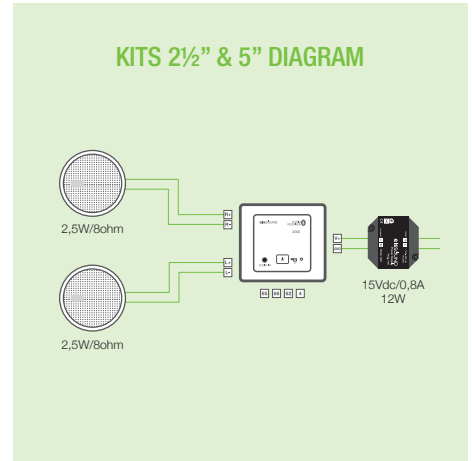
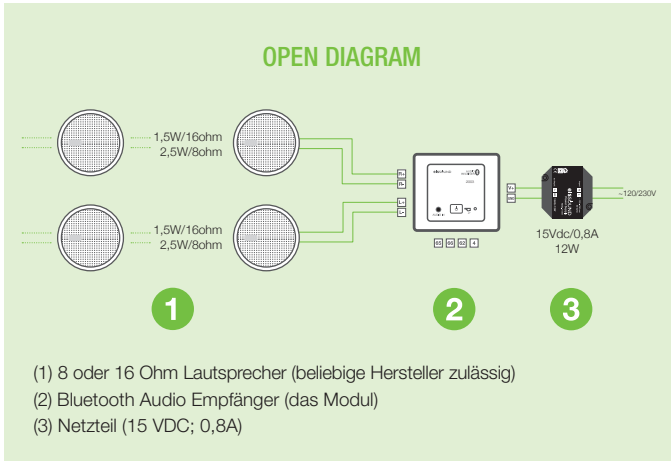

Das Modul wird in eine Unterputzdose eingebaut- ab 45 mm Durchmesser. Standard Dose für Installation möglich.

## Technische Spezifikation

5269C	MIN	NORMAL	MAX		ANMERKUNG
Abmessungen		45x45x42		mm	Aussenmass (Breite x Höhe x Tiefe)
		45x45x36		mm	Gehäuse (Breite x Höhe x Tiefe)
		45x45		mm	Frontabdeckung (Breite x Höhe)
Versorgungsspannung		15	16	Vdc	Klemmenspannung VDC, GND
Stromaufnahme bei Betrieb	22	111		mA	Bluetooth Betrieb
	22	99		mA	Klinkenstecker 3,5mm Betrieb
Eingangssignal		100	550	mVrms	Klinkenstecker 3,5mm
	7		60	Kohms	Klinkenstecker 3,5mm Eingangsimpedanz
Ausgangssignal			5	Wrms	an 4 Ohm
			2,5	Wrms	an 8 Ohm
			1,5	Wrms	an 16 Ohm
Line-Ausgangssignal			1,82	Wrms	Anschlüsse 66,65,4
			50	ohm	Anschlüsse 66,65,4 Ausgangsimpedanz
Verstärker Trigger Signal			14	Vdc	Anschlüsse 62,4
			1	Kohms	Anschlüsse 62,4 Ausgangsimpedanz
Stereokanal Trennung		58		dB	
Frequenzbereich	45		20.000	Hz	
Verzerrung		0,1		%	
Stehwellenverhältnis		84		dB	
Bluetooth Identifikation	0000		9.999		
Bluetooth Spezifikation		Class2 BT2.1 + EDR A2DP 1.2 AVRCP 1.4			
Übertragungsband		2,4		GHz	
Funksignalstärke		7		dBm	
Reichweite			10	m	

11391	MIN	NORMAL	MAX		ANMERKUNG
Abmessungen		49x47x24		mm	äussere Werte (breit x hoch x tief)
Spannung	93		264	Vac	Anschlüsse L, N
Frequenz	47		63	Hz	
Leistung			12	W	Anschlüsse V+, GND
Sekundär Spannung		15		Vdc	
Stromaufnahme sekundär			800	mA	
Leistungsaufnahme			12	W	



## 2. Elektrische und funktionale Spezifikation

**Spannungsversorgung:** Das Modul wird durch ein externes Netzteil versorgt. Jedes 15 VDC Netzteil kann benutzt werden, abhängig von der Anzahl der verwendeten Module und der entsprechenden Ausgangsleistung.

POWER SUPPLY	SPEAKER	
	8 ohm	16 ohm
15V/0,8A	2,5+2,5Wrms	1,5+1,5Wrms

**Lautsprecher Ausgang:** Das Modul liefert ein Stereosignal mit linkem und rechtem Kanal.

**Externes Audioeingangssignal:** Das Modul verfügt über einen Klinkenstecker (3,5mm). Wenn der Anwender den Klinkenstecker steckt, wird das Signal auf externes Signal umgeschaltet (rote LED). Das Bluetooth Signal wird abgeschaltet.

**Betätigungstaste:** das Modul einen Taste zum Betrieb im Bluetooth- Modus.

**Signal LED:** Die LED zeigt folgenden Status des Moduls an:

- Blaue LED blinkt = bereit zum "pairing" und verbinden mit dem Bluetooth Gerät
- Blaue LED leuchtet = das Modul ist mit dem Bluetooth Gerät verbunden
- Rote LED = Klinkenstecker für externes Audiosignal gesteckt

**Lautstärke Begrenzungsbrücke:** Das Modul hat eine Steckbrücke mit 2 Positionen zur Einstellung der Lautstärke. Die Begrenzung kann bei der Installation nach der Abbildung vom Elektriker eingestellt werden.

**Mono / Stereoschalter:** Zur Einstellung des Monobetriebes kann der Elektriker eine Brücke auf der Rückseite des Moduls setzen.

**Audio Line Ausgang:** Das Modul stellt die Signale für eine Stereoanlage zur Verfügung.

Line-Ausgang Signal für unsere Audio Control Einheit (Ref. 092X3) oder unseren Verstärker (Ref. 13204). Line-Ausgang und Audiokanal werden durch das Gerät gekoppelt / verbunden und nicht von den Steckverbindern für Lautstärkebegrenzung und Stereo / Mono beeinflusst.

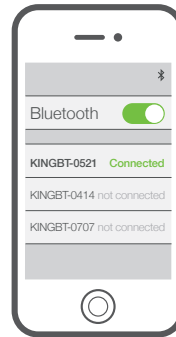

**Bluetooth ID:** Jedes Modul ist als KINGBT- XXXX bezeichnet, wobei xxxx eine Seriennummer ist, die es dem Anwender erlaubt verschiedene Module anzusprechen um den Betrieb mehrerer Module in der gleichen Installation zu ermöglichen. Damit kann der Anwender sich mit seinem Bluetooth Gerät bei dem Modul anmelden, auf das er seine Musik streamen möchte.



Diagramme für Audio Line Ausgang



### 3. Betrieb

Ehe Sie das "Pairing" ausführen, empfehlen wir Ihnen zu prüfen, ob Ihr Bluetooth Gerät im A2DP / AVRCP Profil senden kann. Beachten Sie auch, daß der „Pairing“ Vorgang bei verschiedenen Herstellern unterschiedlich sein kann.

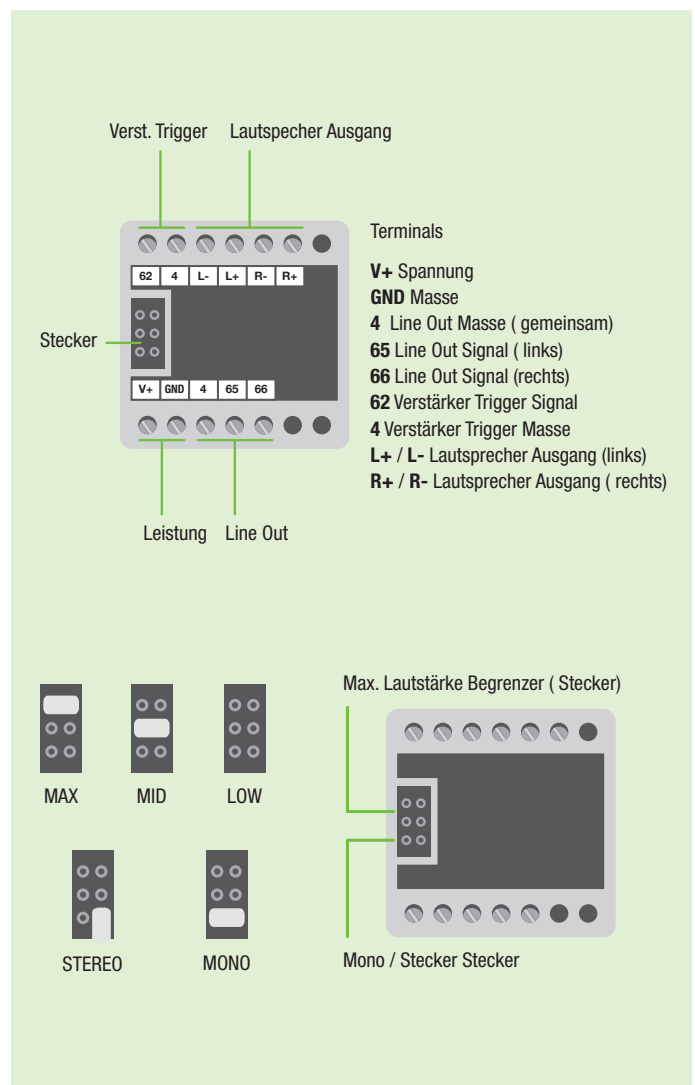
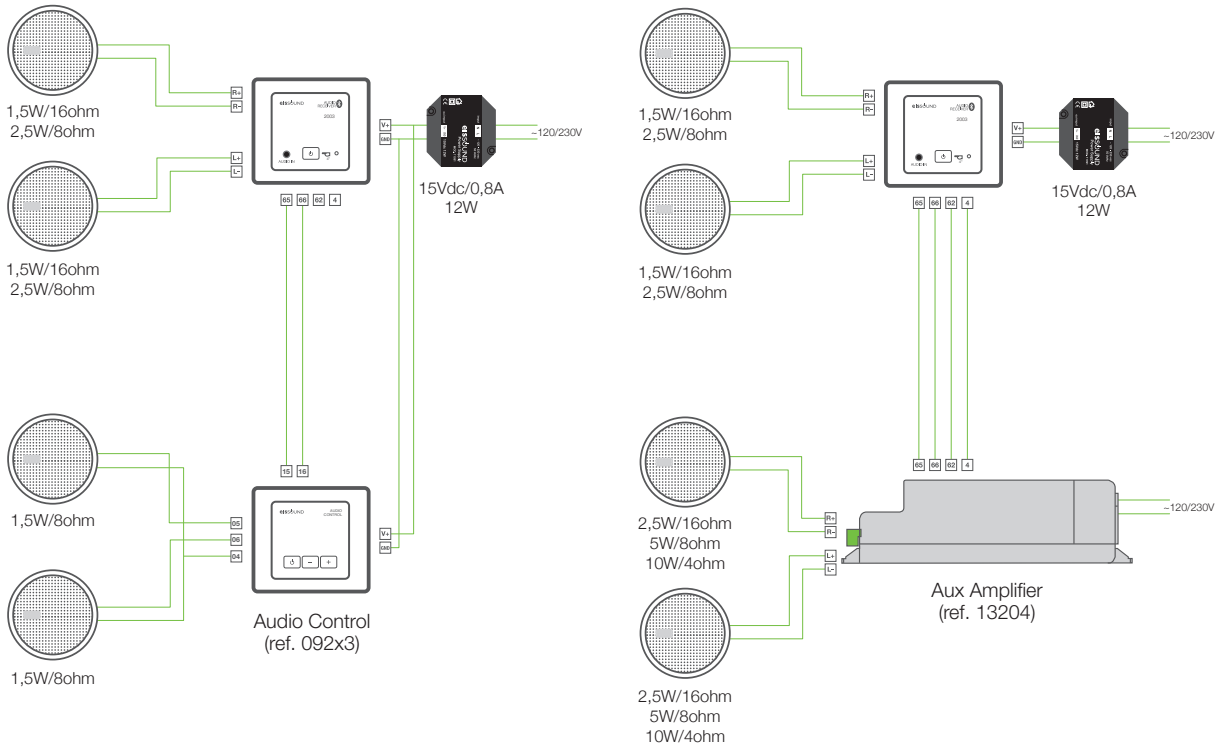
Bitte lesen Sie das Handbuch Ihres Bluetooth Gerätes sorgfältig durch. Bitte stellen Sie sicher, dass sich Ihr Bluetooth Gerät in der Nähe des Moduls befindet.

**3.1.** Zum Ein – und Ausschalten des Moduls halten Sie die Betätigungstaste für 4 Sekunden gedrückt.

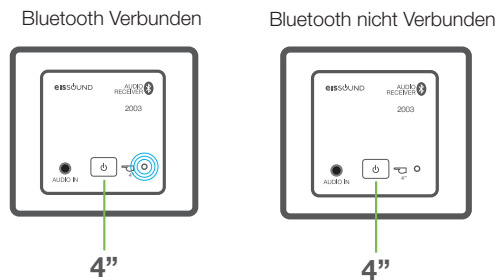

**3.2.** Wenn die blaue LED blinkt ist Modul offen zum „Pairing“. Das Modul bleibt für eine Minute im Pairing Modus. Wenn das Bluetooth Gerät innerhalb dieser Zeit nicht verbunden ist, schaltet sich das Modul automatisch ab und Sie müssen den Vorgang wiederholen.

Zum Pairing gehen Sie in das Setup Ihres Bluetooth Gerätes (Smartphone, Tablet, PC, etc.) und folgen Sie den Anweisungen. Das Modul schickt seinen Identifikationscode (KINGBT-xxxx) an Ihr Bluetooth Gerät.

Nach der Verbindung können Sie Ihre Musik abspielen. Ihr Bluetooth Gerät kann alle Einstellungen übernehmen wie Song, Play, Pause, Lautstärke...)

Wenn die Verbindung hergestellt ist wechselt die blaue LED von Blinken auf Dauerbetrieb, solange der Betrieb stattfindet und Sie innerhalb der Reichweite von maximal 10 m sind.

### Paaren

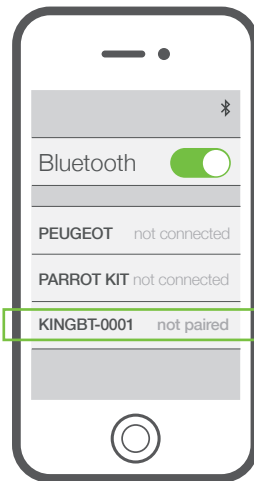

### Verbunden

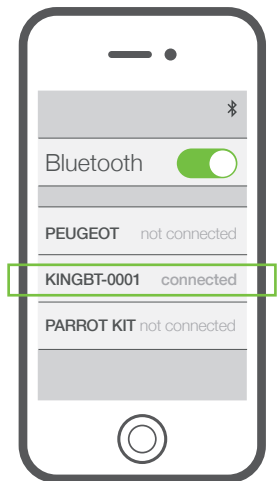

**3.3.** Das Modul wird automatisch nach 1 Minute abgeschaltet, wenn Sie die Bluetooth Verbindung an Ihrem Gerät unterbrechen oder außerhalb der Reichweite sind.

### Abschalten

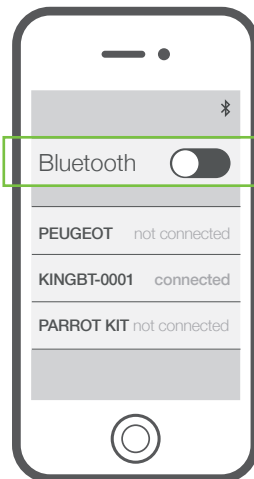

**3.4.** Wenn ein externes Audiosignal über den Klinkeinstecker anliegt, schaltet das Modul automatisch ein (rote LED). Das externe Audiosignal schaltet den Bluetooth Mode ab.

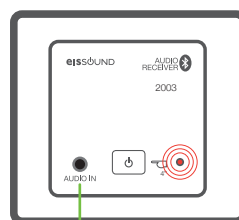

Externer Audio Eingang

# 1. Installasjon

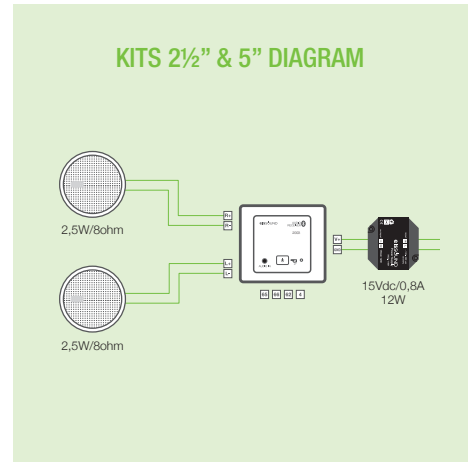
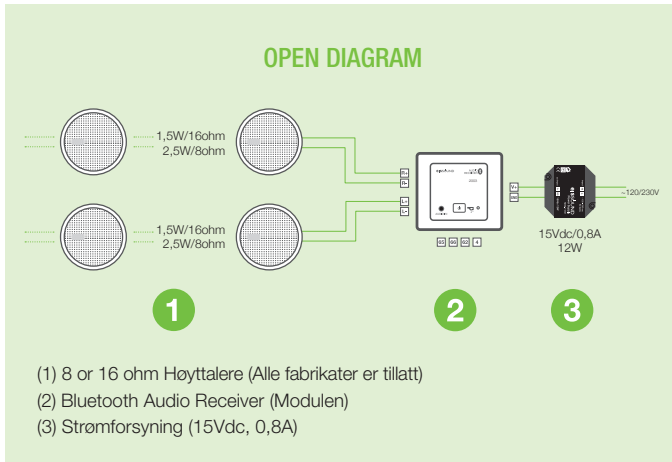

Modulen monteres i en veggboкс 45x45 mm diameter. (Standard elektro-veggboкс)

## Tekniske spesifikasjoner

5269C	MIN	NORMAL	MAX		NOTAT
Byggemål		45x45x42			Total (bredde x høyde x dybde)
		45x45x36			Innvendig (bredde x høyde x dybde)
		45x45			Frontdeksel (bredde x høyde)
Spenning		15	16	Vdc	terminaler VDC, GND
Strøm	22	111		mA	bluetooth
	22	99		mA	jack 3,5mm
Inngangssignal		100	550	mVrms	jack 3,5mm
	7		60	Kohms	jack 3,5mm inngangsimpedans
Lydutgangssignal			5	Wrms	output 4 ohm
			2,5	Wrms	output 8 ohm
			1,5	Wrms	output 16 ohm
Linjeutgangssignal			1,82	Wrms	terminaler 66,65,4
			50	ohm	terminaler 66,65,4 utgangsimpedans
Forsterker trigge signal			14	Vdc	terminaler 62,4
			1	Kohms	terminaler 62,4 utgangsimpedans
Ballanse Høyre/venstre		58			dB
Passband	45		20.000	Hz	
Forvrengning		0,1		%	
SNR		84			dB
Bluetooth identifikasjonsnummer	0000		9.999		
Bluetooth-spesifikasjoner		Class2 BT2.1 + EDR A2DP 1.2 AVRCP 1.4			
Trådløs transceiver		2,4		GHz	
RF Power transmitter		7		dBm	
Rekkevidde			10	m	

11391	MIN	NORMAL	MAKS		NOTAT
Mål		49x47x24		mm	Utv. mål (width x height x depth)
Spenning	93		264	Vac	terminaler L, N
Frekvensområde	47		63	Hz	
Effekt			12	W	terminaler V+, GND
Utgangsspenning		15		Vdc	
Utgangsstrøm			800	mA	
Effektforbruk			12	W	

## 2. Elektrisk- og funksjonsspesifikasjon

**Strøm:** Modulen får strøm fra en ekstern strømforsyning. Alle 15VDC strømforsyninger kan brukes, avhengig av antall moduler installert og ønsket effekt ut.

STRØMFORSYNING	HØYTTALER	
	8 ohm	16 ohm
15V/0,8A	2,5+2,5Wrms	1,5+1,5Wrms

**Høytalerutgang:** Modulen har stereo lydutgang med høyre og venstre kanal.

**Ekstern Lydingang:** Modulen har en ekstern lydingang (3,5mm jack). Når du setter inn jacken i lydingangen veksler modulen til den eksterne lydingangen (Rød LED) og overstyrer Bluetooth-modus.

**Betjeningstast:** modulen har en betjeningstast for å betjene Bluetooth-modus.

**Betydning av LED:** fargen på LED betyr som følger:

Blinkende Blå LED = venter på tilkobling av Bluetooth-enhet

Blå LED = modulen er tilkoblet Bluetooth-enhet

Rød LED = Ekstern lydkilde er tilkoblet via 3,5mm jack

**Maks-volum bryter:** På baksiden av modulen er det en bryter med to posisjoner som bestemmer maks-volumet på høytalerne ved normal bruk. Denne grensen settes når anlegget blir installert.

**Mono/stereo bryter:** På baksiden av modulen er det en bryter som velger om anlegget skal spille mono eller stereo, avhengig av antall høyttalere som er tilkoblet.

**Audio line utgang:** Enheten har en stereo Linjeutgang. Her kan f.eks. benyttes vår (ref. 092X3) eller vår Aux forsterker (ref. 1613204). Nivået på utgangen vil ikke påvirkes av volumbegrensningen og stereo/mono på jumperne.

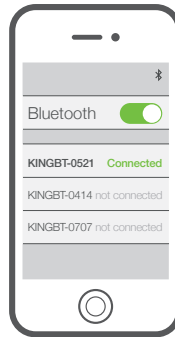

**Bluetooth ID:** Hver modul er adressert som KINGBT-XXXX. XXXX er et serienummer som gjør det mulig å skille mellom flere moduler som er montert innenfor samme rekkevidde, så brukeren kan velge hvilken Bluetooth-enhet som skal tilkobles.

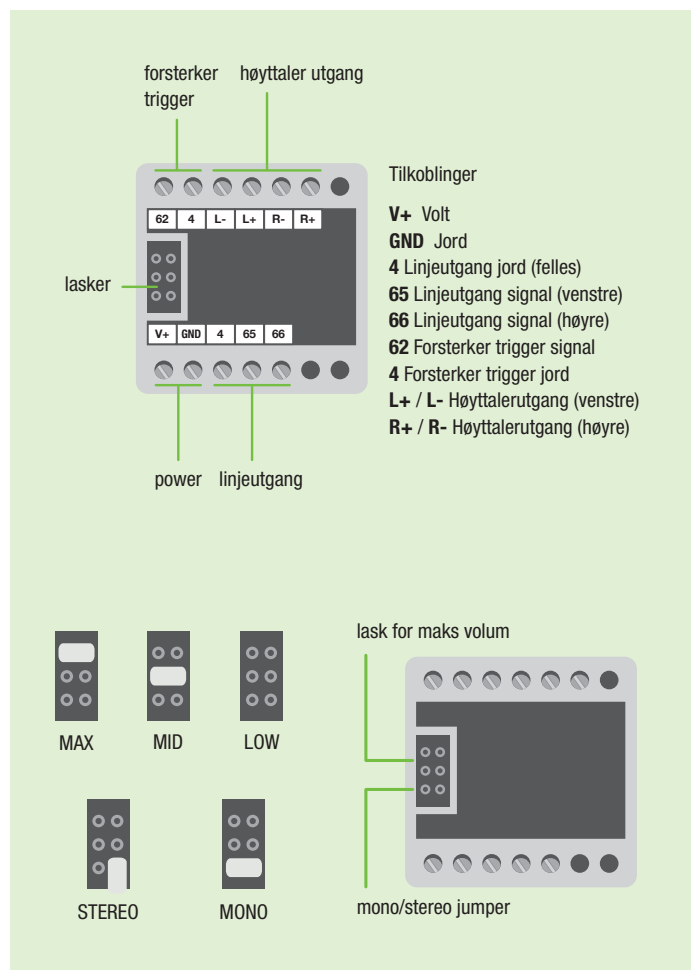

### Skjema for audio line utgang

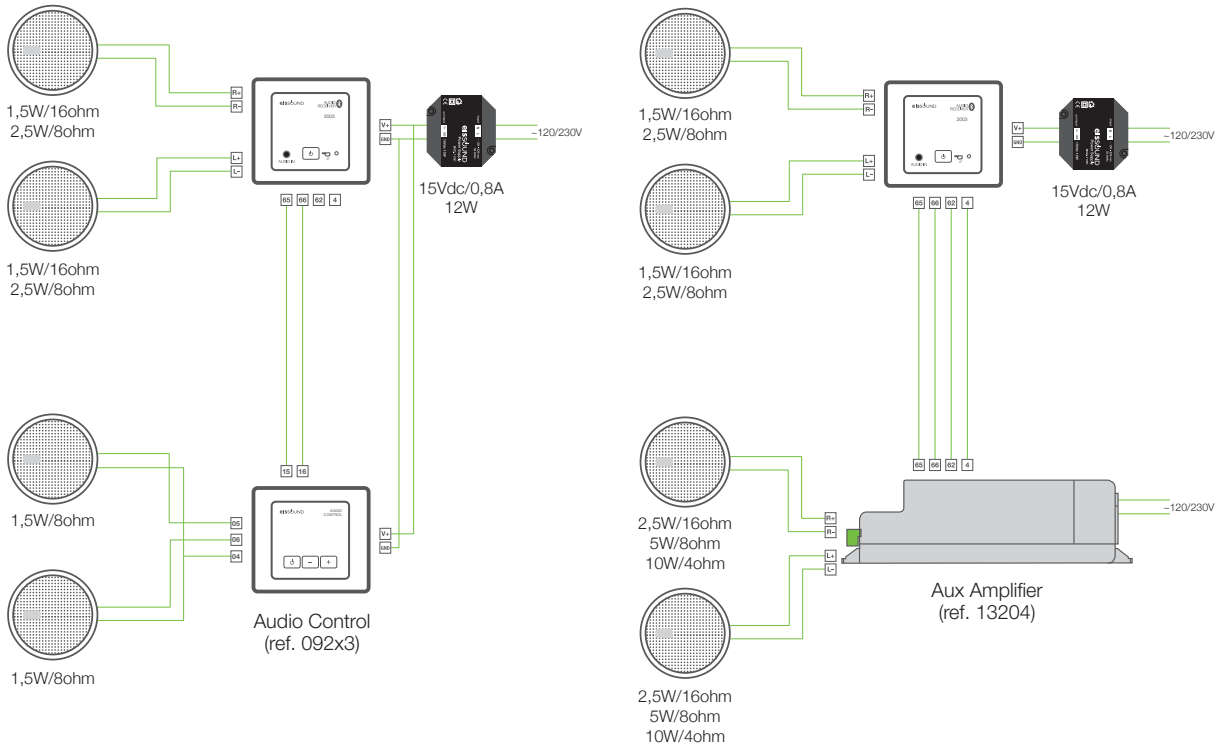

## 3. Betjening

Før tilkobling anbefaler vi at du sjekker at Bluetooth-enheten din har A2DP / AVRCP profil. I tillegg, kan parringen variere mellom forskjellige produsenter, derfor anbefaler vi at du leser manualen som gjelder for din enhet. For å være sikker på at paringen skal lykkes, må Bluetooth-enheten være innenfor rekkevidde av modulen.

**3.1.** Modulen skrur AV og PÅ ved å holde betjeningstasten inne i 4".

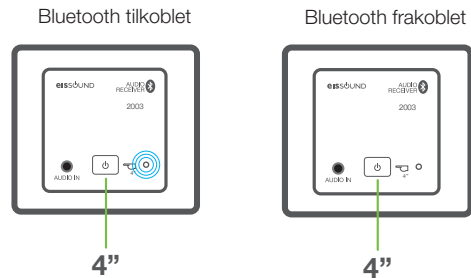

**3.2.** Når den blå LED blinker kan du koble deg til modulen. Modulen er i parrings-modus i et minutt. Hvis Bluetooth-enheten ikke er tilkoblet i løpet av den tiden, skruv modulen seg av automatisk og du må gjenta operasjonen.

For å koble til, gå til innstillinger på Bluetooth-enheten din (smarttelefon, nettbrett, PC, etc.) og følg de respektive prosedyrene. Modulen vil sende identifikasjonskoden sin, (KINGBT-XXXX) til Bluetooth-enheten din. Nå er den klar til å pare. Dette punktet er kun nødvendig å gjøre første gang du parer en Bluetooth-enhet.

Nå er det bare å koble til og spille musikken din. Bluetooth-enheten din styrer alle funksjoner som sangvalg, play, pause, volum...

Så snart tilkoblingen er gjort, slutter den blå LED å blinke og forblir på så lenge Bluetooth-enheten er innen for rekkevidde (ca. 10meter).

**3.3.** Modulen skruv seg av automatisk etter 1 minutt etter at du har skrudd av Bluetooth-enheten din eller er utenfor rekkevidde.

**3.4.** Når en ekstern lydkilde er tilkoblet jack-inngangen vil modulen skru seg på automatisk (rød LED). Den eksterne lydkilden overstyrer Bluetooth-modus.

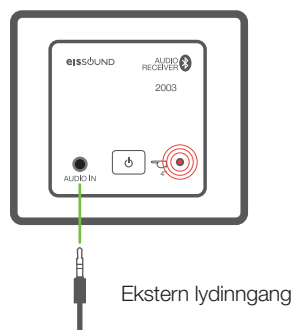
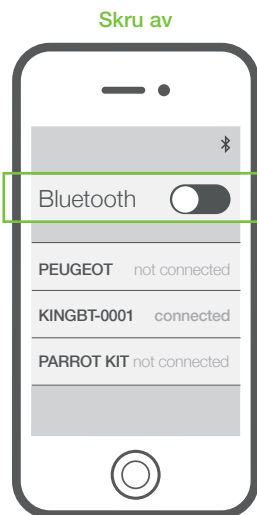
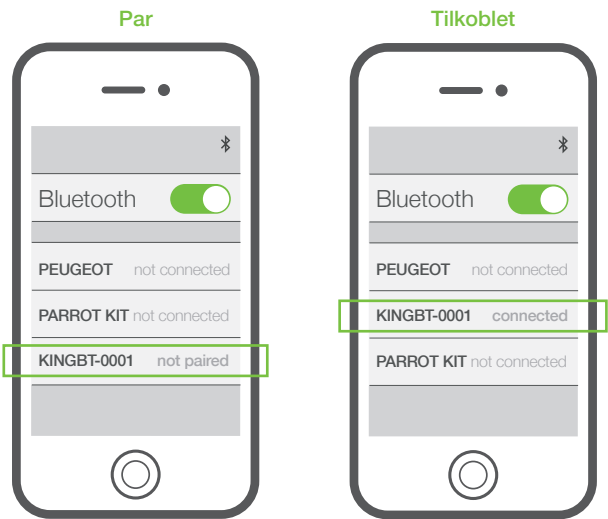

# 1. Instalação

## OPEN DIAGRAM

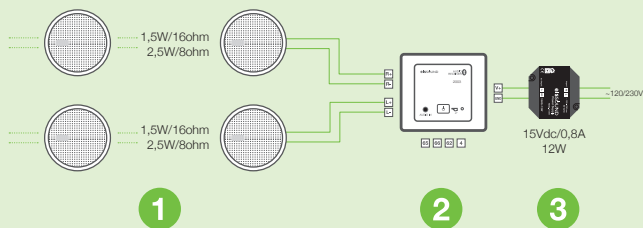

- (1) Alto Falantes de 8 ou 16 ohm (qualquer marca de alto falantes permitida)
- (2) Receptor de áudio Bluetooth (Módulo)
- (3) Fonte de alimentação (15Vdc, 0,8A)

## KITS 2½" & 5" DIAGRAM

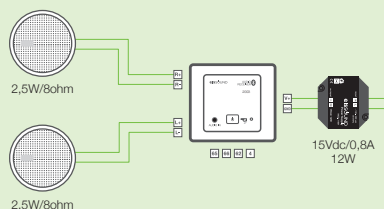

O modulo é montado em uma caixa de parede de 45 x 45 mm de diâmetro. Mecanismo elétrico padrão.

## Especificações Técnicas

5269C	MIN	NORMAL	MAX		NOTES
Medidas		45x45x42		mm	exterior (width x height x depth)
		45x45x36		mm	cavity (width x height x depth)
		45x45		mm	face cover (width x height)
Voltagem		15	16	Vdc	terminals VDC, GND
Consumo	22	111		mA	bluetooth operation
	22	99		mA	jack 3,5mm operation
Sinal de entrada		100	550	mVrms	jack 3,5mm
	7		60	Kohms	jack 3,5mm input impedance
Sinal de saída			5	Wrms	output 4 ohm
			2,5	Wrms	output 8 ohm
			1,5	Wrms	output 16 ohm
Sinal de saída de linha			1,82	Wrms	terminals 65,66,4
			50	ohm	terminals 65,66,4 output impedance
Amperes sinal			14	Vdc	terminals 62, 4
			1	Kohms	terminals 62, 4 output impedance
Separação de canal esquerdo / direito		58		dB	
Frequência de corte	45		20.000	Hz	
Distorção		0,1		%	
SNR		84		dB	
Identificação de numero Bluetooth	0000		9.999		
Especificações Bluetooth		Class2 BT2.1 + EDR A2DP 1.2 AVRCP 1.4			
Transceptor sem fio		2,4		GHz	
Transmissão de potencia RF		7		dBm	
Distância			10	m	

11391	MIN	NORMAL	MAX		OBSERVAÇÕES
Dimensão		49x47x24		mm	externa (largura x altura x profundidade)
Tensão	93		264	Vac	terminais L, N
Frequência	47		63	Hz	
Potência			12	W	terminais V+, GND
Tensão de Saída		15		Vdc	
Corrente de Saída			800	mA	
Consumo			12	W	



## 2. Especificações elétricas e funcionais

**Alimentação:** o módulo é alimentado por uma fonte de alimentação externa. Qualquer fonte de alimentação de 15Vdc pode ser utilizada dependendo do número de módulos instalados e da saída de áudio necessária.

FONTE DE ALIMENTAÇÃO	ALTO FALANTE	
	8 ohm	16 ohm
15V/0,8A	2,5+2,5Wrms	1,5+1,5Wrms

**Saída do alto-falante:** o módulo fornece uma saída de áudio estéreo que consiste em canais esquerdo e direito.

**Entrada de áudio externa:** o módulo inclui uma entrada de áudio externa (P2 de 3,5mm). Quando o usuário insere um cabo P2, a saída de áudio muda para a entrada de áudio externa (led vermelho) e cancela o modo Bluetooth.

**Botão de operação:** o módulo vem acompanhado de um botão para operar o modo Bluetooth.

**Led de sinalização:** as cores do led para sinalizar o status do módulo é a seguinte:

Led azul piscando = esperando o emparelhamento e a conexão com o dispositivo Bluetooth

Led Azul = o módulo está conectado com o dispositivo Bluetooth

Led Vermelho = uma entrada de áudio externa esta conectada

**Chave Limitadora de Controle de Volume:**

O módulo possui uma chave selecionadora com 2 posições, em sua parte traseira, para ajustar o volume máximo permitido para a saída de áudio durante o funcionamento. Este limite deve ser definido durante a instalação do módulo.

**Chave de Áudio Estéreo/Mono:** O módulo possui uma chave selecionadora, em sua parte traseira, para selecionar a opção de áudio em Estéreo ou Mono.

**Saída de linha de áudio:** O módulo fornece um estéreo com saída de linha para o Controle de áudio (ref. 092X3) ou para o Amplificador Auxiliar (ref. 13204).

O nível da linha de saída e o canal de áudio será determinado pelo dispositivo emparelhado/conectado e não ser afetado pelo limite de volume e estéreo/mono jumpers.

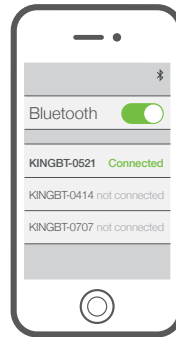

**Bluetooth ID:** cada módulo está identificado como KINGBT-XXXX sendo XXXX um numero de serie que permite que o usuário identifique diferentes módulos que podem coexistir na mesma instalação. Desta maneira, o usuário pode escolher desde seu dispositivo Bluetooth o modulo pelo qual ele deseja fazer o stream de sua musica.

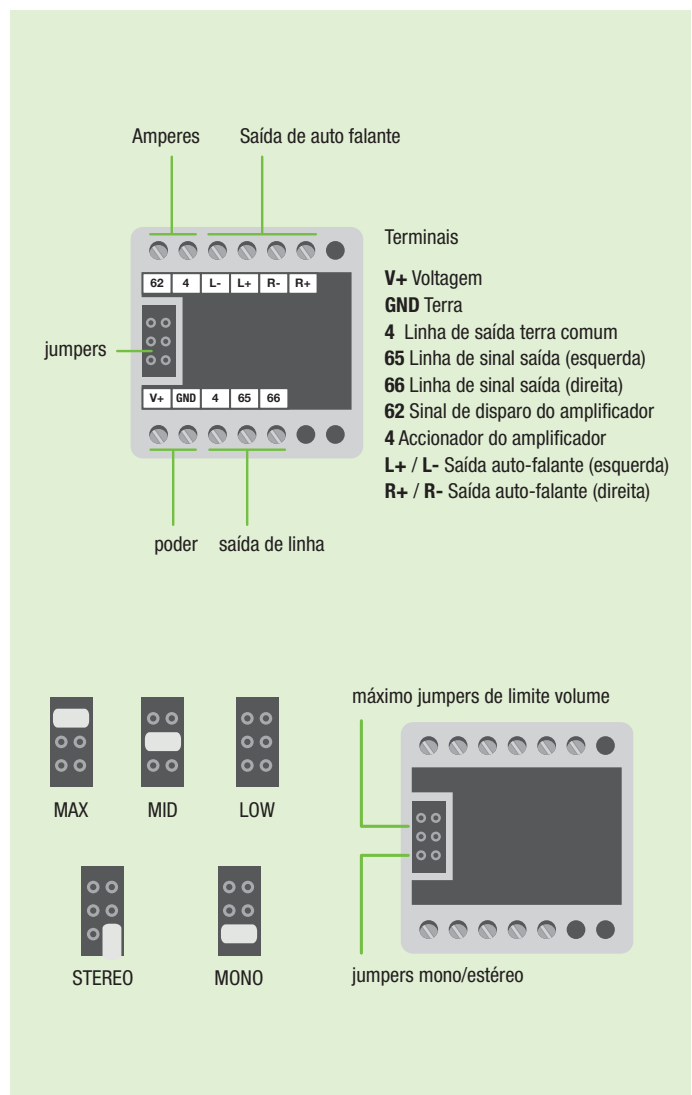

Saída de linha áudio de diagramas

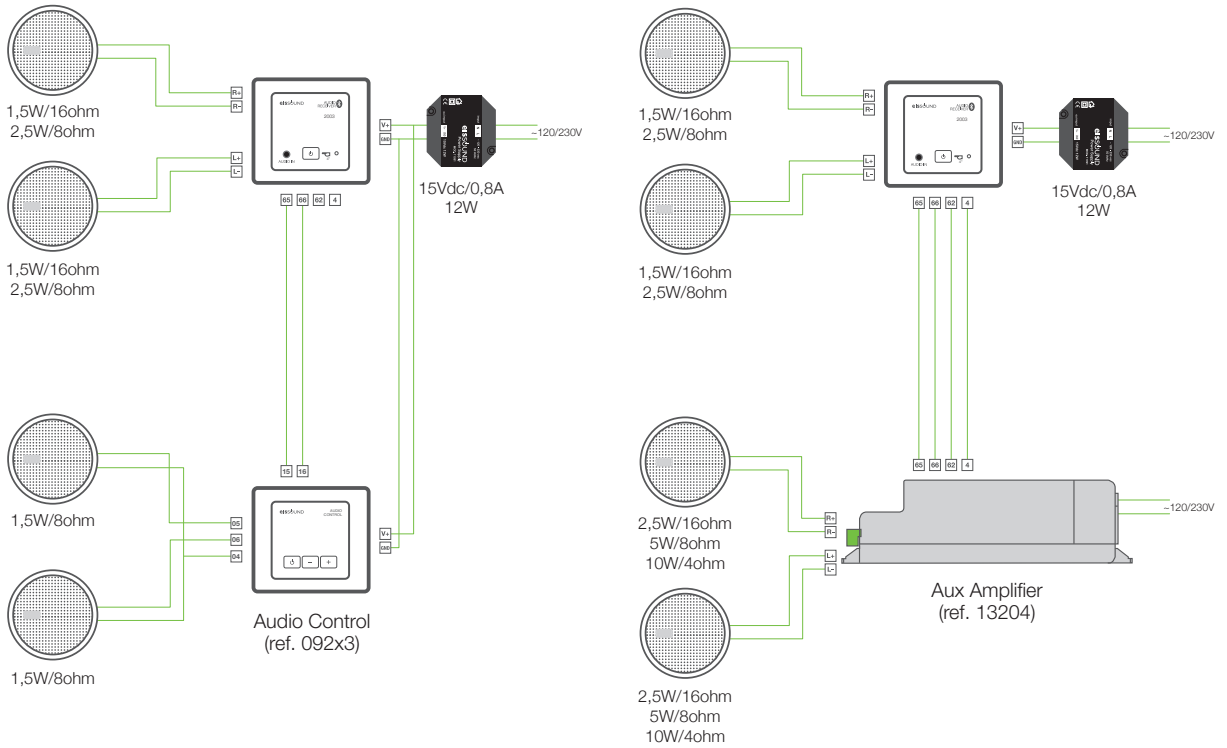

### 3. Operação

Antes de começar qualquer emparelhamento, recomenda-se que seja checado que o dispositivo Bluetooth possua os perfis A2DP / AVRCP. Além disto, o processo de emparelhamento pode variar entre os diferentes fabricantes. Por favor leia cuidadosamente o manual de usuário do seu dispositivo Bluetooth de antemão. Para um emparelhamento bem sucedido certifique-se que o dispositivo Bluetooth está perto do modulo ao executar esta tarefa.

3.1. Para ligar / desligar o modulo pressione o botão de operação por 4”.

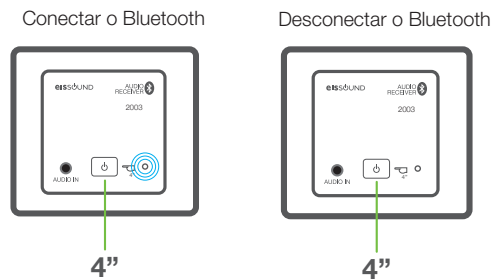

**3.2.** Uma vez que o led azul começar a piscar você está pronto para o emparelhamento. O módulo se mantém em modo de emparelhamento por um minuto. Se o dispositivo Bluetooth não se conectar durante este tempo, o módulo vai desligar automaticamente e você precisa repetir a operação.

Para emparelhar, acesse as configurações em seu dispositivo Bluetooth (Smartphone, tablet, PC, etc.) e siga os respectivos procedimentos de busca. O módulo enviará o código de identificação (KINGBT-XXXX) para seu dispositivo Bluetooth. Este é o momento de emparelhar. Este procedimento é necessário apenas na primeira vez para cada dispositivo Bluetooth.

Agora simplesmente conecte e reproduza suas músicas. Seu dispositivo Bluetooth irá controlar todas as funções como a escolha das músicas, play, pause, volume...

Uma vez que a conexão foi estabelecida, o led azul deixará de piscar e ficará aceso enquanto o dispositivo Bluetooth esteja sendo utilizado dentro da área de cobertura (aproximadamente 10 metros).

**3.3.** O módulo desligará automaticamente 1 minuto após você desligar a ferramenta de Bluetooth no seu dispositivo ou se você se distanciar da área de cobertura.

**3.4.** Sempre que uma fonte externa de áudio seja conectada a entrada P2, o módulo ligará automaticamente (led vermelho). A entrada de áudio externa cancela o modo Bluetooth.

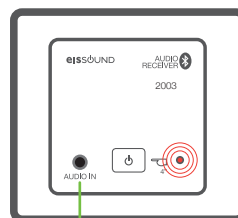
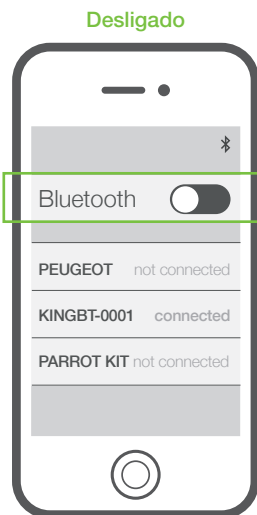

Fonte de áudio externa

# 1. Installazione

## OPEN DIAGRAM

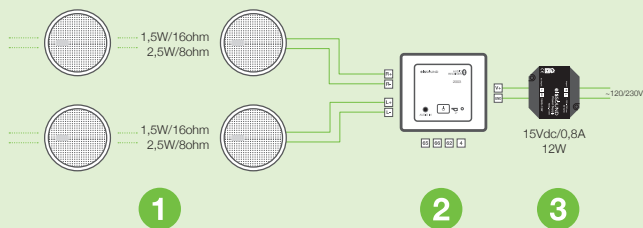

- (1) Altoparlanti di 8 o 16 ohm (si possono utilizzare altoparlanti di qualunque marchio).
- (2) Bluetooth® Audio Receiver (il Modulo)
- (3) Alimentatore (15Vdc, 0,8A)

## KITS 2½" & 5" DIAGRAM

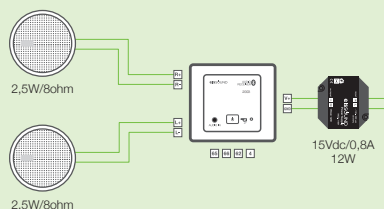

Il modulo deve essere installato in una scatola d'incasso di 45x45 mm di diametro. Scatola standard di apparecchiature elettriche.

## Caratteristiche Tecniche

5269C	MIN	NORMAL	MAX		ANNOTAZIONI
Dimensioni		45x45x42		mm	exterior (width x height x depth)
		45x45x36		mm	cavity (width x height x depth)
		45x45		mm	face cover (width x height)
Voltaggio		15	16	Vdc	terminals VDC, GND
Consumo	22	111		mA	bluetooth operation
	22	99		mA	jack 3,5mm operation
Ingresso segnale		100	550	mVrms	jack 3,5mm
	7		60	Kohms	jack 3,5mm input impedance
Segnale di uscita			5	Wrms	output 4 ohm
			2,5	Wrms	output 8 ohm
			1,5	Wrms	output 16 ohm
Segnale di uscita di linea			1,82	Wrms	terminals 65,66,4
			50	ohm	terminals 65,66,4 output impedance
Segnale innesco amplificatore			14	Vdc	terminals 62, 4
			1	Kohms	terminals 62, 4 output impedance
Separazioni canali sinistro/destro		58		dB	
Banda di passo	45		20.000	Hz	
Distorsione		0,1		%	
SNR		84		dB	
Numero identificativo Bluetooth	0000		9.999		
Bluetooth caratteristiche		Class2 BT2.1 + EDR A2DP 1.2 AVRCP 1.4			
Wireless transceiver		2,4		GHz	
Potenza di trasmissione RF		7		dBm	
Copertura			10	m	

11391	MIN	NORMAL	MAX		ANNOTAZIONI
Dimensioni		49x47x24		mm	esteriore (LxAxP)
Voltaggio	93		264	Vac	Morsetti L,N
Frequenza	47		63	Hz	
Potenza			12	W	Morsetti V+,GND
Uscita voltaggio		15		Vdc	
Corrente di uscita			800	mA	
Consumo			12	W	

## 2. Specifiche Elettriche e funzionali

**Alimentazione:** il Modulo è alimentato da un alimentatore esterno. Si può utilizzare qualunque alimentatore di 15Vdc in funzione del numero di Moduli installati e della potenza che si vuole conseguire.

Alimentatore	ALTOPARLANTI	
	8 ohm	16 ohm
15V/0,8A	2,5+2,5Wrms	1,5+1,5Wrms

**Uscita altoparlante:** il Modulo fornisce un'uscita audio stereo (canale sinistro e destro).

**Ingresso audio esterno:** il Modulo include un ingresso audio esterno (3,5mm jack). Quando l'utente collega una sorgente audio esterna al jack, l'uscita audio passa al segnale della sorgente audio esterna (LED rosso) e annulla la modalità Bluetooth.

**Tasto di funzionamento:** Il modulo è dotato di un tasto per attivare la modalità Bluetooth (ON/OFF).

**LED indicatore di stato:** Il colore del LED indica lo stato del modulo come segue:

- LED blu lampeggiante = in attesa di associazione e/o connessione del dispositivo Bluetooth.
- LED blu = il modulo è collegato al dispositivo
- LED rosso = l'ingresso audio esterno è collegato.

**Limitatore del controllo del volume:** il modulo offre la possibilità di selezionare il volume massimo consentito durante il normale funzionamento. Questo limite deve essere definito durante l'installazione.

**Opzione mono/stereo:** Il modulo consente di configurare l'uscita audio in mono o stereo.

**Uscita di linea audio:** il modulo fornisce una uscita di linea stereo per il nostro controllo audio (rif. 092X3) o per il nostro Amplificatore ausiliario (rif. 13204).

Il livello della linea d'uscita e il canale audio saranno determinati dal dispositivo associato / connesso e non sarà influenzato dal limite del volume e dai ponticelli stereo / mono.

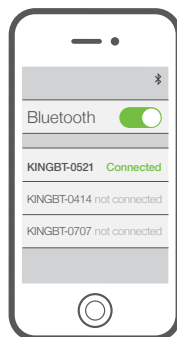

**Bluetooth ID:** ogni Modulo è identificato come KINGBT-XXXX dove XXXX è un numero di serie che permette all'utente di identificare diversi Moduli che possono coesistere nella stessa installazione. In questo modo, l'utente può selezionare dal suo dispositivo Bluetooth® il Modulo in cui vuole ascoltare la sua musica in streaming.

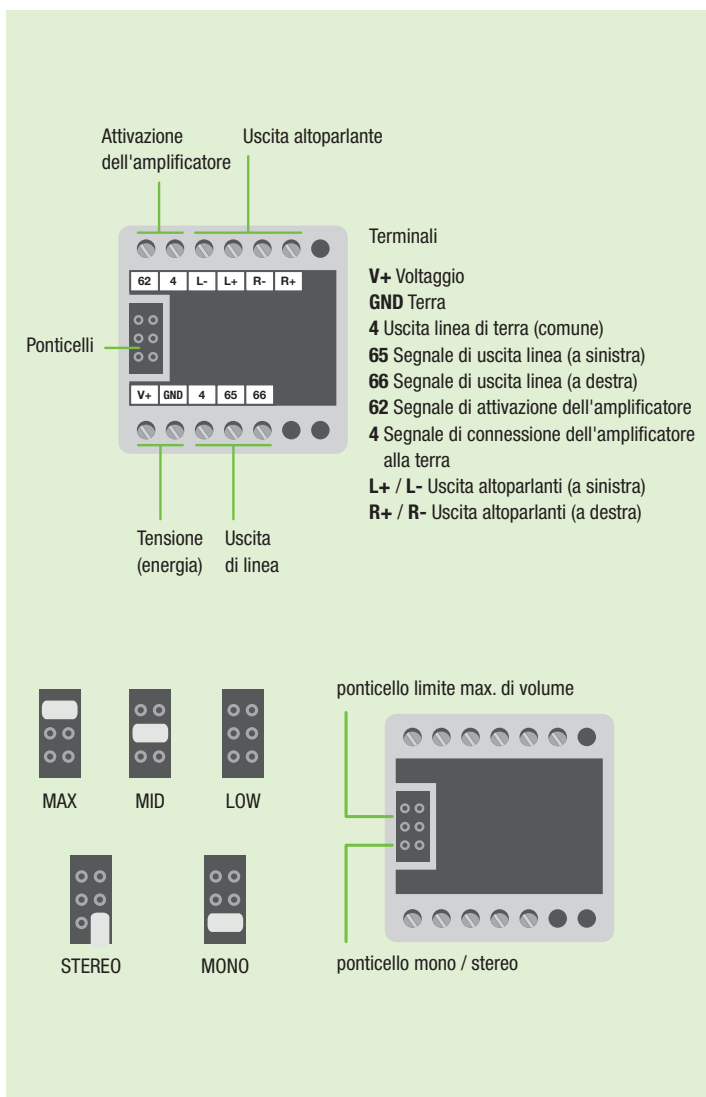

**Diagramma l'uscita della linea audio**

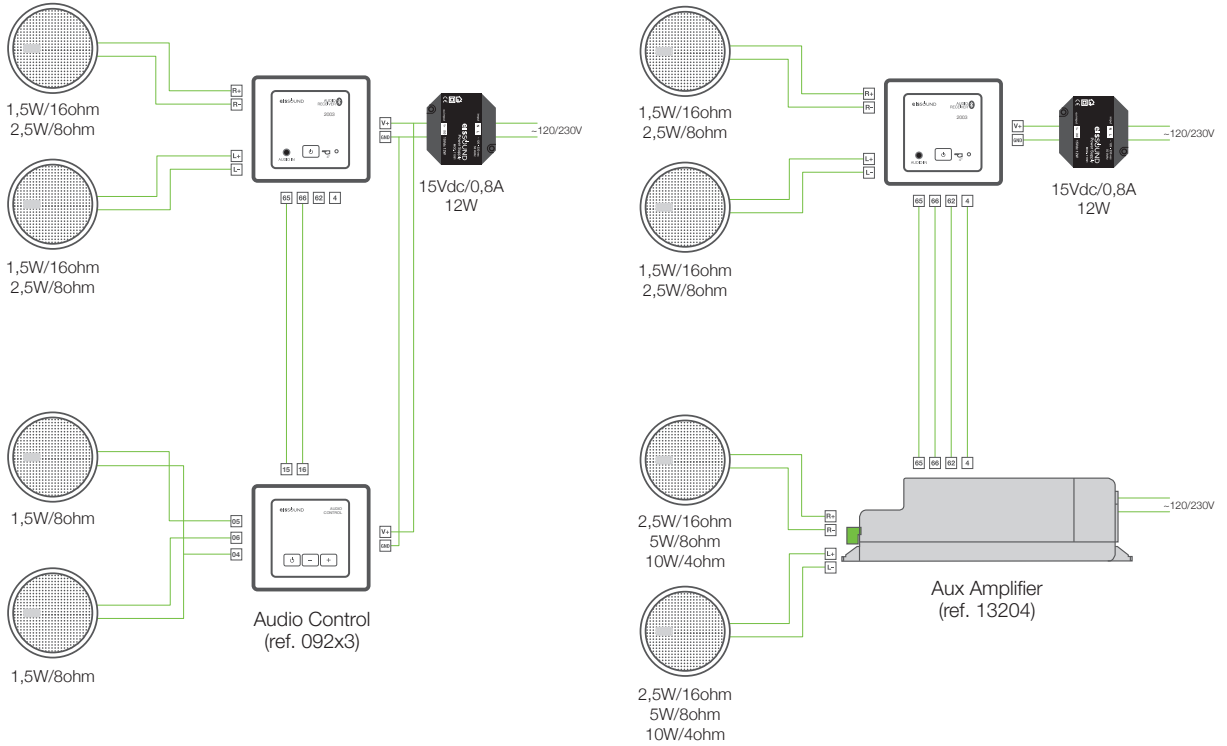

### 3. Gestione

Prima di effettuare qualsiasi associazione, consigliamo di verificare che il tuo dispositivo Bluetooth abbia i profili A2DP/AVRCP. Inoltre, il processo di associazione può variare tra produttori.

Si prega di leggere previamente il manuale utente del dispositivo Bluetooth®. Per una corretta associazione, assicurarsi che il dispositivo Bluetooth sia vicino al Modulo durante questo processo.

Per l'elaborazione di questo manuale abbiamo utilizzato la configurazione Bluetooth di iPhone.

**3.1.** Per attivare il modulo ON/OFF, premere il tasto di funzionamento per 4 secondi.

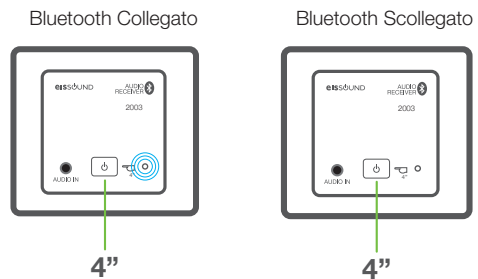

**3.2.** Quando il LED blu lampeggia, il dispositivo Bluetooth è pronto per associarsi e/o collegarsi. Il modulo rimane in questa modalità per un minuto. Se il dispositivo Bluetooth non si connette durante questo periodo, il Modulo si spegnerà automaticamente e sarà necessario ripetere la procedura.

Per associare, andare alle impostazioni Bluetooth® sul tuo dispositivo Bluetooth (smartphone, tablet, PC, ecc.) e segui le rispettive procedure di ricerca. Il Modulo invierà il suo codice identificativo (KINGBT-XXXX) al dispositivo Bluetooth. Questo è il momento di associarsi. Questa procedura sarà necessaria solo la prima volta per ciascun dispositivo Bluetooth.

Una volta connesso, sarà pronto per riprodurre la musica del tuo dispositivo Bluetooth. Dal dispositivo Bluetooth puoi controllare tutte le funzioni musicali come la selezione dei brani, la riproduzione, la pausa, il volume...

Una volta stabilita la connessione, il LED blu smetterà di lampeggiare e rimarrà acceso mentre il dispositivo Bluetooth è in uso e nel raggio di copertura (circa 10 metri).

**3.3.** Il modulo si spegnerà automaticamente 1 minuto dopo la disattivazione dell'impostazione Bluetooth sul dispositivo Bluetooth o allontanandosi dall'area di copertura.

**3.4.** Ogni volta che una sorgente audio esterna è collegata all'ingresso jack, il Modulo si accende automaticamente (LED rosso). La fonte audio esterna annulla la modalità Bluetooth.

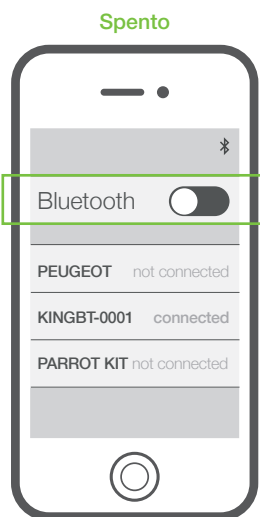
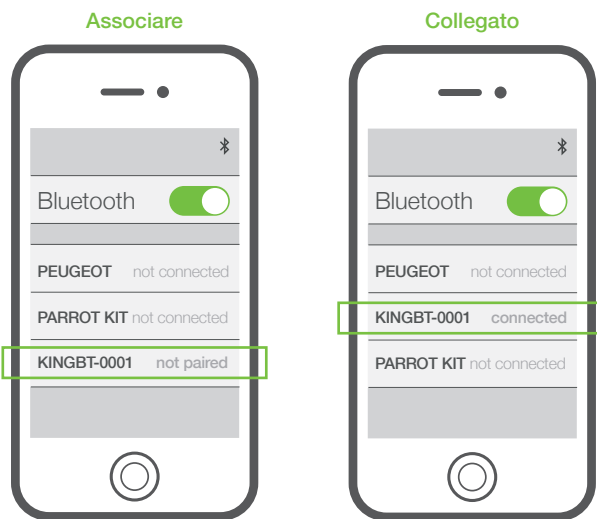

# 1. Установка

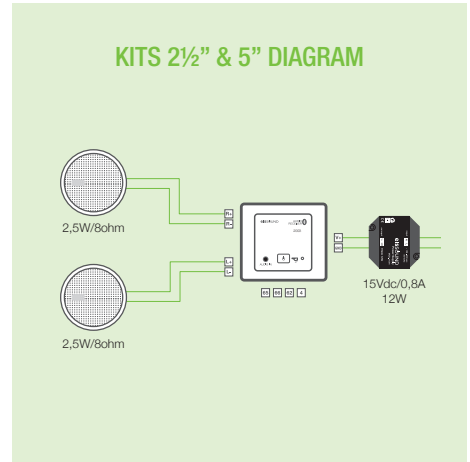
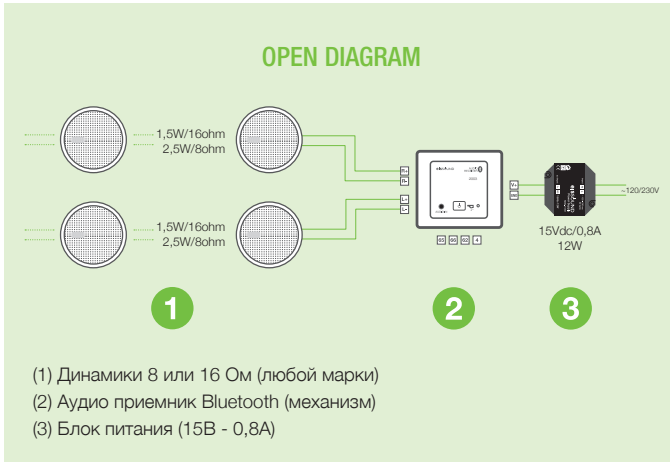

Размеры механизма: 45 x 45мм. Монтируется в стандартную установочную монтажную коробку для электроустановочных изделий.

**Технические  
Характеристики**

5269C	MIN	NORMAL	MAX		ПОЯСНЕНИЯ
Размеры		45x45x42		mm	exterior (width x height x depth)
		45x45x36		mm	cavity (width x height x depth)
		45x45		mm	face cover (width x height)
Напряжение		15	16	Vdc	
	22	111		mA	bluetooth operation
Потребление	22	99		mA	jack 3,5mm operation
		100	550	mVrms	jack 3,5mm
Входной сигнал	7		60	Kohms	jack 3,5mm input impedance
			5	Wrms	output 4 ohm
выходной сигнал			2,5	Wrms	output 8 ohm
			1,5	Wrms	output 16 ohm
			1,82	Wrms	terminals 65,66,4
линейный выходной сигнал			50	ohm	terminals 65,66,4 output impedance
Триггер усилителя			14	Vdc	terminals 62, 4
			1	Kohms	terminals 62, 4 output impedance
Разделение каналов влево/вправо		58		dB	
Диапазон пропускания частот	45		20.000	Hz	
Искажение		0,1		%	
		84		dB	
Bluetooth регистрационный номер	0000		9.999		
Технические характеристики Bluetooth	Class2 BT2.1 + EDR A2DP 1.2 AVRCP 1.4				
Беспроводной радиодлинитель		2,4		GHz	
ВЧ-мощность передатчика		7		dBm	
Расстояние			10	m	

11391	МИН.	НОРМАЛЬН.	МАКС.		ПОЯСНЕНИЯ
Размеры		49x47x24		мм	внешние (ширина x высота x глубина)
Напряжение	93		264	Вольт -	клеммы L, N
Частотный диапазон	47		63	Герц	
Мощность			12	Вт	клеммы V+, GND
Выходное напряжение		15		Вольт -	
Выходной ток			800	мА	
Потребление			12	Вт	



## 2. Описание электрических и функциональных характеристик

**Питание:** Питание: подается на аудиоприемник от внешнего источника. Может быть использован любой тип блока питания с характеристиками 15В =. Мощность блока питания следует выбирать в зависимости от количества устанавливаемых аудиоприемников и необходимости подключения внешних источников звука.

ИСТОЧНИК ПИТАНИЯ	ДИНАМИК	
	8 Ом	16 Ом
15V/0,8A	2,5+2,5 ВтRMS	1,5+1,5 ВтRMS

\*Вт RMS - Максимальная синусоидальная мощность

**Выход динамика:** аудиоприемник обеспечивает передачу стереосигнала, соответственно на левый и правый каналы.

**Внешний аудио вход:** аудиоприемник имеет внешний аудиовход (разъем 3,5 мм). Когда пользователь вставляет конектор в аудиовход, система автоматически переключается на сигнал от внешнего источника звука (загорится красный светодиод) и заменяет режим Bluetooth.

**Кнопка управления:** аудиоприемник снабжен кнопкой управления режимом Bluetooth.

**Светодиод для индикации:** светящийся светодиод показывает состояние в котором находится система. Это выглядит следующим образом:

Мигание светодиода синим светом, показывает готовность к соединению с внешним устройством по Bluetooth

Постоянное свечение светодиода синим светом, показывает о наличии соединения с внешним устройством по Bluetooth

Постоянное свечение светодиода красным светом, показывает наличие подключения внешнего источника звука

**Ограничитель максимальной громкости:** на обратной стороне модуля располагается ограничитель громкости, который, устанавливается одновременно в момент монтажа в положение ограничения громкости на максимальном, среднем или минимальном уровне.

**Переключатель Mono/Стерео:** на обратной стороне модуля располагается переключатель моно/стерео режима, который устанавливается одновременно в момент монтажа в положение моно или стерео.

**Линейный аудио разъем:** модуль имеет линейный стерео выход для подключения модуля управления звуком (арт. 092X3) или вспомогательного усилителя (арт. 13204). Уровень громкости линейного выходного и аудио канала будет определен сопряженным/подключенным устройством и не будет зависеть от ограничения громкости и стерео/моно переключателя

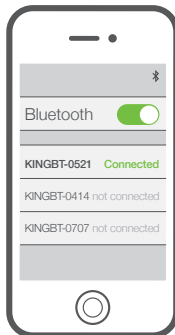

**Bluetooth ID:** каждый аудиоприемник идентифицируется системой как KINGBT-XXXX, где XXXX является серийным номером механизма и позволяет пользователю активировать конкретные аудиоприемники в установленной системе. Таким образом, пользователь может активировать только один аудиоприемник из установленной системы Bluetooth, чтобы прослушивать музыку только через данное, конкретное устройство.

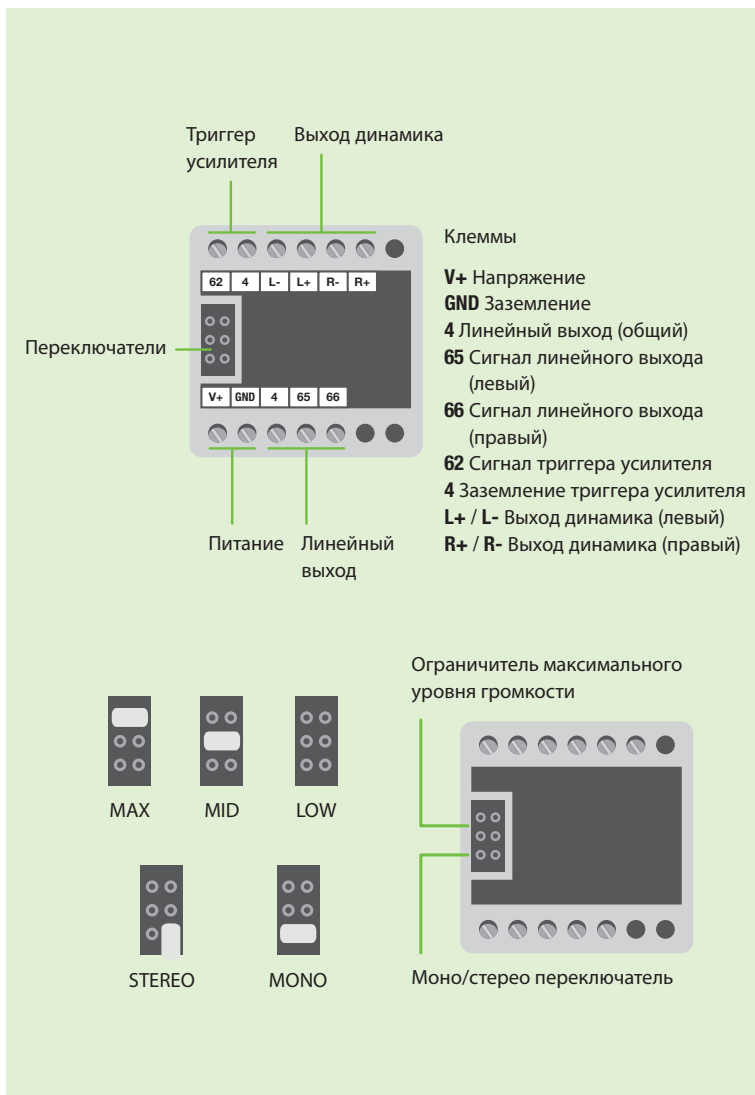

**Схемы подключения линейного аудио разъема**

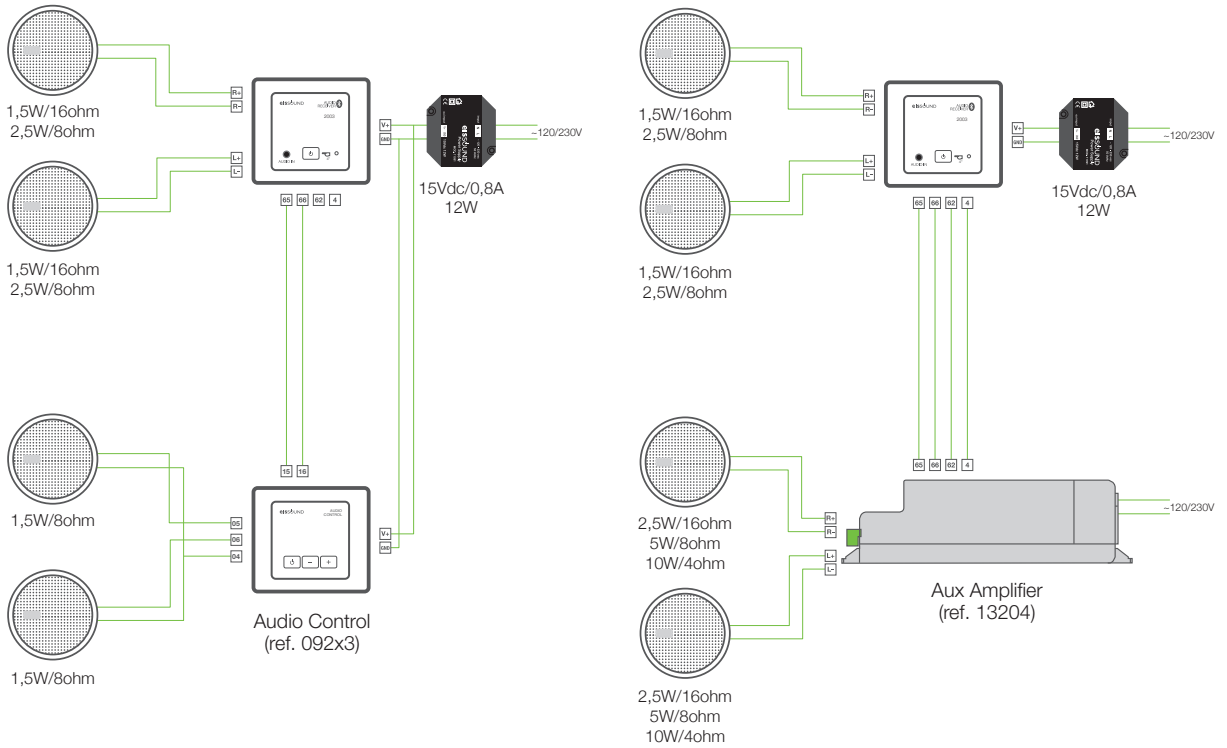

### 3. Управление

Перед началом соединения внешнего устройства и аудиоприемника мы рекомендуем вам проверить, что Bluetooth внешнего устройства может работать в режимах A2DP/ AVRCP. Кроме того, процесс соединения внешних устройств по Bluetooth может несколько отличаться и зависеть от конкретного производителя. Пожалуйста перед началом использования внимательно прочитите руководство пользователя для внешнего устройства в разделе использования соединения по Bluetooth. Для успешного соединения устройств убедитесь, что внешний источник находится близко к аудиоприемнику Bluetooth.

3.1. Чтобы включить / выключить модуль нажать центральную клавишу 4<sup>и</sup>.

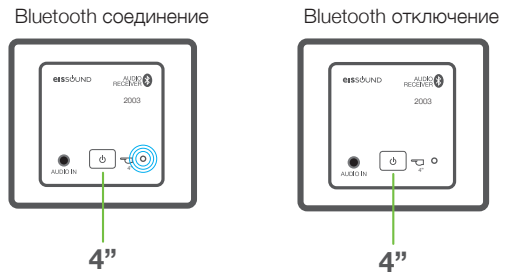

**3.2.** Как только светодиод начнет мигать синим светом - внешнее устройство и аудиоприемник готовы к соединению.

Аудиоприемник остается в режиме сопряжения в течение одной минуты. Если внешнее устройство не будет подключено по Bluetooth в течение этого времени, аудиоприемник автоматически отключается, и вы должны повторить процесс соединения снова.

Для соединения, зайдите в настройки Bluetooth в вашем устройстве (смартфон, планшет, ПК и т.д.) и следуйте изложенной процедуре для данного типа соединения. Механизм Bluetooth будет отправлять свой идентификационный код (KINGBT-XXXX) на Ваше устройство. Когда на экране Вашего устройства появится идентификационный код механизма, осуществите подключение. Этот шаг необходимо выполнить только в первый раз для Вашего устройства (смартфона, планшета, ПК и т.д.).

Теперь достаточно просто подключить устройство и воспроизводить музыку. Аудиоприемник Bluetooth будет контролировать все возможные функции, такие как выбор песни, воспроизведение, пауза, громкость...

После того, как соединение установлено синий светодиод перестанет мигать, и будет гореть постоянно, пока внешнее устройство подключенное по Bluetooth используется и находится в зоне доступа (приблизительно 10 метров).

**3.3.** Механизм автоматически выключится через 1 минуту после выключении функции Bluetooth на Вашем устройстве (смартфоне, планшете, ПК и т.д.) или после того, как Ваше устройство выйдет из зоны доступа.

**3.4.** Всякий раз, когда внешний источник звука подключается к входному разъему, модуль автоматически включается (загорается красный светодиод). При этом внешний источник звука заменяет режим Bluetooth.

**Пара**

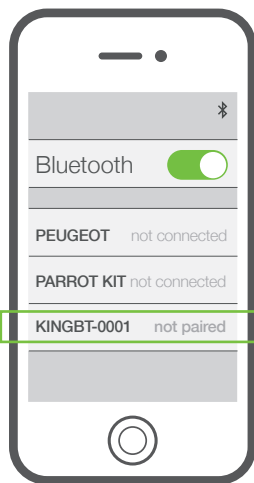

**Соединение выполнено**

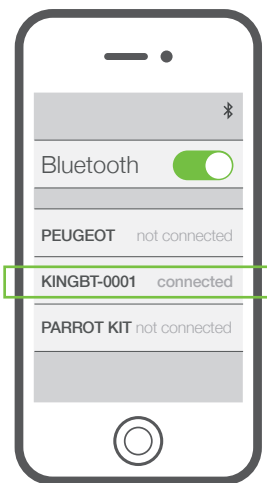

**Выключен**

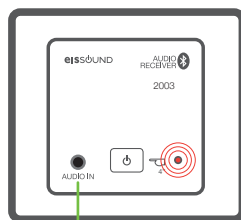
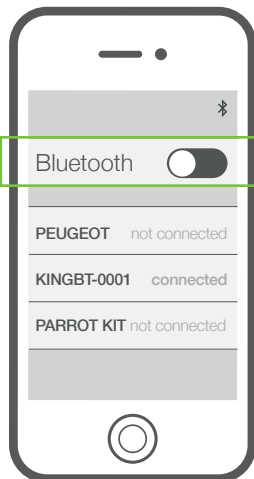

Аудиоразъем для подключения внешнего источника звука

## CENTRAL

Polígono Malpica Calle F Oeste  
Grupo de Naves Gregorio Quejido, 87-88  
50016 Zaragoza (SPAIN)  
Tel.: 34 976 46 55 50  
Fax: 34 976 46 55 59  
comercial@eissound.com

[www.eissound.com](http://www.eissound.com)



**eissound**

*It's Soundlife!*