

 8 640 01 + 8 641 01
+ 8 641 71

 8 640 05 + 8 641 05
+ 8 641 71

 8 640 03 + 8 643 03
+ 8 643 71

 8 640 09 + 8 643 09
+ 8 643 71

Mecanismos fornecidos com suporte de fixação e com capa de proteção para utilização em obra
Fixação por parafusos ou por garras (fornecidas)
Para equipar com teclas ou espelhos centrais e quadros de acabamento (p. 22-24)

Emb.	Ref.	Interruptores 10 AX - 250 V~
10	8 640 01	Interruptor Ligadores automáticos - "Luminoso" com LED ref. 7 645 26 e teclas 8 64X 06 - "Sinalização" com LED ref. 7 645 21 e teclas ref. 8 64X 06
10	8 640 05	Comutador de lustre Ligadores automáticos - "Luminoso" nos dois circuitos com 2 LEDs ref. 7 645 26 e teclas ref. 8 64X 08 - "Sinalização" nos dois circuitos com 2 LEDs ref. 7 645 21 e teclas ref. 8 64X 08
5	8 640 03	Interruptor triplo Ligadores de parafusos
10	8 640 06	Comutador de escada Ligadores automáticos - "Luminoso" com LED ref. 7 645 26 e teclas 8 64X 06 - "Sinalização" com LED ref. 7 645 21 e teclas ref. 8 64X 06
10	8 640 08	Comutador de escada duplo Ligadores automáticos - "Luminoso" nos dois circuitos com 2 LEDs ref. 7 645 26 e teclas ref. 8 64X 08 - "Sinalização" nos dois circuitos com 2 LEDs ref. 7 645 21 e teclas ref. 8 64X 08
10	8 641 33	Comutador de escada - Estanque IP 44 Ligadores automáticos Fornecido com tecla ○ Branco

Emb.	Ref.	Interruptores 10 AX - 250 V~ (cont.)
5	8 640 07	Inversor de grupo Ligadores de parafusos
5	8 640 15 OUT. 2018	Interruptor de cartão Coloca em tensão um circuito elétrico por inserção de qualquer cartão de formato normalizado com largura máx. de 54 mm (Nota: cartão não fornecido, consulte-nos) Ranhura para inserção do cartão retro iluminada (com LED fornecido) Mecanismo sem temporização (corte imediato do circuito após retirada do cartão)
10	8 640 16	Interruptores 16 AX - 250 V~ Comutador de escada 16 AX Ligadores automáticos - "Luminoso" com LED ref. 7 645 26 e teclas 8 64X 06 - "Sinalização" com LED ref. 7 645 21 e teclas ref. 8 64X 06
5	8 640 09	Interruptor de intuição Interruptor de intuição Ligadores automáticos Instalação e funcionamento como um interruptor tradicional Circuito é ligado manualmente pelo utilizador (tecla basculante) Mas desliga-se automaticamente após 10 minutos sem deteção de movimentos no seu raio de ação (célula detetora IR integrada). Solução ideal para aquelas divisões onde é mais frequente a iluminação ficar muito tempo ligada por meros descuidos (ex.: quartos de crianças, corredores, garagens, arrecadações...) Ângulo de deteção horizontal: 160° Alcance máx. de deteção: 8 metros Compatível com todos tipos de lâmpadas: • 12 - 150 W: incandescente e halógeno 230 V~ • 12 - 150 VA: lâmpadas com balastos eletrónicos ou ferromagnéticos • 8 - 30 W (ou 650 mA): lâmpadas LED e LFC Possibilidade de utilizar diferentes tipos de lâmpadas num mesmo circuito

Niloé™ Step

botões, acessórios LEDs, comandos de estores



Niloé™ Step

variadores, detetores de movimento



8 641 34 + 8 641 71



8 640 31 + 8 643 31
+ 8 648 71

Mecanismos fornecidos com suporte de fixação e com capa de proteção para utilização em obra
Fixação por parafusos ou por garras (fornecidas)
Para equipar com teclas ou espelhos centrais e quadros (p. 22-24)

Emb.	Ref.	Botões (NA+NF) - 6 A - 250 V~
		Ligadores automáticos
10	8 640 11	Botão simples - Para "Luminoso" usar LED ref. 7 645 26 e teclas 8 64X 06 - Para versão "Porta-etiqueta" ver p. 22
10	8 640 12	Botão duplo - Para "Luminoso" nos dois circuitos usar 2 LEDs ref. 7 645 26 e teclas ref. 8 64X 08
10	8 641 34	Botão simples - Estanque IP 44 Ligadores automáticos Fornecido com tecla ○ Branco
		Botão de comando por cordão Ligadores automáticos Mecanismos fornecidos com espelho central
1	8 641 13	○ Branco
1	8 643 13	● Alumínio
1	8 645 13	● Preto
1	8 646 13	● Areia
		Acessórios LEDs LEDs para utilização (ou substituição) em mecanismos de comando Niloé™ Step Transformam os mecanismos tradicionais em funções luminosas ou com sinalização
10	7 645 26	LED para função "Luminoso" 230 V~ - 0,125 mA Branco (T° LED: 6 500 K, R=1 MΩ)
10	7 645 21	LED para função "Sinalização" 230 V~ - 2,5 mA Branco (T° LED: 6 500 K, R=68 kΩ)
		Comandos de estores Ligadores automáticos Para comando direto de motor elétrico
10	8 640 31	Interruptor de estores - 6 AX - 250 V~ 3 posições: subida/stop/descida
10	8 640 30	Botão de estores - 6 A - 250 V~ 2 posições: subida/descida



8 640 18 + 8 641 18
+ 8 641 71



8 640 10 + 8 641 10
+ 8 647 71

Mecanismos fornecidos com suporte de fixação e com capa de proteção para utilização em obra
Fixação por parafusos ou por garras (fornecidas)
Para equipar com teclas ou espelhos centrais e quadros (p. 22-24)

Emb.	Ref.	Variadores - 240 V~ - 50 Hz
		Variador rotativo (sem neutro) Para cargas convencionais Ligadores de parafusos Ligação sem neutro (2 condutores) Pode ser instalado em substituição de um interruptor tradicional Cargas suportadas (mín. - máx.): - 5 - 300 W: incandescente e halogéneo 230 V~ - 5 - 300 VA: halogéneo MBT com transformador eletrônico ou ferromagnético
1	8 640 17	
		Variador com teclas (sem neutro) Para todos os tipos de cargas Ligadores de parafusos Variador universal compatível com todos os tipos de lâmpadas Cargas suportadas (mín. - máx.): • 5 - 75 W: LEDs dimáveis (máx. 10 lâmpadas) • 5 - 75 W: lâmpadas fluocompactas dimáveis (máx. 10 lâmpadas) • 3 - 400 VA: halogéneo MBT com transformador eletrônico ou ferromagnético • 3 - 200 VA: tubos fluorescentes • 3 - 400 W: incandescentes e halogéneo 230 V~ Com memória do último nível de regulação Modos de funcionamento: - Variação manual - Níveis pré-definidos (0%, 33%, 66%, 100%) - Modo de vigília com luz de presença (extinção progressiva da iluminação até 0% durante 1 hora) Protegido contra sobretensões e curto-circuitos
1	8 640 18	
		Detetor de movimentos Detecção por IR (infravermelhos) Ângulo de deteção horizontal: 180° Alcance máx. de deteção: 8 metros Temporização ajustável: de 10 segundos até 10 minutos Luminosidade ajustável: de 5 a 1 275 lux Cargas suportadas (mín. - máx.): • 3 - 100 W: lâmpadas LED e LFC • 3 - 250 VA: LED, LFC, halogéneo e tubos fluorescentes com balastro eletrônico ou ferromagnético • 3 - 250 VA: incandescente e halogéneo 230 V~ Permite ligar em paralelo até 3 detetores por circuito Se forem instalados vários detetores num mesmo circuito, a carga mínima admissível aumenta (consultar ficha técnica do produto) Consumo em repouso: 0,02 W
3	8 640 10	

 8 640 19 + 8 646 19
+ 8 646 61

 8 640 20 + 8 641 20
+ 8 641 71

8 640 22 + 8 645 22

Mecanismos fornecidos com suporte de fixação e com capa de proteção para utilização em obra
Fixação por parafusos ou por garras (fornecidas)
Para equipar com espelhos centrais e quadros (p. 22-24)

Emb.	Ref.	2P - 16 A - 250 V~
10	8 640 19	Ligadores automáticos Com obturadores de proteção (IP 21D)
10	8 640 20	2P+T tipo Schuko - 16 A - 250 V~ Ligadores automáticos Com obturadores de proteção (IP 21D) Para tomada com tampa, ver p. 23
10	8 640 21	Ligadores de parafusos Com obturadores de proteção (IP 21D) Para tomada com tampa, ver p. 23
10	8 641 35	Estanque - IP 44 Ligadores automáticos Com obturadores de proteção Fornecida com espelho central e tampa ○ Branco
10	8 640 22	Dupla: 2 x 2P+T tipo Schuko Ligadores automáticos Com obturadores de proteção (IP 21D) Montagem em caixa de encastrar simples (Ø60 mm)

 8 640 24 + 8 643 24
+ 8 643 71

 8 640 24 + 8 641 25
+ 8 641 71

8 641 26 + 8 641 71

Mecanismos fornecidos com suporte de fixação e com capa de proteção para utilização em obra
Fixação por parafusos ou por garras (fornecidas)
Para equipar com espelhos centrais e quadros (p. 22-24)

Emb.	Ref.	Tomadas carregadoras USB
1	8 641 23	Tomada mista: 2P+T / USB Tipo A 2P+T tipo Schuko 16 A + USB Tipo A 1000 mA Especialmente indicada para renovação, pois permite substituir uma tomada de corrente tradicional sem necessidade de alterar a cablagem existente nem a caixa de encastrar Instala-se em caixa de encastrar simples com uma profundidade mínima de 40 mm Permite recarregar rapidamente as baterias de aparelhos portáteis do tipo telemóvel, smartphone, tablet, leitor MP3... Consumo em repouso: < 0,1 W Classe II / SELV Ligadores de parafusos Mecanismos monobloco (fornecidos completos com espelho central e quadro de acabamento)
1	8 643 23	
1	8 645 23	
1	8 646 23	
5	8 640 24	
1	8 641 26	Tomada 2 x USB Tipo A 110-240 V~ - 5 V - 2 400 mA - 12 W Permite carregar rapidamente a bateria de um aparelho portátil, do tipo telemóvel, smartphone, tablet, relógio, leitor MP3... Nota: Cabo não fornecido De acordo com a diretiva IEC 62684-2011-01 Consumo em repouso: < 0,07 W Classe II / SELV Ligadores de parafusos Este mecanismo pode ser utilizado com 2 tipos de centros: - centro para tomada dupla USB (p. 23) - centro para "dock station" com micro USB (p. 23)
1	8 641 26	 Carregador de indução + USB Tipo A Permite a recarga rápida, e sem cabos, de um smartphone equipado de um recetor de indução De acordo com o standard Qi WPC (Wireless Power Consumption) e com a norma EN-62479 (emissão CEM) Não interfere com outras emissões sem fios (ex.: ZigBee, GSM, 4G, ...) Equipado com 2 antenas de indução 50 x 80 mm Platina inclinada a 10° com um revestimento antiderrapante para maior segurança do aparelho durante o período de carregamento Também está equipado com 1 porta USB tipo A, 2400 mA, para permitir alimentar um 2.º aparelho Rendimento energético > 85% Consumo em repouso: < 0,07 W Dimensões: 136,5 x 70 x 56,5 mm Fornecido com espelho central cor Branco Completar com quadros Niloé™ Step (p. 24)

Niloé™ Step

tomadas televisão



8 640 54 + 8 641 54
+ 8 641 71



8 641 60

Mecanismos fornecidos com suporte de fixação e com capa de proteção para utilização em obra
Fixação por parafusos ou por garras (fornecidas)
Para equipar com espelhos centrais e quadros (p. 22-24)

Emb.	Ref.	Tomadas TV - Estrela <i>ired</i>
		Arquitetura de instalação em tipologia Estrela (1 tomada = 1 cabo de antena), garantindo um nível de alta definição da distribuição do sinal TV Para distribuição dos sinais TV e Rádio Todos tipos de operadores (TDT, cabo, satélite) De acordo com as diretivas europeias EN 50083-4 e EN 50083-2 Compatibilidade HDTV: baixa atenuação (< 1,5 dB) Redes LTE: tomadas blindadas para evitar interferências de sinais da rede móvel 3G e 4G TV: Conector macho (IEC Ø9,5 mm) R: conector fêmea (IEC Ø9,5 mm) SAT: conector tipo "F" Cabo coaxial recomendado: 17/19 VATC Verificação visual da ligação no mecanismo
10	8 640 57	Tomada TV-R-SAT Baixa atenuação: 1,5 dB TV: 5-68/120-862 MHz R: 87,5 - 108 MHz SAT: 950 - 2400 MHz
10	8 640 54	Tomada TV-SAT Baixa atenuação: 1 dB TV: 5-68/120-862 MHz SAT: 950 - 2400 MHz
10	8 640 51	Tomada TV simples - macho Baixa atenuação: 1 dB TV: 0 - 2400 MHz
10	8 640 50	Tomada TV simples - tipo "F" Baixa atenuação: 1 dB SAT: 0 - 2400 MHz
		Espelhos centrais TV-R-SAT adaptadores para outras tomadas Só espelho central (com entre eixos 30 mm) Para montar nas tomadas TV de outros fabricantes Este espelho central é constituído por 3 orifícios: "TV" (fornecido aberto), "R" (fornecido aberto) e "SAT" (fornecido obturado, abre-se facilmente)
10	8 641 60	○ Branco
10	8 643 60	● Alumínio
10	8 645 60	● Preto
10	8 646 60	● Areia

Emb.	Ref.	Tomadas TV - Passagem
		Para utilização em casos de substituição, manutenção ou renovação Recomenda-se utilizar um amplificador de sinal TV: Conector macho (IEC Ø9,5 mm) R: conector fêmea (IEC Ø9,5 mm) SAT: conector tipo "F" Cabo coaxial recomendado: 17/19 VATC Verificação visual da ligação no mecanismo
10	8 640 58	Tomada TV-R-SAT Atenuação < 14 dB TV: 5-68/120-862 MHz R: 87,5 - 108 MHz SAT: 950 - 2400 MHz
10	8 640 55	Tomada TV-SAT Atenuação < 14 dB TV: 5 - 862 MHz SAT: 950 - 2400 MHz
10	8 640 52	Tomada TV simples - macho Atenuação < 14 dB TV: 0 - 2400 MHz
		Tomadas TV - Terminal Para utilização em casos de substituição, manutenção ou renovação Recomenda-se utilizar um amplificador de sinal TV: Conector macho (IEC Ø9,5 mm) R: conector fêmea (IEC Ø9,5 mm) SAT: conector tipo "F" Cabo coaxial recomendado: 17/19 VATC Verificação visual da ligação no mecanismo Tomadas com 1 entrada com resistência
10	8 640 59	Tomada TV-R-SAT Atenuação < 10 dB TV: 5-68/120-862 MHz R: 87,5 - 108 MHz SAT: 950 - 2400 MHz
10	8 640 56	Tomada TV-SAT Atenuação < 10 dB TV: 5 - 862 MHz SAT: 950 - 2400 MHz
10	8 640 53	Tomada TV simples - macho Atenuação < 14 dB TV: 0 - 2400 MHz



8 640 42 + 8 641 71



8 641 44 + 8 641 71

Mecanismos fornecidos com suporte de fixação e com capa de proteção para utilização em obra

Fixação por parafusos ou por garras (fornecidas)

Para equipar com espelhos centrais e quadros (p. 22-24)

Emb.	Ref.	Tomadas RJ 45 - Cat. 6
10	8 640 42	Tomadas equipadas com conectores LCS ² de ligação rápida, graças ao acessório de cravação integrado no próprio conector Utilizar cabos unifilares AWG 22 até AWG 26 e cabos multifilares AWG Ligação por duplo código de cores 568 A e 568 B e numeração De acordo com as normas ISO/IEC 11801 Ed. 2.0, adenda 2, EN 50173-1 e TIA/EIA 568 C2 UTP - Cat. 6 Com 1 saída
10	8 640 43	Com 2 saídas
10	8 640 46	STP - Cat. 6 Com 1 saída
10	8 640 47	Com 2 saídas
5	8 641 44	Tomada fibra ótica ired[®] SC/APC Simplex Equipadas com "shutter's" (proteção laser) Mecanismos fornecidos com espelho central
5	8 643 44	○ Branco
5	8 645 44	● Aluminio
5	8 646 44	● Preto
5	8 646 44	● Areia

UTP - Unshielded Twisted Pair
STP - Shielded Twisted Pair



8 643 48 + 8 643 71



8 641 49 + 8 641 71

Mecanismos fornecidos com suporte de fixação e com capa de proteção para utilização em obra

Fixação por parafusos ou por garras (fornecidas)

Para equipar com espelhos centrais e quadros (p. 22-24)

Emb.	Ref.	Módulo Bluetooth
1	8 641 48	Com tecnologia Bluetooth (wireless) Permite ouvir músicas ou qualquer rádio on-line diretamente a partir de um smartphone ou de qualquer outro dispositivo equipado com tecnologia Bluetooth (ex.: tablet) Também está equipado com uma entrada auxiliar (Jack Ø3,5 mm) para poder ligar uma outra fonte Cada módulo Bluetooth é identificado por um código próprio (XXXX). Esse código permite distinguir os diferentes módulos que possam coexistir numa mesma instalação Alcance máx. do dispositivo: 10 m (A2DP) Compatível com colunas de som 4 Ω, 8 Ω ou 16 Ω Fornecido com alimentador ref. 0 673 22 (entrada 230 V~ / saída 15 V / 3,5 W) Mecanismos fornecidos com espelho central
1	8 643 48	○ Branco
1	8 645 48	● Aluminio
1	8 646 48	● Preto
1	8 646 48	● Areia
5	8 641 49	Tomadas altifalante duplas Tomadas estéreo Ligadores de parafusos Capacidade máx. ligadores: 4 mm ² Equipadas com conectores vermelho e preto De acordo com a norma DIN 41 529 Mecanismos fornecidos com espelho central
5	8 643 49	○ Branco
5	8 645 49	● Aluminio
5	8 645 49	● Preto

Colunas de som

Para ligação ao comando local ref. 7 520 37 e rádio RDS com ecrã LCD ref. 7 521 42, 7 522 42 e 7 523 42

Para teto falso

1	0 673 27	Coluna tipo "spot" - Branco Prof. 27 mm - Perfuração Ø 65 mm Profundidade visível: 11 mm Potência: 2 W - 16 Ω - 2"
L4566/10		Coluna tipo "spot" - Branco Prof. 57 mm - Perfuração Ø 100 mm Profundidade visível: 6 mm Potência: 20 W - 8 Ω - 10 Wrms

Niloé™ Step

acessórios







8 641 36

8 641 79 + 8 641 71

8 641 81

Mecanismos fornecidos com suporte de fixação e com capa de proteção para utilização em obra
 Fixação por parafusos ou por garras (fornecidas)
 Para equipar com espelhos centrais e quadros (p. 22-24)

Emb.	Ref.	Acessórios Niloé™ Step
10	8 640 80	Saída de cabos standard  Equipada com cerra-cabos Permite instalação em postos simples ou em postos múltiplos Equipar com espelho central ref. 8 64X 80 (p. 23) e quadros Niloé™ Step
10	8 641 36	Saída de cabos standard  Equipada com cerra-cabos Produto monobloco, fornecido completo com suporte de fixação e placa frontal de acabamento Para instalar apenas em postos simples (não necessita montagem de quadro) ○ Branco
10	8 641 81	Caixa Simples para montagem saliente  ○ Branco ● Areia
10	8 646 81	
5	8 641 82	Caixa Dupla para montagem saliente  ○ Branco ● Areia
5	8 646 82	
10	8 641 79	Obturator / Adaptador para Mosaic™ Fornecidos com espelho central  ○ Branco ● Alumínio ● Preto ● Areia
10	8 643 79	
10	8 645 79	
10	8 646 79	

NILOÉ STEP, UM PASSO À FRENTE

Composição em 3 peças que permite uma instalação em 2 fases

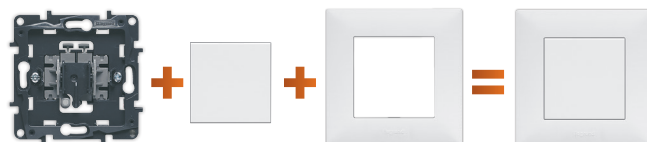

1ª FASE ➔ 2ª FASE

INSTALAÇÃO

ACABAMENTOS

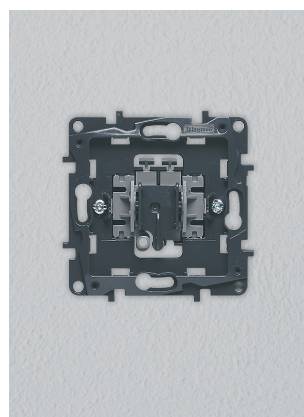

Instalação e ligações dos mecanismos

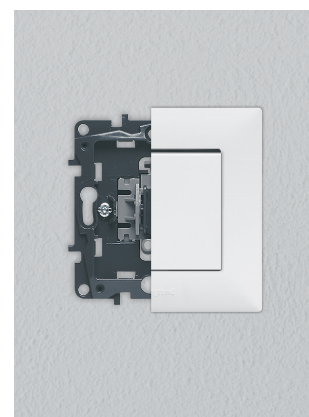

Montagem das teclas, centros e quadros

TECLAS



QUADROS



Descubra toda a gama Niloé Step em www.legrand.pt

Exemplo 1: Comando direto de um estore
Com mecanismos Niloé™ Step ref. 8 640 30 / 31

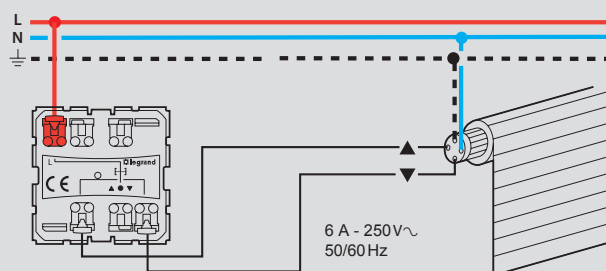

Exemplo 2: Um comando local para vários estores
Com botão duplo Mosaic™ ref. 0 770 28 + Relé auxiliar ref. 0 676 22 + Adaptador Niloé Step/Mosaic ref. 8 641 79

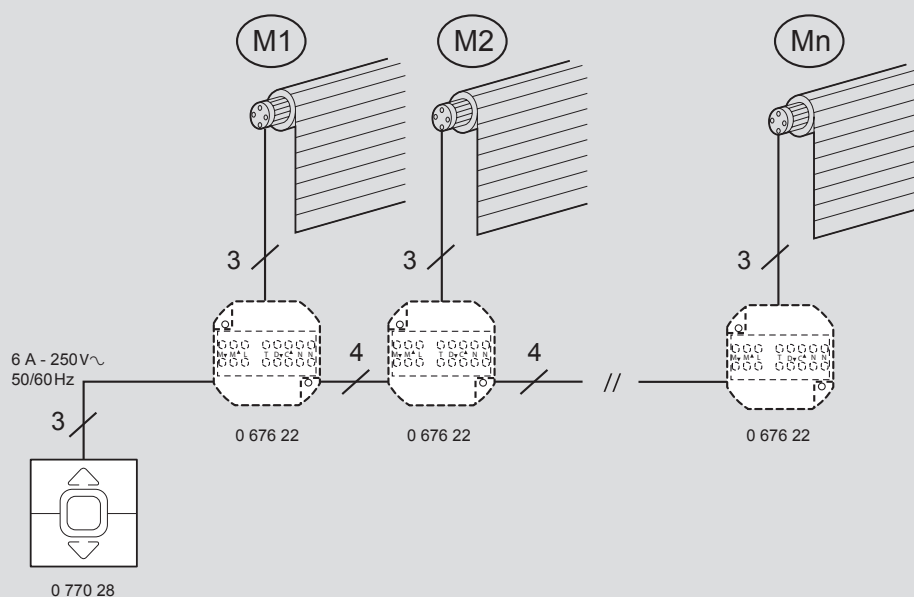



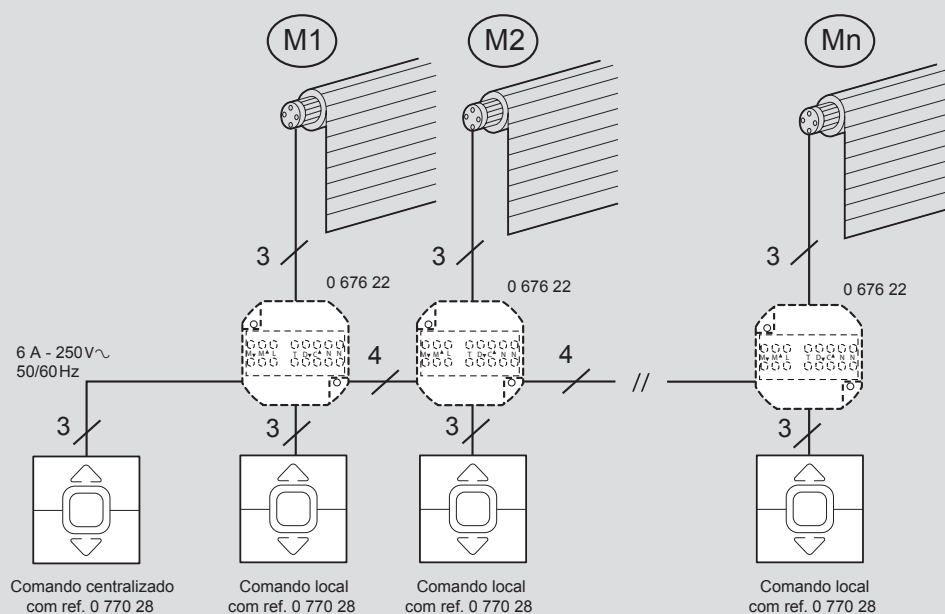

Exemplo 3: Comando centralizado de vários estores
Com botão duplo Mosaic™ ref. 0 770 28 + Relé auxiliar ref. 0 676 22 + Adaptador Niloé/Mosaic ref. 8 641 79







Niloé™ Step :

tabeada escolha rápida - mecanismos, teclas e espelhos centrais

FUNÇÕES	MECANISMOS	TECLAS E CENTROS NILOÉ™ STEP			
		Branco 	Alumínio 	Preto 	Areia 
INTERRUPTORES 10 AX - 250 V~					
Interruptor	8 640 01	8 641 01	8 643 01	8 645 01	8 646 01
Interruptor luminoso	8 640 01 + 7 645 26	8 641 06	8 643 06	8 645 06	8 646 06
Interruptor com sinalização	8 640 01 + 7 645 21	8 641 06	8 643 06	8 645 06	8 646 06
Comutador de escada	8 640 06	8 641 01	8 643 01	8 645 01	8 646 01
Comutador de escada luminoso	8 640 06 + 7 645 26	8 641 06	8 643 06	8 645 06	8 646 06
Comutador de escada com sinalização	8 640 06 + 7 645 21	8 641 06	8 643 06	8 645 06	8 646 06
Comutador de escada - Estanque IP 44	-	8 641 33 (a)	-	-	-
Comutador de lustre	8 640 05	8 641 05	8 643 05	8 645 05	8 646 05
Comutador de lustre luminoso	8 640 05 + (2 x) 7 645 26	8 641 08	8 643 08	8 645 08	8 646 08
Comutador de lustre com sinalização	8 640 05 + (2 x) 7 645 21	8 641 08	8 643 08	8 645 08	8 646 08
Comutador de escada duplo	8 640 08	8 641 05	8 643 05	8 645 05	8 646 05
Comutador de escada duplo luminoso	8 640 08 + (2 x) 7 645 26	8 641 08	8 643 08	8 645 08	8 646 08
Comutador de escada duplo com sinalização	8 640 08 + (2 x) 7 645 21	8 641 08	8 643 08	8 645 08	8 646 08
Interruptor triplo	8 640 03	8 641 03	8 643 03	8 645 03	8 646 03
Inversor de grupo	8 640 07	8 641 07	8 643 07	8 645 07	8 646 07
Interruptor de intuição	8 640 09	8 641 09	8 643 09	8 645 09	8 646 09
COMUTADORES 16 AX - 250 V~					
Comutador de escada 16 AX	8 640 16	8 641 01	8 643 01	8 645 01	8 646 01
Comutador de escada 16 AX luminoso	8 640 16 + 7 645 26	8 641 06	8 643 06	8 645 06	8 646 06
Comutador de escada 16 AX com sinalização	8 640 16 + 7 645 21	8 641 06	8 643 06	8 645 06	8 646 06
BOTÕES (NA+NF) 6 A - 250 V~					
Botão simples	8 640 11	8 641 01	8 643 01	8 645 01	8 646 01
Botão simples luminoso	8 640 11 + 7 645 26	8 641 06	8 643 06	8 645 06	8 646 06
Botão simples luminoso com porta-etiqueta	8 640 11 + 7 645 26	8 641 11	8 643 11	8 643 11	8 641 11
Botão de cordão	-	8 641 13 (a)	8 643 13 (a)	8 645 13 (a)	8 646 13 (a)
Botão duplo	8 640 12	8 641 05	8 643 05	8 645 05	8 646 05
Botão duplo luminoso	8 640 12 + (2 x) 7 645 26	8 641 08	8 643 08	8 645 08	8 646 08
Botão simples - Estanque IP 44	-	8 641 34 (a)	-	-	-
VARIADORES - 240 V~ - 50 HZ					
Variador com comando por Teclas (para todos os tipos de lâmpadas)	8 640 18	8 641 18	8 643 18	8 645 18	-
Variador com comando Rotativo (para cargas convencionais)	8 640 17	8 641 17	8 643 17	8 645 17	8 646 17
DETETOR DE MOVIMENTOS - 230 V~					
Detetor de movimentos (sem neutro)	8 640 10	8 641 10	8 643 10	8 645 10	-
COMANDOS DE ESTORES - 250 V~					
Interruptor para estores - 6 AX (3 posições)	8 640 31	8 641 31	8 643 31	8 645 31	8 646 31
Botão para estores - 6 A (2 posições)	8 640 30	8 641 30	8 643 30	8 645 30	8 646 30

(a) Mecanismos fornecidos com tecla ou espelho central. Completar com quadro de acabamento.

FUNÇÕES	MECANISMOS	TECLAS E CENTROS NILOÉ™ STEP				
		Branco 	Alumínio 	Preto 	Areia 	
TOMADA 2P - 16 A - 250 V~						
2P, Ligadores automáticos	8 640 19	8 641 19	8 643 19	8 645 19	8 646 19	
TOMADAS 2P+T TIPO "SCHUKO" - 16 A - 250 V~						
2P+T tipo Schuko, Ligadores automáticos	8 640 20	8 641 20	8 643 20	8 645 20	8 646 20	
2P+T tipo Schuko, Ligadores de parafusos	8 640 21					
2P+T tipo Schuko - Com tampa, Lig. automáticos	8 640 20	8 641 21	8 643 21	8 645 21	8 646 21	
2P+T tipo Schuko - Com tampa, Lig. parafusos	8 640 21					
2P+T tipo Schuko - Estanque IP 44	-	8 641 35 (a)	-	-	-	
Tomada Dupla: 2 x 2P+T tipo Schuko	8 640 22	8 641 22 (b)	8 643 22 (b)	8 645 22 (b)	8 646 22 (b)	
TOMADAS CARREGADORAS USB						
Tomada mista: 2P+T tipo Schuko / USB Tipo A	-	8 641 23 (c)	8 643 23 (c)	8 645 23 (c)	8 646 23 (c)	
Tomada 2 x USB Tipo A	8 640 24	8 641 24	8 643 24	8 645 24	8 646 24	
"Dock station" com base micro-USB	8 640 24	8 641 25	8 643 25	8 645 25	8 646 25	
Carregador de indução + Tomada USB	-	8 641 26 (c)	-	-	-	
TOMADAS TV						
Espelho central (com entre eixos 30 mm) Para utilização com tomadas outros fabricantes	-	8 641 60	8 643 60	8 645 60	8 646 60	
Tomadas arquitetura ESTRELA <i>ired</i>	TV-R-SAT	8 640 57	8 641 57	8 643 57	8 645 57	8 646 57
	TV-SAT	8 640 54	8 641 54	8 643 54	8 645 54	8 646 54
	TV simples macho	8 640 51	8 641 51	8 643 51	8 645 51	8 646 51
	TV simples tipo "F"	8 640 50				
Tomadas arquitetura PASSAGEM	TV-R-SAT	8 640 58	8 641 57	8 643 57	8 645 57	8 646 57
	TV-SAT	8 640 55	8 641 54	8 643 54	8 645 54	8 646 54
	TV simples macho	8 640 52	8 641 51	8 643 51	8 645 51	8 646 51
Tomadas arquitetura TERMINAL	TV-R-SAT	8 640 59	8 641 57	8 643 57	8 645 57	8 646 57
	TV-SAT	8 640 56	8 641 54	8 643 54	8 645 54	8 646 54
	TV simples macho	8 640 53	8 641 51	8 643 51	8 645 51	8 646 51
TOMADAS RJ 45 - CAT. 6 <i>ired</i>						
UTP - 1 saída	8 640 42	8 641 42	8 643 42	8 645 42	8 646 42	
STP - 1 saída	8 640 46					
UTP - 2 saídas	8 640 43	8 641 43	8 643 43	8 645 43	8 646 43	
STP - 2 saídas	8 640 47					
TOMADAS FIBRA ÓTICA <i>ired</i>						
Tomada fibra ótica SC/APC Simplex	-	8 641 44 (a)	8 643 44 (a)	8 645 44 (a)	8 646 44 (a)	
DIFUSÃO SONORA						
Módulo Bluetooth (fornecido com alimentador)	-	8 641 48 (a)	8 643 48 (a)	8 645 48 (a)	8 646 48 (a)	
Tomada altifalante dupla	-	8 641 49 (a)	8 643 49 (a)	8 645 49 (a)	-	
OUTROS ACESSÓRIOS						
Saída de cabos standard	8 640 80	8 641 80	8 643 80	8 645 80	-	
Saída de cabos - Estanque IP 44	-	8 641 36 (c)	-	-	-	
Obturador / Adaptador para Mosaic	-	8 641 79 (a)	8 643 79 (a)	8 645 79 (a)	8 646 79 (a)	

(a) Mecanismos fornecidos com tecla ou espelho central. Completar com quadro de acabamento.

(b) Quadro e centro fornecidos numa única referência.

(c) Mecanismos monobloco, fornecidos completos (uma só referência).

Niloé™ Step

tabela de escolha de quadros (acabamentos)

ACABAMENTOS QUADROS	QUADROS (Montagem reversível, horizontal ou vertical)				
	Simple	Duplo	Triplo	Quádruplo	Quíntuplo
Branco	 8 641 71 Emb. 20	 8 641 72 Emb. 5	 8 641 73 Emb. 5	 8 641 74 Emb. 1	 8 641 75 Emb. 1
Branco - IP 44 (com tampa)	8 640 71 Emb. 10	-	-	-	-
Branco com porta-etiqueta	8 641 61 Emb. 10	-	-	-	-
Alumínio	8 643 71 Emb. 10	8 643 72 Emb. 5	8 643 73 Emb. 5	8 643 74 Emb. 1	8 643 75 Emb. 1
Alumínio com porta-etiqueta	8 643 61 Emb. 5	-	-	-	-
Preto	8 645 71 Emb. 10	8 645 72 Emb. 5	8 645 73 Emb. 5	8 645 74 Emb. 1	8 645 75 Emb. 1
Preto com porta-etiqueta	8 645 61 Emb. 5	-	-	-	-
Areia	8 646 71 Emb. 20	8 646 72 Emb. 5	8 646 73 Emb. 5	8 646 74 Emb. 1	8 646 75 Emb. 1
Areia com porta-etiqueta	8 646 61 Emb. 5	-	-	-	-
Cobre	8 647 71 Emb. 10	8 647 72 Emb. 5	8 647 73 Emb. 5	8 647 74 Emb. 1	8 647 75 Emb. 1
Alumínio escovado	8 648 71 Emb. 10	8 648 72 Emb. 5	8 648 73 Emb. 5	8 648 74 Emb. 1	8 648 75 Emb. 1
Madeira escura	8 649 71 Emb. 10	8 649 72 Emb. 5	8 649 73 Emb. 5	8 649 74 Emb. 1	8 649 75 Emb. 1

Tabela de equivalências

Nilóé™ Step / Nilóé™

FUNÇÕES	BRANCO		CREME / AREIA	
	Nilóé™	NILOÉ™ STEP	Nilóé™	NILOÉ™ STEP
INTERRUPTORES 10 AX - 250 V_~				
Interruptor	6 647 01	8 640 01 + 8 641 01	6 648 01	8 640 01 + 8 646 01
Interruptor luminoso	6 647 10 + 6 650 90	8 640 01 + 7 645 26 + 8 641 06	-	8 640 01 + 7 645 26 + 8 646 06
Interruptor com sinalização	6 647 10 + 6 650 91	8 640 01 + 7 645 21 + 8 641 06	-	8 640 01 + 7 645 21 + 8 646 06
Comutador de escada	6 647 01	8 640 06 + 8 641 01	6 648 01	8 640 06 + 8 646 01
Comutador de escada luminoso	6 647 10 + 6 650 90	8 640 06 + 7 645 26 + 8 641 06	-	8 640 06 + 7 645 26 + 8 646 06
Comutador de escada com sinalização	6 647 10 + 6 650 91	8 640 06 + 7 645 21 + 8 641 06	-	8 640 06 + 7 645 21 + 8 646 06
Comutador de escada - Estanque IP 44	6 647 21	8 641 33	6 648 21	-
Comutador de lustre	6 647 02	8 640 05 + 8 641 05	6 648 02	8 640 05 + 8 646 05
Comutador de escada duplo	6 647 02	8 640 08 + 8 641 05	6 648 02	8 640 08 + 8 646 05
Interruptor triplo	6 645 03	8 640 03 + 8 641 03	6 646 03	8 640 03 + 8 646 03
Inversor de grupo	6 647 04	8 640 07 + 8 641 07	6 648 04	8 640 07 + 8 646 07
Interruptor de intuição	6 647 03	8 640 09 + 8 641 09	6 648 03	8 640 09 + 8 646 09
COMUTADORES 16 AX - 250 V_~				
Comutador de escada 16 AX com sinalização	6 647 16	8 640 16 + 7 645 21 + 8 641 06	6 648 16	8 640 16 + 7 645 21 + 8 646 06
BOTÕES (NA+NF) - 6 A - 250 V_~				
Botão simples	6 647 05	8 640 11 + 8 641 01	6 648 05	8 640 11 + 8 646 01
Botão simples luminoso	6 647 26	8 640 11 + 7 645 26 + 8 641 06	-	8 640 11 + 7 645 26 + 8 646 06
Botão simples luminoso com porta-etiqueta	6 647 15	8 640 11 + 7 645 26 + 8 641 11	6 647 15	8 640 11 + 7 645 26 + 8 641 11
Botão de cordão	-	8 641 13	-	8 646 13
Botão duplo	6 647 08	8 640 12 + 8 641 05	6 648 08	8 640 12 + 8 646 05
Botão simples - Estanque IP 44	6 647 25	8 641 34	6 648 25	-
COMANDOS DE ESTORES - 230 V_~				
Interruptor para estores - 6 AX (3 posições)	6 647 11	8 640 31 + 8 641 31	6 648 11	8 640 31 + 8 646 31
Botão para estores - 6 A (2 posições)	-	8 640 30 + 8 641 30	-	8 640 30 + 8 646 30
VARIADORES - 240 V_~ - 50 HZ				
Variador com comando por Teclas (Para todos os tipos de lâmpadas)	6 651 14	8 640 18 + 8 641 18	6 652 14	-
Variador com comando Rotativo (Para cargas convencionais)	6 651 17	8 640 17 + 8 641 17	6 652 17	8 640 17 + 8 646 17
DETETOR DE MOVIMENTOS - 230 V_~				
Detetor de movimentos (sem neutro)	6 651 22	8 640 10 + 8 641 10	6 652 22	-

Tabela de equivalências (cont.)

Niloé™ Step / Niloé™

FUNÇÕES	BRANCO		CREME / AREIA	
	Niloé™	NILOÉ™ STEP	Niloé™	NILOÉ™ STEP
TOMADA 2P - 16 A - 250 V~				
Tomada 2P	6 647 34	8 640 19 + 8 641 19	6 648 34	8 640 01 + 8 646 19
TOMADAS 2P+T TIPO "SCHUKO" - 16 A - 250 V~				
2P+T tipo Schuko, Ligadores automáticos	6 647 31	8 640 20 + 8 641 20	6 648 31	8 640 20 + 8 646 20
2P+T tipo Schuko, Ligadores de parafusos	6 645 29	8 640 21 + 8 641 20	6 646 29	8 640 21 + 8 646 20
2P+T tipo Schuko - Com tampa (Lig. rápida)	6 647 32	8 640 20 + 8 641 21	-	8 640 20 + 8 646 21
2P+T tipo Schuko - Estanque IP 44	6 647 47	8 641 35	6 648 47	-
Tomada dupla: 2 x 2P+T tipo Schuko	6 645 43	8 640 22 + 8 641 22	6 646 43	8 640 22 + 8 646 22
TOMADAS CARREGADORAS USB				
Tomada mista: 2P+T tipo Schuko / USB Tipo A	7 645 30	8 641 23	-	8 646 23
Tomada 2 x USB Tipo A	7 645 94	8 640 24 + 8 641 24	7 646 94	8 640 24 + 8 646 24
"Dock station" com base micro-USB	7 645 96	8 640 24 + 8 641 25	7 646 96	8 640 24 + 8 646 25
Carregador de indução + Tomada USB	-	8 641 26	-	-
TOMADAS TV				
Espelho central (com entre eixos 30 mm) Para utilizar com tomadas de outros fabricantes	6 647 67	8 641 60	6 648 67	8 646 60
Estrela: TV-R-SAT <i>ired</i>	6 647 63	8 640 57 + 8 641 57	6 648 63	8 640 57 + 8 646 57
Estrela: TV-SAT <i>ired</i>	6 647 56	8 640 54 + 8 641 54	6 648 56	8 640 54 + 8 646 54
Estrela: TV simples - macho	6 647 51	8 640 51 + 8 641 51	6 648 51	8 640 51 + 8 646 51
Estrela: TV simples - tipo "F"	6 647 50	8 640 50 + 8 641 51	6 648 50	8 640 50 + 8 646 51
Passagem: TV-R-SAT	6 645 64	8 640 58 + 8 641 57	6 646 64	8 640 58 + 8 646 57
Passagem: TV-SAT	6 645 57	8 640 55 + 8 641 54	-	8 640 55 + 8 646 54
Passagem: TV simples - macho	-	8 640 52 + 8 641 51	-	8 640 52 + 8 646 51
Terminal: TV-R-SAT	6 645 65	8 640 59 + 8 641 57	6 646 65	8 640 59 + 8 646 57
Terminal: TV-SAT	6 645 58	8 640 56 + 8 641 54	6 646 58	8 640 56 + 8 646 54
Terminal: TV simples - macho	-	8 640 53 + 8 641 51	-	8 640 53 + 8 646 51
TOMADAS RJ 45 - CAT. 6 <i>ired</i>				
UTP - 1 saída	6 647 73	8 640 42 + 8 641 42	6 648 73	8 640 42 + 8 646 42
UTP - 2 saídas	6 647 74	8 640 43 + 8 641 43	6 648 74	8 640 43 + 8 646 43
STP - 1 saída	6 647 75	8 640 46 + 8 641 42	6 648 75	8 640 46 + 8 646 42
STP - 2 saídas	6 647 76	8 640 47 + 8 641 43	6 648 76	8 640 47 + 8 646 43

Tabela de equivalências (cont.)

Niloé™ Step / Niloé™

FUNÇÕES	BRANCO		CREME / AREIA	
	Niloé™	NILOÉ™ STEP	Niloé™	NILOÉ™ STEP
TOMADAS FIBRA ÓTICA <i>ired</i>				
Tomada fibra ótica SC/APC Simplex	6 647 79	8 641 44	6 648 79	8 646 44
DIFUSÃO SONORA				
Módulo Bluetooth	-	8 641 48	-	8 646 48
Tomada altifalante dupla	6 647 81	8 641 49	6 648 81	-
SAÍDAS DE CABOS				
Saída de cabos standard (Permite instalação em postos múltiplos)	6 643 95	8 640 80 + 8 641 80	-	-
Saída de cabos - Estanque IP 44 (Monobloco, instalação só em postos simples)	6 647 49	8 641 36	6 648 95	-
OUTROS ACESSÓRIOS				
Obturador / Adaptador para Mosaic	6 651 95	8 641 79	6 652 95	8 646 79
Caixa Saliente simples	6 647 98	8 641 81	6 648 98	8 646 81
Caixa Saliente dupla	6 647 99	8 641 82	6 648 99	8 646 82
LED 230 V~ - Para função "Luminoso"	6 650 90	7 645 26	6 650 90	7 645 26
LED 230 V~ - Para função "Sinalização"	6 650 91	7 645 21	6 650 91	7 645 21
QUADROS DE ACABAMENTO				
Simplex - Estanque IP 44	6 650 00	8 640 71	-	-
Simplex com porta-etiqueta	6 650 06	8 641 61	6 650 16	8 646 61
Simplex	6 650 01	8 641 71	6 650 11	8 646 71
Duplo	6 650 02	8 641 72	6 650 12	8 646 72
Triplo	6 650 03	8 641 73	6 650 13	8 646 73
Quádruplo	6 650 04	8 641 74	6 650 14	8 646 74
Quíntuplo	6 650 05	8 641 75	6 650 15	8 646 75