

MULTILASER Home

Manual
Aspirador Robô

HYDRA 

HO243 - BIVOLT

VOCÊ SABIA?

Hydra é o nome dado à constelação interceptada pelo equador celeste. Com 1303 graus quadrados, a Hidra é a maior das 88 constelações contemporâneas delineadas pela União Astronômica Internacional; porém, apesar do tamanho, só tem uma estrela brilhante: Alpha Hydrae, também conhecida como Alfarde.

Pensando nisso, desenvolvemos esse novo modelo de Aspirador Robô Hydra que possui o maior compartimento da categoria. Permitindo que suas horas trabalhadas, ou seja, sua eficiência, sejam ainda mais proveitosas, te dando aquele tempinho a mais para passar ao lado de sua família!



Obrigado por escolher o mais novo Aspirador Robô Hydra
Ficamos muito contentes em termos sido escolhido por você.

Nos comprometemos em tornar sua vida Multimelhor, sendo assim, desenvolvemos esse novo modelo de aspirador robô que ajudará no seu dia a dia, tornando o seu lar mais limpo e permitindo que você tenha um tempo livre para curtir com a sua família.

Nós estamos muito entusiasmados com o lançamento deste novo produto! Claro que ele não é o único, você pode conferir os outros modelos em nosso site: www.multilaser.com.br.

Você sabia que a Multilaser possui mais de 3.500 produtos em catálogo atualmente? Dê uma olhada em nosso site oficial e fique por dentro das novidades ou, se preferir, dando uma espiada em nossas redes sociais. Esperamos que tenha muitas experiências agradáveis com seu novo Aspirador Robô HYDRA!

Equipe Multilaser.







POR FAVOR, LEIA ATENTAMENTE ESTE MANUAL ANTES DE USAR SEU ASPIRADOR ROBÔ HYDRA

AVISOS DE SEGURANÇA.....	06
CONHECENDO O SEU HYDRA	08
OPERANDO O SEU HYDRA	11
INICIALIZANDO O SEU HYDRA	12
MANUTENÇÃO DO HYDRA	13
PROBLEMAS E SOLUÇÕES	16
ESPECIFICAÇÕES DO PRODUTO	17
TERMOS DE GARANTIA.....	18
RESPONSABILIDADE AMBIENTAL.....	19







AVISOS DE SEGURANÇA















Leia atentamente este manual de instruções, cuidadosamente, antes de iniciar as operações de seu Aspirador Robô Hydra.
Guarde este manual para futuras referências.

CUIDADO

-  • Somente a assistência técnica designada por nossa empresa pode desmontar ou reparar o Aspirador Robô Hydra, pois há risco de incêndio, choque elétrico ou ferimentos físicos.
-  • Não manuseie o cabo de alimentação do aparelho com as mãos molhadas, pois há risco de choque elétrico.
-  • Não utilize luvas ou roupas largas ao manusear o aspirador, pois há risco de ferimentos causados por sucção ou rotação de suas escovas.
-  • Não utilize outro carregador, exceto o que acompanha o aspirador, pois há risco de causar danos ao produto, choque elétrico ou incêndio devido à alta voltagem.
-  • Não dobre vigorosamente o cabo de alimentação nem coloque peso sobre ele, pois há risco de danificá-lo, causar incêndio ou choque elétrico.
-  • Não aspire cigarros, isqueiros, fósforos ou quaisquer outros objetos térmicos ou materiais combustíveis, como gasolina.

ATENÇÃO

-  • Verifique se o adaptador e a tomada estão bem conectados, pois há risco de causar incêndio por mau contato.
-  • Por favor, redobre a atenção ao utilizar este produto em ambientes com crianças e animais, para evitar ferimentos.
-  • Não permita que o aspirador aspire água ou outros líquidos, pois há risco de causar danos ao produto.
-  • Não use o aspirador robô ao ar livre, pois há risco de causar danos ao produto.
-  • Não deixe fios móveis, fios e outros objetos maiores que 150 mm no chão, pois a escova pode ficar presa.
-  • Insira bem o plug do cabo de alimentação na base carregadora, pois há risco de causar choque elétrico, curto-circuito ou incêndio.

-  • Desligue o seu aspirador sempre que for transporta-lo para que não force a bateria e danifique seus componentes eletrônicos.
-  • Não fique em pé ou sentado sobre o aspirador, pois há risco de danificá-lo ou causar ferimentos.
-  • Não use o aspirador robô em pequenas mesas e cadeiras ou outros espaços pequenos, caso contrário, o limpador poderá ser danificado.
-  • Não use o aspirador robô em locais comerciais, pois o limpador pode ser danificado pelo uso excessivo.
-  • Remova todos os objetos levemente danificados (incluindo objetos luminosos, tecidos, garrafas de vidro, etc.) antes de usar, pois há risco de causar danos a esses objetos ou prejudicar o aspirador de robô.
-  • Certifique de que a bateria foi inserida com as polaridades corretas.
-  • Desligue o aparelho antes de remover a bateria.
-  • Os terminais de alimentação não devem ser sujeitos a curto-circuito.
-  • Não utilize baterias que não sejam indicações do fabricante ou da assistência técnica autorizada.
-  • Certifique-se que a bateria está corretamente inserida para dar início à recarga;
-  • Se o aparelho precisar ser armazenado sem uso por um longo período, as baterias devem ser removidas;
-  • As baterias usadas devem ser removidas do aparelho e descartadas de forma segura;
-  • O aparelho deve ser usado apenas com a fonte de alimentação fornecida com o aparelho.
-  • Crianças não devem brincar com o aparelho.

Este aparelho pode ser utilizado por crianças com idade igual ou superior a 8 anos, pessoas com capacidades físicas, sensoriais ou mentais reduzidas ou com pouca experiência e conhecimento, se estiverem sob supervisão ou receberem instruções relativas à utilização do aparelho de forma segura e se compreenderem os perigos envolvidos. A limpeza e a manutenção não devem ser feitas por crianças ou pessoas com habilidades físicas, sensoriais, reduzidas, sem supervisão.

CONHECENDO O SEU HYDRA

Principais Acessórios		
Nº	Nome	Quantidade
01	Aspirador Robô Hydra	1
02	Base carregadora	1
03	Fonte carregadora	1
04	Escova limpadora	1
05	Manual de instruções	1
06	Escova lateral	2
07	Filtro HEPA	1
08	MOP com Velcro	2
09	Tanque de água	1

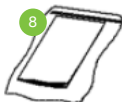
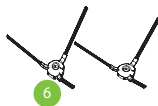
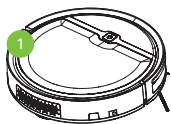

CONHECENDO O SEU HYDRA

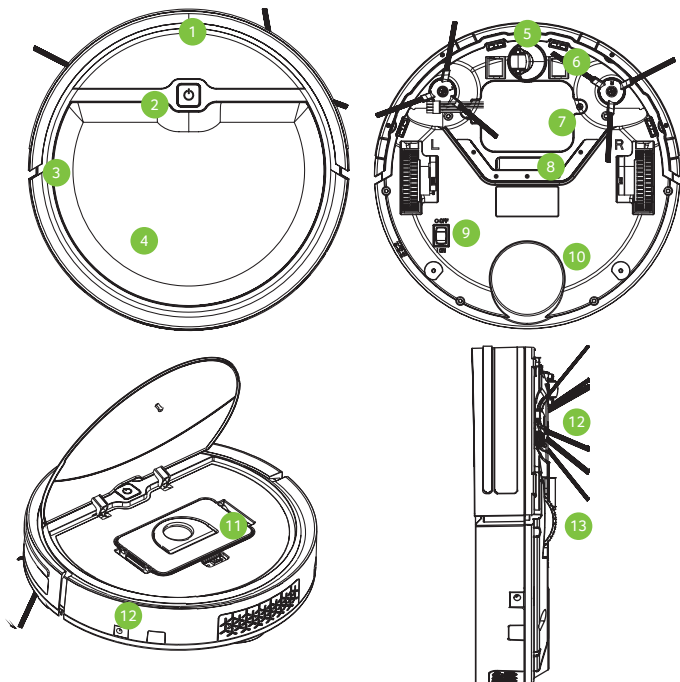

1. Receptor de Infravermelho
2. Botão on/OFF
3. Painel protetor
4. Tampa do compartimento de sujeira

5. Roda Multidirecional
6. Contato do conector de recarga
7. Proteção da bateria
8. Entrada de sucção
9. Chave liga/desliga
10. Capa inferior de proteção
11. Compartimento de sujeira 300ml
12. Entrada do conector de recarga
13. Escova lateral
14. Rodas motorizadas

CONHECENDO O SEU HYDRA BATERIA

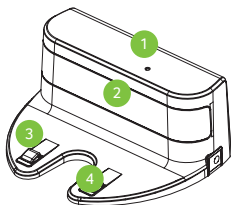

1. Emissor de Sinal Infra vermelho
2. Contato carregador
3. LED indicador de funcionamento
4. Entrada do carregador

CONHECENDO O SEU HYDRA COMPARTIMENTO DE SUJEIRA

1. Filtro primário
2. Tampa protetora
3. Filtro HEPA
4. Moldura protetora

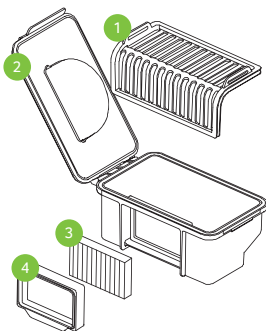

OPERANDO O SEU HYDRA

Como carregar sua bateria:

1. Estabeleça uma área de atuação de sua base carregadora, considerando 1m de raio das laterais da base e 2m de distância frontal;

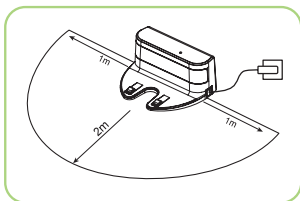

Certifique-se de deixar essa área livre de sapatos, chinelos, fios ou quaisquer outro objetos que possam obstruir o sinal infra vermelho.

2. Acione a chave de liga e desliga localizado na parte inferior de seu Hydra. O botão ON/OFF na parte superior deverá ascender sinalizando que pode ser inicializado.

Atenção:

Certifique-se de que a chave liga/desliga foi acionada para desligar antes de recarregar seu robô!

3. Há 2 métodos de recargas possíveis. A luz LED ficará piscando até que a bateria seja completamente carregada:

I) O primeiro é utilizando a fonte carregadora diretamente no aspirador robô.

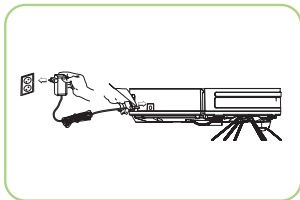

II) O Segundo método é utilizar a base carregadora. Ela deverá estar conectada na fonte carregadora com a luz LED ligada. Sinalizando que está em funcionamento.

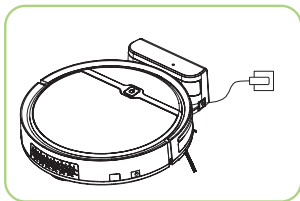

Atenção:

1. Quando seu robô indicar que a bateria foi completamente recarregada, pressione o botão localizado na parte superior para iniciar a limpeza. Não pressione o botão enquanto ele não estiver completamente recarregado.
2. Acione novamente a chave liga/desliga para iniciar o funcionamento de se aspirador Robô Hydra.

4 . Recarga Automática

O seu Hydra irá buscar a base carregadora automaticamente quando sua bateria atingir 20% de carga.

A detecção da base funcionará em até 4 metros de distância da base carregadora. Certifique-se de que não há objetos que possam obstruir o caminho até a base carregadora.

Atenção:

1. O LED deve piscar enquanto estiver em carregamento.
2. Desligue o aspirador Robô enquanto não o estiver utilizando.

INICIALIZANDO SEU HYDRA.

1. Certifique-se de que seu Hydra foi carregado por 12h em sua primeira carga. Recomenda-se o uso da fonte carregadora diretamente no Hydra para uma carga mais eficiente.

2. Início

- 1) Certifique-se de ligar a chave na parte inferior.
- 2) Pressione o botão principal na parte superior do Hydra.

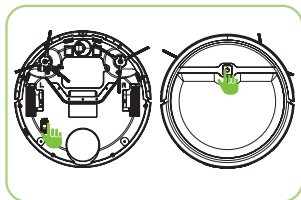
**3. Parar**

Pressione o botão principal para que seu Hydra pare a operação.

4. Aguardando

Se o Hydra não for iniciando em 25 segundos após a chave principal for ligada, ele entrará no modo de economia de energia onde. A luz de LED deve apagar quando em modo de Economia de Energia.

Atenção: Lembre-se de desligar a chave liga/desliga quando não se irá usar o Hydra por um longo período!

MANUTENÇÃO DE SEU HYDRA

Limpeza das escovas laterais:

Você poderá lavar suas escovas laterais com água, lembre-se de seca-las bem antes de reintroduzir no seu Hydra. Se as escovas estiverem danificadas, lembre-se de substituí-las antes de usar.

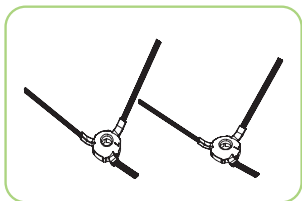

Atenção: Observe as marcações de L (abreviação de esquerda em inglês) e R (abreviação de direita em inglês) para o correto posicionamento das escovas laterais.

Limpeza do compartimento de sujeira e filtro

1. Pressione o local indicado na parte superior da tampa protetora para abrir o compartimento de sujeira.
2. Remova o compartimento de sujeira. Limpe a entrada de ar.
3. Remova o filtro HEPA.
4. Remova o filtro primário.
5. Esvazie o compartimento de sujeira.
6. Limpe o compartimento de sujeira, filtro primário e filtro HEPA.
7. Instale todos os acessórios corretamente. Certifique-se de que os filtros foram inseridos corretamente.

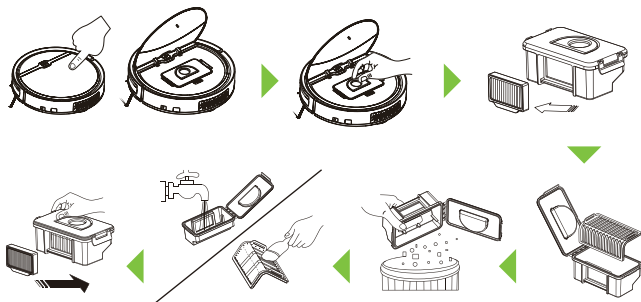

Atenção:

1. Limpe o compartimento de sujeira e o bocal de entrada de ar.
2. Lembre-se de secar todas as partes submetidas em água antes de reinstalar. Em caso de os filtros serem danificados durante a limpeza, troque-os por novos.
3. O filtro HEPA não pode ser lavado. Ele deve ser limpo à seco. É orientado utilizar a escova de limpeza como auxílio.
4. Manter o filtro limpo ajuda a preservar a eficiência de seu produto e aumentar sua vida útil.

Limpendo os sensores e contatos de carregamento.

Utilize panos de micro fibra para a limpeza suave e eficiente de seu Hydra e acessórios. Não molhe nenhum contato eletrônico. !

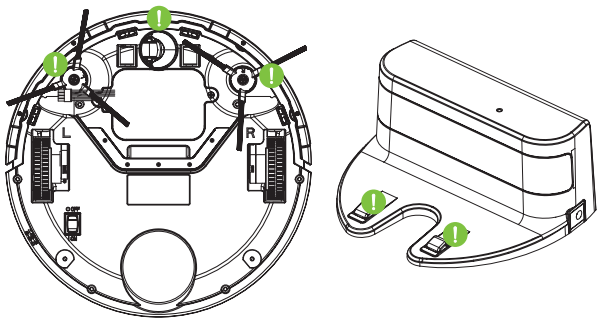

Troca de Bateria

1. Certifique-se de que não há conexões com a rede elétrica e que seu Hydra está desligado.
2. Abra o compartimento da bateria com uma chave de fenda
3. Remova a bateria de seu Hydra cuidadosamente.
4. Insira a nova bateria com as informações técnicas voltadas para cima.

- Certifique-se de que está conectado corretamente.
Feche o compartimento da bateria.
7. Ligue seu Hydra e verifique se funciona corretamente.

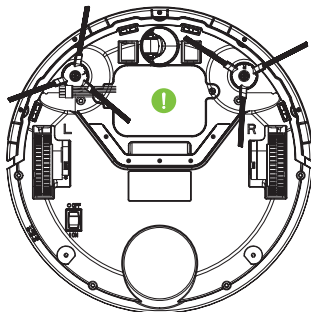

Atenção:

1. Não utilize baterias que não sejam originais do fabricante. Há risco de explosões!
2. A primeira carga deve ser de 12h mínimas.
3. Leve sua bateria antiga ao Sistema de logística reversa da Multilaser para reciclagem.
4. Recarregue o mínimo de 1 vez a cada 3 meses.

PROBLEMAS E SOLUÇÕES

Problemas		Soluções
01	O robô anda somente para trás.	<ol style="list-style-type: none">1. Não utilize seu Hydra em ambientes com alta intensidade de luz.2. Não utilize seu Hydra em superfícies muito escuras.2. Limpe os sensores na parte inferior do seu Hydra e tente novamente.
02	O robô não liga.	<ol style="list-style-type: none">1. Certifique-se de que a chave liga/desliga está em posição ligada.2. Verifique o estado da bateria e recarregue o Hydra.
03	O robô não retorna à base carregadora	<ol style="list-style-type: none">1. Certifique-se de que a base carregadora está conectada na rede elétrica.2. Certifique-se de que não há obstáculos entre a base carregadora e o seu Hydra.3 Quando seu Hydra acabar com sua bateria no trajeto à base carregadora, pegue-o e carregue-o manualmente.
04	O robô para de funcionar após alguns minutos.	<ol style="list-style-type: none">1. Verifique se a bateria do seu Hydra está carregada.2. Verifique se há alguma obstrução em suas áreas de sucção.
05	O robô não recarrega	<ol style="list-style-type: none">1. Verifique se a fontecarregadora usada é a original do fabricante.2 Se o Hydra sofreu algum tipo de impacto ou queda, desligue-o e contate o SAC Multilaser.

ESPECIFICAÇÕES DE SEU HYDRA

Dimensões do seu Hydra	320*320*85mm
Peso líquido	2,2Kg
Volume do compartimento de sujeira	300 ml
Volume do tanque de água	110 ml
Tempo de carregamento	4-6H
Autonomia	60~120 minutes



TERMOS DE GARANTIA

Esta garantia não cobre qualquer defeito do produto decorrente do uso e do desgaste natural ou decorrente da utilização inadequada, incluindo, sem limitações, o uso normal e habitual, de acordo com as instruções da Multilaser para o uso e a manutenção do produto. Esta garantia não cobre defeitos do produto decorrente de instalações, modificações, reparos ou quando o produto for aberto por um profissional não autorizado pela Multilaser. Esta garantia também não cobre defeitos no produto decorrentes do uso de acessórios ou outros dispositivos periféricos que não sejam originais da Multilaser projetados para o uso com o produto tais como adaptadores de tomadas, benjamins e outros.

Nota – O uso de adaptadores de tomada ou benjamins, “poderá” gerar o derretimento do plugue ou tomada, e em casos extremos fogo devido a curto circuito. Em caso de defeito de fabricação, desde que comprovado, a Multilaser limita-se a consertar ou substituir o produto defeituoso. Este produto está garantido pela Multilaser pelo período de 1 ano. O certificado somente terá validade com a apresentação da NF de compra. Leia com atenção os termos de garantia acima.

NF/Nº _____

Data da Compra _____ / _____ / _____

RESPONSABILIDADE AMBIENTAL

Logística Reversa Multilaser

Descarte seu produto ou acessórios de forma consciente. Não descarte este aparelho e seus acessórios em lixo comum. Através do programa de logística reversa a Multilaser disponibiliza pontos de coleta em todas as capitais do país. Para maiores informações acesse o link <http://suporte.multilaser.com.br/home/coleta-reciclagem>



Imagens meramente ilustrativas.

MULTILASER

Acompanhe a gente!
www.multilaser.com.br