

# MULTILASER

SUA VIDA MULTIMELHOR  
SU VIDA MULTIMEJOR

Acompanhe a gente!  
[www.multilaser.com.br](http://www.multilaser.com.br)



¡Síguenos!  
[www.multilaser.com.uy](http://www.multilaser.com.uy)



REV2/Ago-2021

## MULTILASER Home

### Manual Aspirador Robô HO041 (Bivolt)



#### RECOMENDAÇÕES E ADVERTÊNCIAS IMPORTANTES

- Este aparelho foi produzido para fins domésticos, sua utilização comercial acarretará perda da garantia.
- Não cubra o aparelho durante sua utilização.
- Não use este aparelho para qualquer outro fim, a não ser o descrito neste manual de instruções.
- A bateria deste aparelho não deve ser substituída pelo usuário, apenas as assistências técnicas Multilaser devem realizar este procedimento.
- Fabricante não se responsabiliza por falhas decorrentes da má interpretação dos textos do manual. Havendo necessidade de maiores esclarecimentos, não deixe de consultar nosso serviço de informação ou assistência técnica.
- O aparelho deve somente ser utilizado com a fonte de alimentação fornecida com o aparelho.
- Desconecte o aparelho da tomada elétrica imediatamente se estiver saindo uma fumaça escura do aparelho.
- Os invólucros plásticos e outros materiais da embalagem do produto deverão ficar longe do alcance de crianças e animais para evitar risco de sufocamento ao brincar ou manusear tais resíduos.
- Certifique-se que a tomada a ser utilizada esteja em bom estado e de acordo com o novo padrão de plugues e tomadas (NBR14136).
- Evite utilizar extensões e adaptadores.
- Se o cordão elétrico está danificado, ele deve ser substituído pelo fabricante ou agente autorizado, a fim de evitar riscos.
- Nunca permita que o cordão elétrico ou plugue encoste em superfícies quentes ou cortantes. O cordão elétrico nunca deve ser dobrado ou esticado.
- Não limpe o aparelho com produtos inflamáveis ou abrasivos
- Sempre retire o plugue da tomada para limpar ou efetuar reparos no produto.
- Não armazene produtos inflamáveis próximos ao aparelho, pois os vapores podem causar risco de incêndio ou explosão.
- Se o produto sofrer uma queda e (ou) apresentar problemas de funcionamento, o mesmo não deverá ser utilizado, neste caso encaminhe para uma assistência técnica autorizada Multilaser.
- Aparelhos que possuem isolamento contra a emissão de gases inflamáveis, devem conter informações a respeito da disposição do aparelho.
- Antes de ligar o plugue na tomada, verifique se a tensão elétrica do aparelho é compatível com a da rede elétrica local.
- Crianças devem ser supervisionadas se estiverem próximas ao aparelho em funcionamento. Sempre posicione o seu aparelho em superfície plana, firme, limpa e seca.
- Não coloque o produto contra a parede ou outros aparelhos.
- Mantenha o aparelho distante de superfícies quentes, de brasas ou fogo.
- Para evitar acidentes, não permita que crianças ou pessoas com capacidade física, mental, ou sensorial reduzida, ou que desconheçam as instruções de uso ou suas características, utilizem o produto.
- A fim de evitar riscos, nunca utilize o produto com o cabo plugue ou plugue danificado, ou

se apresentar mau funcionamento. Leve-o a uma de nossas assistências técnicas.

- Retire o carregador da tomada sempre que não estiver utilizando o aparelho.
- Não utilize o aparelho na proximidade de torneiras, chuveiros, piscinas ou em área externa.
- Não utilize extensões elétricas para aumentar o comprimento do cabo plugue.
- Nunca permita que o cabo plugue encoste em superfícies quentes ou cortantes. O cordão elétrico nunca deve ser dobrado ou esticado.
- Nunca transporte ou desligue o carregador puxando o cabo plugue.
- Utilize apenas peças ou acessórios do fabricante.
- Para evitar acidentes, não deixe o cordão elétrico pender da borda da mesa ou balão.
- Para evitar choques elétricos, não manipule o aparelho com as mãos molhadas e nunca o mergulhe em água ou outros líquidos.
- Não coloque o aparelho sobre ou próximo a materiais inflamáveis, como toalhas de mesa ou cortinas.
- Este aparelho não é destinado para ser usado por meio de um temporizador externo ou sistema de controle remoto separado.
- Guarde sempre o cabo plugue para evitar acidentes, tropeções e quedas.
- Não coloque qualquer objeto em cima do aparelho, porque isso pode obstruir o fluxo de ar e afetar o resultado do ar quente.
- Não utilizar o aparelho ao ar livre
- Guarde este manual para referência futura.
- Manter animais longe do produto durante o seu funcionamento, afim de evitar riscos ao animal ou ao próprio aparelho.
- Uma versão digital desse manual pode ser encontrada em nosso site, ([www.multilaser.com.br](http://www.multilaser.com.br))

**ADVERTÊNCIA:** Este aparelho não deve ser utilizado por pessoas (inclusive crianças) com capacidades físicas, sensoriais ou mentais reduzidas, ou por pessoas com falta de experiência e conhecimento, a menos que tenham recebido instruções referentes à utilização do aparelho ou estejam sob a supervisão de uma pessoa responsável. Recomenda-se vigiar as crianças para que elas não brinquem com o aparelho.

#### ANTES DE UTILIZAR SEU ASPIRADOR ROBÔ

1. Antes de ligar o seu Robô Aspirador, certifique-se de que o seu filtro está devidamente instalado
2. Não utilize o seu Robô em superfícies molhadas ou úmidas.
3. Antes de começar a utilizar o produto ->
  - a. Retire da superfície qualquer objeto que possa ser danificado ou danifique com sua operação ou, em caso dos objetos menores, que não deverá ser aspirado.
  - b. Não deixe também que cortinas soltas a ponto de encostarem no solo.
4. Nunca suba ou sente em cima do eletroportátil.
5. Cuidado com as crianças e animais domésticos ao utilizar o aspirador.
6. Não utilize o Robô para aspirar bitucas de cigarro acesas ou cinzas de lareiras.
7. Nunca utilize para limpar resíduos de combustíveis ou líquidos altamente voláteis.
8. Enquanto o aspirador estiver trabalhando, certifique-se de que todas as portas que dão saída para o ambiente externo estejam fechadas.
9. Durante o seu funcionamento, não deixe que a sua saída de ar seja obstruída
10. Se o aparelho não for utilizado durante muito tempo, desligue-o e retire sua bateria.
11. Desligue o aparelho sempre que for realizar sua limpeza.
12. Sempre utilize a bateria e o carregador fornecidos pela MULTILASER próprios para o modelo H0041.
13. Quando colocar a bateria no seu compartimento, certifique-se de que as polaridades estejam na posição correta (sinais de + e -).
14. Não carregue a bateria do seu aparelho ao ar livre.
15. Não manuseie qualquer parte do robô com as mãos úmidas.
16. Ao realizar a limpeza do seu aparelho, desconecte-o do carregador e retire sua bateria.
17. Antes de retirar sua bateria, desconecte o aparelho do carregador
18. A sua bateria deve ser descartada em locais apropriados.
19. Vazamentos vindo da bateria do aparelho podem acontecer em condições extremas de uso ou temperatura. Se o líquido entrar em contato com a pele lave rapidamente e se entrar em contato com os olhos, lave por no mínimo 10 minutos e procure um médico. Para substituí-la, procure uma assistência técnica autorizada.

## LIMPEZA E MANUTENÇÃO

Para que o seu aparelho mantenha uma boa performance, após cada uso, limpe o reservatório de sujeira e seu filtro.

Periodicamente limpe boca de sucção de resíduos e as escovas laterais.

### Limpeza do reservatório

1. Retire a tampa

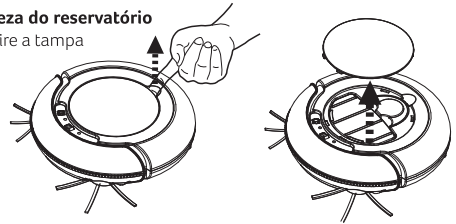

2. Remova o recipiente

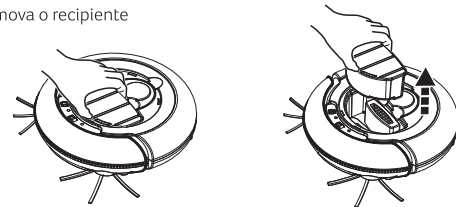

3. Abra-o e retire o filtro

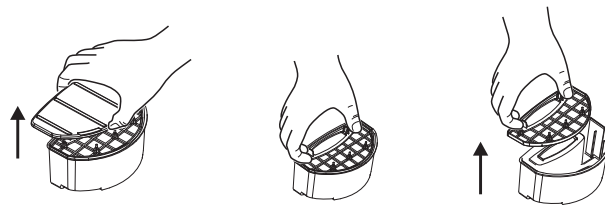

4. Esvazie e lave-o com água, sempre manualmente, nunca na máquina de lavar ou similares.

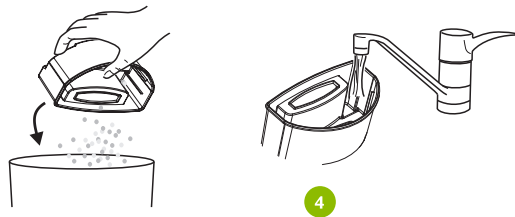

5. Periodicamente, limpe o filtro com uma escova e água.

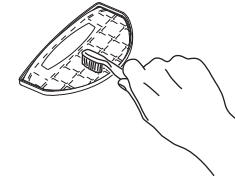

6. Assim que estiver seco reinstale novamente os acessórios.

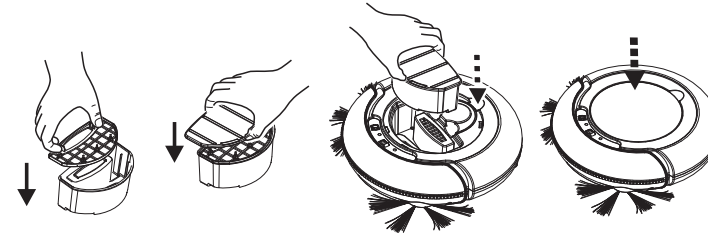

### Limpeza da boca de sucção de resíduos

Limpe-a com um pano macio e seco, afim de garantir a boa circulação do ar e que não haja o acumulo de sujeiras.

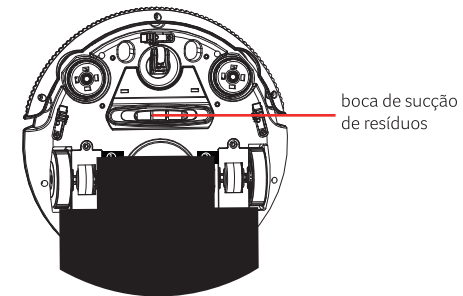

### Limpeza das escovas laterais

1. Com o aparelho desligado, retire as escovas conforme mostra a imagem:

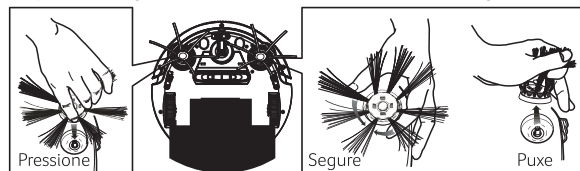

2. Lave-as normalmente com detergente neutro.

**NOTA** Se as escovas ficarem com as cerdas entortadas, você pode mergulhá-las em água quente para que voltem a forma original.

**ATENÇÃO** Quando as escovas ficarem desgastadas por conta do longo uso, é necessário trocá-las.

### PRODUTO E SEUS ACESSÓRIOS



Robô aspirador HO041 x1

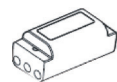

Bateria Recarregável x1



Carregador x1



Filtro do compartimento de sujeira x1

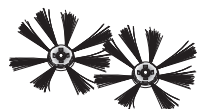

Escovas giratórias laterais x2

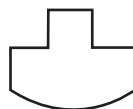

MOP x1

6

### CONHECENDO O PRODUTO

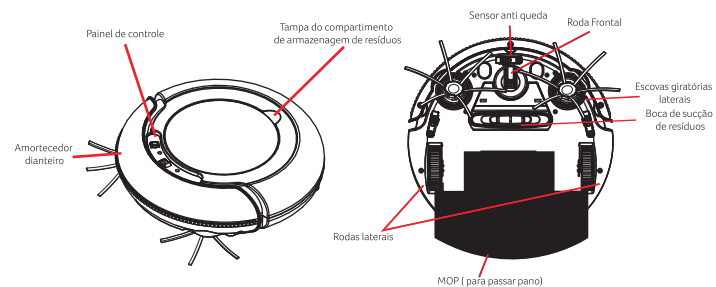

### Painel

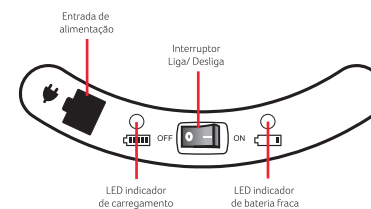

### FUNÇÕES

O seu novo aspirador robô vem com 3 funções pré-programadas que alternam entre si durante o seu período de funcionamento. São elas:

- Modo automático
- Limpeza de cantos
- Limpeza de local específico

Elas operam no seguinte ciclo:

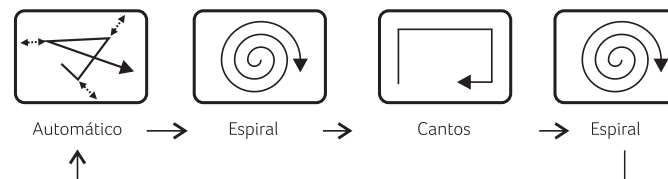

7

## MONTAGEM E DESMONTAGEM

### 1. Instalação das escovas:

- Para instala-las -> Pressione-a contra a entrada da mesma
- Para desinstala-las -> Segure a escova, junte as cerdas e puxe.

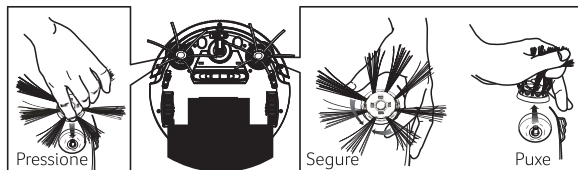

**Nota:** Para prevenir desgastes, ao limpar carpetes e tapetes de pelagem alta e felpuda não utilize as escovas laterais.

### 2. Instalando MOP

- Identifique os dois velcros retangulares na parte inferior do robô.
- Umedeça o MOP com uma solução para a limpeza do solo de acordo com a sua preferência.
- Pressione o MOP contra os velcros retangulares de forma que o MOP não atrapalhe o funcionamento do robô.
- Ao final da sua atividade, puxe-o cuidadosamente para retirar e lave antes de guardar.

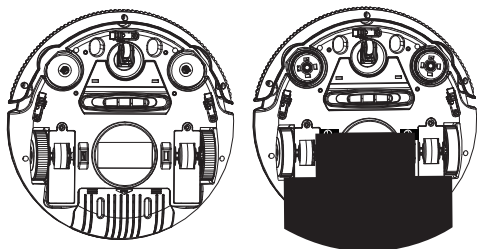

## CARREGANDO SEU ROBÔ ASPIRADOR

Para assegurar o melhor desempenho da bateria e aumentar a sua vida útil, sempre recarregue-a totalmente, por 4 horas.

Assim que a bateria estiver totalmente carregada, o carregador é automaticamente desligado.

- Antes de iniciar o carregamento, certifique-se que a bateria está instalada corretamente e que o aparelho está desligado.
- Para iniciar, conecte o carregador na entrada de alimentação e o carregador na tomada.
- Quando iniciar o processo de carga, a luz que indica o carregamento piscará e assim que ela se mantiver ligada, o carregamento estará completo.

**Observação:** Quando o aparelho estiver com a bateria acabando, a luz indicadora acenderá.

**Nota:** Se você se esquecer de desligar o aparelho para carregar, ao finalizar o processo desligue-o e ligue novamente para que ele comece a trabalhar.

## AJUSTANDO OS SENSORES ANTIQUEDA

Existem 3 sensores antiqueda para que o aparelho não caia.

Se a distância entre o degrau e o chão for menor do que o normal ou se o solo for escuro, ajuste os sensores para prevenir quedas de acordo com a figura:

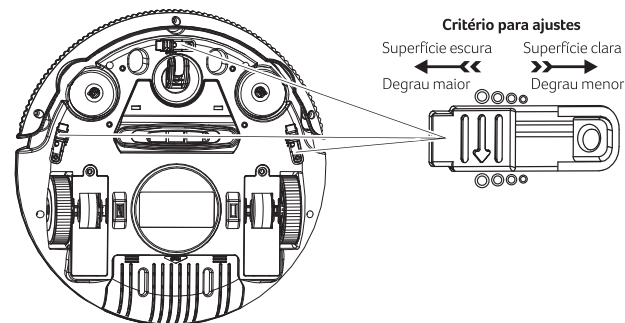

## UTILIZANDO O SEU ROBÔ ASPIRADOR

Antes de iniciar o seu aparelho, verifique:

- Se o compartimento de sujeira está cheio, se sim, esvazie-o antes de iniciar.
- Se a boca de sucção de resíduos está suja, caso sim, limpe-a antes de iniciar.
- Se o filtro do compartimento de sujeira está instalado corretamente.

Posicione o aparelho em um solo plano e com espaço para que o Robô possa trabalhar, quando a bateria estiver acabando o indicador luminoso acenderá e quando a bateria acabar, ele desliga automaticamente.

**Cuidado:** Remova o suporte para Filtro e as escovas laterais quando o utilizar em tapetes ou carpetes. Não é recomendado a utilização do Robô Aspirador em tapetes ou carpetes que tenham pelos muito altos.

## POSSÍVEIS PROBLEMAS E SUAS SOLUÇÕES

Problema	Possível Causa	Solução
O indicador luminoso continua vermelha após recarregado	1 - A bateria com pouca carga 2 - O aparelho não está no solo	1 - Recarregue a bateria 2 - Posicione o Robô em uma superfície plana
O aparelho está ligado, mas não está aspirando os resíduos	1 - O Reservatório de pó está cheio 2 - O filtro não está instalado corretamente	1 - Limpe-o 2 - Reinstale o filtro corretamente
O Robô está andando de ré após ser iniciado	O solo em que ele está posicionado é escuro	Ajuste os sensores antiquada
O LED verde continua piscando após 4h de carregamento	A sua fonte de alimentação pode ter sido cortada durante o carregamento	O aparelho pode ser utilizado normalmente se sua bateria estiver completa
O aparelho não liga	1 - A bateria não foi instalada corretamente 2 - A bateria acabou	1 - Reinstale corretamente conforme descrito neste mesmo manual 2 - Coloque sua bateria para carregar



10

## TERMOS DE GARANTIA

Esta garantia não cobre qualquer defeito do produto decorrente do uso e do desgaste natural ou decorrente da utilização inadequada, incluindo, sem limitações, o uso normal e habitual, de acordo com as instruções da Multilaser para o uso e a manutenção do produto. Esta garantia não cobre defeitos do produto decorrente de instalações, modificações, reparos ou quando o produto for aberto por um profissional não autorizado pela Multilaser. Esta garantia também não cobre defeitos no produto decorrentes do uso de acessórios ou outros dispositivos periféricos que não sejam originais da Multilaser projetados para o uso com o produto tais como adaptadores de tomadas, benjamins e outros.

Nota – O uso de adaptadores de tomada ou benjamins, “poderá” gerar o derretimento do plugue ou tomada, e em casos extremos fogo devido a curto circuito. Em caso de defeito de fabricação, desde que comprovado, a Multilaser limita-se a consertar ou substituir o produto defeituoso. Este produto está garantido pela Multilaser pelo período de 1 ano. O certificado somente terá validade com a apresentação da NF de compra. Leia com atenção os termos de garantia acima.

NF/Nº \_\_\_\_\_

Data da Compra \_\_\_\_\_/\_\_\_\_\_/\_\_\_\_\_



## RESPONSABILIDADE AMBIENTAL

### Logística Reversa Multilaser

Descarte seu produto ou acessórios de forma consciente. Não descarte este aparelho e seus acessórios em lixo comum.

Através do programa de logística reversa a Multilaser disponibiliza pontos de coleta em todas as capitais do país. Para maiores informações acesse o link <http://suporte.multilaser.com.br/home/coleta-reciclagem>

Imagens meramente ilustrativas.

11



**Manual**  
**Aspiradora Robot**  
H0041 (Bivolt)



#### **RECOMENDACIONES Y ADVERTENCIAS IMPORTANTES**

- Este aparato fue producido para fines domésticos, su utilización comercial causará la pérdida de la garantía.
- No cubra el aparato durante su utilización.
- No use este aparato para cualquier otro fin, a no ser lo descrito en este manual de instrucciones.
- La batería de este aparato no debe ser substituida por el usuario, sólo las asistencias técnicas Multilaser deben realizar este procedimiento.
- El fabricante no se responsabiliza por fallas resultantes de la mala interpretación de los textos del manual. Habiendo necesidad de mayores aclaraciones, no deje de consultar nuestro servicio de información o asistencia técnica.
- El aparato debe solamente ser utilizado con la fuente de alimentación provista con el aparato.
- Desconecte el aparato del toma de corriente eléctrica inmediatamente si está saliendo humo oscuro del aparato.
- Las envolturas plásticas y otros materiales del embalaje del producto deberán quedar lejos del alcance de niños y animales para evitar riesgo de sofocamiento al jugar o manosear tales residuos.
- Certifíquese que el toma a ser utilizado esté en buen estado y de acuerdo con el nuevo padrón de enchufes y toma de corrientes (NBR14136).
- Evite utilizar extensiones y adaptadores.
- Si el cordón eléctrico está damnificado, debe ser substituido por el fabricante o agente autorizado, a fin de evitar riesgos.
- Nunca permita que el cordón eléctrico o enchufe aparque en superficies calientes o cortantes. El cordón eléctrico nunca debe ser doblado o estirado.
- No limpie el aparato con productos inflamables o abrasivos
- Siempre retire el enchufe del toma de corriente para limpiar o efectuar reparaciones en el producto.
- No almacene productos inflamables próximos al aparato, pues los vapores pueden causar riesgo de incendio o explosión.
- Si el producto sufrir una caída y (o) presentar problemas de funcionamiento, el mismo no deberá ser utilizado, en este caso encamine para una asistencia técnica autorizada Multilaser.
- Aparatos que poseen aislamiento contra la emisión de gases inflamables, deben contener informaciones sobre la disposición del aparato.
- Antes de conectar el enchufe en el toma de corriente, verifique si la tensión eléctrica del aparato es compatible con la de a red eléctrica local.
- Niños deben ser supervisadas si están próximas al aparato en funcionamiento. Siempre posicione o su aparato en superficie plana, firme, limpia y seca.
- No coloque el producto contra la pared u otros aparatos.
- Mantenga el aparato distante de superficies calientes, de brasas o fuego.
- Para evitar accidentes, no permita que niños o personas con capacidad física, mental, o sensorial reducida, o que desconozcan las instrucciones de uso o sus características, utilicen el producto.
- A fin de evitar riesgos, nunca utilice el producto como cable enchufe o enchufe damnificado,

- o Si presenta mal funcionamiento. Llévelo a una de nuestras asistencias técnicas.
- Retire el cargador del enchufe siempre que no esté utilizando el aparato.
- No utilice el aparato en la proximidad de canillas, duchas, piscinas o en área externa.
- No utilice extensiones eléctricas para aumentar la largura del cable enchufe.
- Nunca permita que el cable enchufe aparque en superficies calientes o cortantes. El cordón eléctrico nunca debe ser doblado o estirado.
- Nunca transporte o apague el cargador tirando el cable enchufe.
- Utilice solamente piezas o accesorios del fabricante.
- Para evitar accidentes, no deje el cordón eléctrico colgar del borde de la mesa o mesada.
- Para evitar choques eléctricos, no manipule el aparato con las manos mojadas y nunca lo emerja en agua u otros líquidos.
- No coloque el aparato sobre o próximo a materiales inflamables, como manteles o cortinas.
- Este aparato no es destinado para ser usado por medio de un temporizador externo o sistema de control remoto separado.
- Siempre guarde el cable enchufe para evitar accidentes, tropiezos y caídas.
- No coloque cualquier objeto arriba del aparato, porque eso puede obstruir el flujo de aire y afectar el resultado del aire caliente.
- No utilizar el aparato al aire libre
- Guarde este manual para referencia futura.
- Mantener animales lejos del producto durante su funcionamiento, a fin de evitar riesgos al animal o al propio aparato.
- Una versión digital de ese manual puede ser encontrada en nuestro site, ([www.multilaser.com.br](http://www.multilaser.com.br))

**ADVERTENCIA:** Este aparato no debe ser utilizado por personas (inclusive niños) con capacidades físicas, sensoriales o mentales reducidas, o por personas con falta de experiencia y conocimiento, a menos que hayan recibido instrucciones referentes a la utilización del aparato o estén bajo la supervisión de una persona responsable. Recomendase vigilar a los niños para que no jueguen con el aparato.

#### ANTES DE UTILIZAR SU ASPIRADORA ROBÓT

1. Antes de encender su Robot Aspiradora, certifíquese de que su filtro está debidamente instalado.
2. No utilice su Robot en superficies mojadas o húmedas.
3. Antes de comenzar a utilizar el producto:
  - a. etire de la superficie cualquier objeto que pueda ser dañado o dañifique con su operación o, en caso de los objetos menores, que no deberán ser aspirados.
  - b. No deje tampoco que cortinas sueltas a punto de tocar el piso.
4. Nunca suba o siéntese arriba del electroportátil.
5. Cuidado con los niños y animales domésticos al utilizar la aspiradora.
6. No utilice el Robot para aspirar colillas de cigarrillo encendido o cenizas de chimeneas.
7. Nunca utilice para limpiar residuos de combustibles o líquidos altamente volátiles.
8. Mientras la aspiradora esté trabajando, certifíquese de que todas las puertas que dan salida para el ambiente externo estén cerradas.
9. Durante su funcionamiento, no deje que su salida de aire sea obstruida
10. Si el aparato no es utilizado por mucho tiempo, apáguelo y retire su batería.
11. Apague su aparato siempre que vaya a realizar su limpieza.
12. Siempre utilice la batería y el cargador promovidos por MULTILASER propios para el modelo H0041.
13. Cuando colocar la batería en su compartimiento, certifíquese de que las polaridades estén en la posición correcta (señales de + y-).
14. No lleve la batería de su aparato al aire libre.
15. No manosee cualquier parte del robot con las manos húmedas.
16. Al realizar la limpieza de su aparato, desconéctelo del cargador y retire su batería.
17. Antes de retirar su batería, desconecte el aparato del cargador
18. Su batería debe ser descartada en locales apropiados.
19. Pérdidas de la batería del aparato pueden ocurrir en condiciones extremadas de uso o temperatura. Si el líquido entrar en contacto con la piel lave rápidamente y si entrar en contacto con los ojos, lave por lo menos 10 minutos y procure un médico. Para sustituirla, procure una asistencia técnica autorizada.

### LIMPIEZA Y MANTENIMIENTO

Para que su aparato mantenga una buena performance, luego de cada uso, limpie el depósito de suciedad de su filtro.

Periódicamente limpie la boca de succión de residuos y los cepillos laterales.

#### Limpieza del depósito

1. Retire la tapa

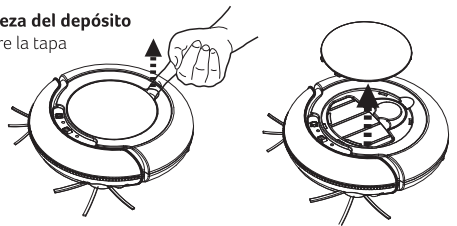

2. Remueva el recipiente.

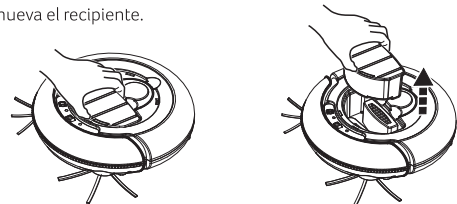

3. Ábralo y retire el filtro.

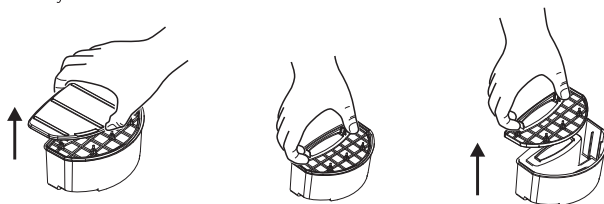

4. Vacíelo y lávelo con agua siempre manualmente, nunca en la máquina de lavar o similares.

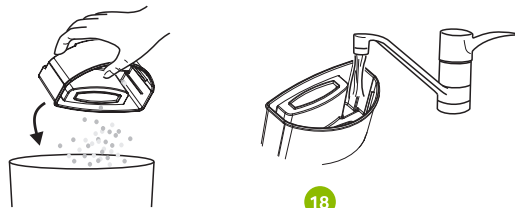

18

5. Periódicamente limpie el filtro con un cepillo y agua.

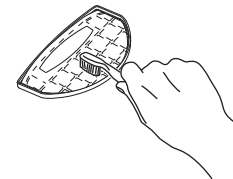

6. Así que esté seco reinstale nuevamente los accesorios.

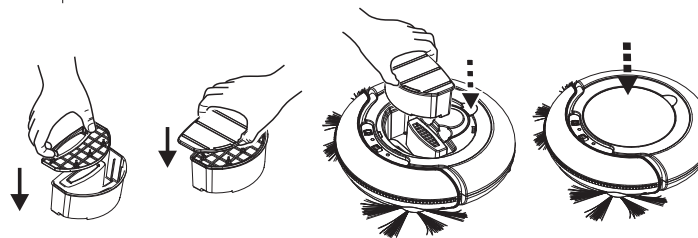

#### .Limpieza de la boca de succión de residuos.

Límpiala con un paño suave y seco. Además de garantizar la buena circulación de aire y que no haya acumulación de suciedad.

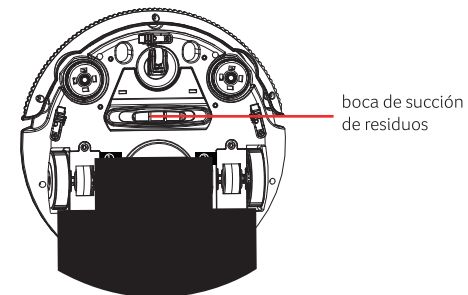

19

### Limpeza de los cepillos laterales

1. Con el aparato apagado, retire los cepillos conforme muestra la imagen:

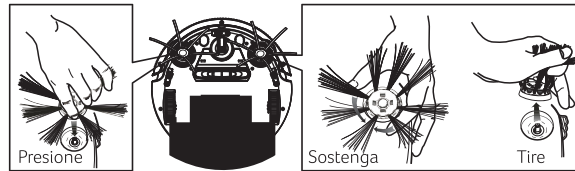

2. Lávelas normalmente con detergente neutro.

**NOTA** Si quedaren con las cerdas torcidas, usted podrá sumergirlas en agua caliente para que vuelvan a la forma original.

**ATENCIÓN** Cuando los cepillos quedaren desgastados por cuenta del largo uso, es necesario cambiarlos.

### PRODUTO E SEUS ACESSÓRIOS



Robot aspiradora HO041 x1



Batería Recargable x1



Cargador x1



Filtro del compartimento de suciedad x1

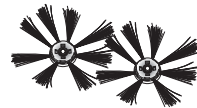

Cepillos giratorios laterales x2

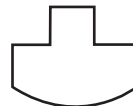

MOP x1

### CONOCIENDO EL PRODUCTO

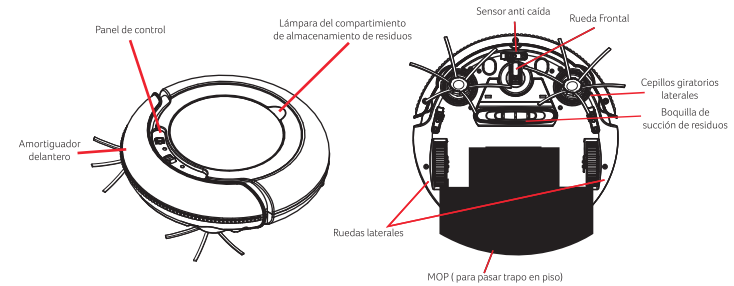

### Panel

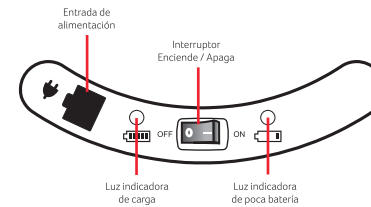

### FUNCIONES

Su nueva aspiradora robot viene con 3 funciones preprogramadas que alternan entre si durante su período de funcionamiento.

- Modo automático
- Limpieza de rincones
- Limpieza de local específico

Ellas operan:

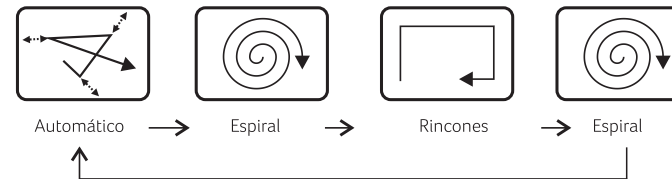

## MONTAJE Y DESMONTAJE

### 1. Instalación de los cepillos:

- Para instalarlas-> Presiónela contra la entrada de la misma.
- Para desinstalarlas-> Sostenga el cepillo, junte las cerdas y tire.

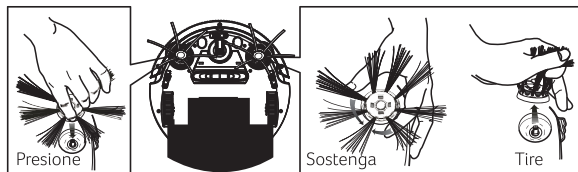

**Nota:** Para prevenir desgastes, al limpiar alfombras de pelaje baja o alta y afelpada no utilice los cepillos laterales.

### 2. Instalando MOP

- Identifique los dos velcros rectangulares en la parte inferior del robot.
- Humedezca el MOP con una solución para la limpieza del suelo de acuerdo con su preferencia.
- Presione el MOP contra los velcros rectangulares de forma que el MOP no moleste el funcionamiento del robot.

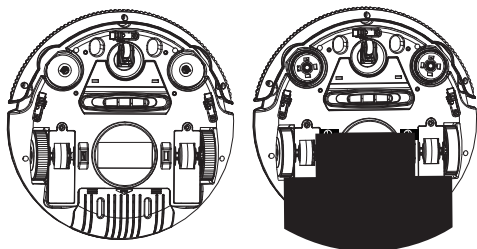

- Al final de su actividad, tírelo cuidadosamente para retirarlo y lave antes de guardar.

## CARGANDO SU ROBOT ASPIRADORA

Para asegurar el mejor rendimiento de la batería y aumentar su vida útil, siempre recárguela totalmente, por 4 horas.

Así que la batería esté totalmente cargada, el cargador es automáticamente apagado.

- Antes de iniciar la carga, certifíquese que la batería está instalada correctamente y que el aparato está apagado.
- Para iniciar, conecte el cargador en la entrada de alimentación y el cargador en el toma corriente.
- Cuando iniciar el proceso de carga, la luz que indica el cargamento titilará y así que ella se manga encendida, la carga estará completa.

**Observación:** Cuando el aparato esté con la batería acabando, la luz indicadora encenderá.

**Nota:** Si usted olvidarse de apagar el aparato para cargar, al analizar el proceso apáguelo y encienda nuevamente para que comience a trabajar.

## AJUSTANDO LOS SENSORES ANTICAÍDA

Existen 3 sensores anti caída para que el aparato no caiga.

Si la distancia entre el escalón y el piso es menor que lo normal o si el suelo es oscuro, ajuste los sensores para prevenir caídas de acuerdo con la figura:

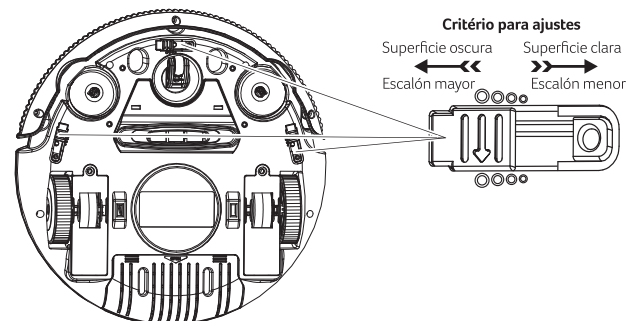

## UTILIZANDO SU ROBOT ASPIRADORA

Antes de iniciar su aparato, verifique:

- Si el compartimiento de suciedad está lleno, si está, vacíelo antes de iniciar.
- Si la boca de succión de residuos está sucia, en caso que si, límpiela antes de iniciar.
- Si el filtro del compartimiento de suciedad está instalado correctamente, posicione el aparato en un suelo plano y con espacio para que el Robot pueda trabajar, cuando la batería esté acabando el indicador luminoso encenderá y cuando la batería acabar, apaga automáticamente.

**Cuidado:** Remueva el soporte para filtro y los cepillos laterales cuando lo utilice en alfombras que tengan pelos muy altos. No es recomendada la utilización del Robot Aspiradora en tapetes o alfombras que tengan pelos muy altos.

### POSIBLES PROBLEMAS Y SUS SOLUCIONES

Problema	Posible causa	Solución
El indicador luminoso continua rojo después de recargado	1 - Batería con poca carga 2 - El aparato no está en el suelo	1 - Recargue la batería 2 - Posicione el Robot en una superficie plana
El dispositivo está encendido, pero no está los residuos	1 - El reservorio de polvo está lleno 2 - El filtro no está instalado correctamente	1 - Límpielo 2 - Reinstale el filtro correctamente
El Robot está caminando e regreso después de ser iniciado.	El suelo sobre el que está colocado está oscuro	Ajuste los sensores pasado de moda
El LED verde continúa titilando después de 4 h de carga	Su fuente de alimentación pudo haber sido cortada durante su carga	El aparato puede ser utilizado normalmente si su batería estuviese completa
El dispositivo no enciende	1 - La batería no fue instalada 2 - La batería se agotó.	1 - Reinstale correctamente conforme a lo descrito en el manual 2 - Coloque su batería para cargar.



### TÉRMINOS DE GARANTÍA

Esta garantía no cubre cualquier defecto del producto resultante del uso y del desgaste natural o resultante de la utilización inadecuada, incluyendo, sin limitaciones, el uso normal y habitual, de acuerdo con las instrucciones de Multilaser para el uso y el mantenimiento del producto. Esta garantía no cubre defectos del producto resultante de instalaciones, modificaciones, reparaciones o cuando el producto sea abierto por un profesional no autorizado por Multilaser. Esta garantía tampoco cubre defectos en el producto resultantes del uso de accesorios u otros dispositivos periféricos que no sean originales de Multilaser proyectados para el uso con el producto tales como adaptadores de enchufes, toma de corrientes y otros.

Nota - El uso de adaptadores de toma corrientes o enchufes, "podrá" generar el derretimiento del enchufe o toma de corriente, y en casos extremos fuego debido a corto circuito. En caso de defecto de fabricación, desde que comprobado, Multilaser limitase a reparar o substituir el producto defectuoso. Este producto está garantizado por Multilaser por el período de 1 año. El certificado solamente tendrá validez con la presentación de la Factura de compra. Lea con atención los términos de garantía arriba.

Fac/No. \_\_\_\_\_

Fecha da Compra \_\_\_\_\_/\_\_\_\_\_/\_\_\_\_\_

#### Atención al cliente en ARGENTINA

Districtcomp / Kolke  
Perito Moreno 375 Parque Industrial Canning, Ezeiza Etapa 1.  
Contacto: multilaserargentina@districtcomp.com.ar

#### Atención al cliente en URUGUAY

Contacto: info@multilaser.com.uy

Imágenes meramente ilustrativas.